



<b>DE</b> Dampfvernebler Gebrauchsanweisung.....	2	<b>IT</b> Nebulizzatore a vapore Istruzioni per l'uso .....	34
<b>EN</b> Steam vaporiser Instructions for use .....	10	<b>TR</b> Buharlı atomizer Kullanım kılavuzu.....	42
<b>FR</b> Nébuliseur à vapeur Mode d'emploi .....	18	<b>RU</b> Паровой ингалятор Инструкция по применению .....	50
<b>ES</b> Nebulizador Instrucciones de uso .....	26	<b>PL</b> Nebulizator parowy Instrukcja obsługi .....	58

## Inhalt

1. Kennenlernen.....	2
2. Zeichenerklärung.....	2
3. Warn- und Sicherheitshinweise.....	3
4. Geräte- und Zubehörbeschreibung.....	5
5. Bedienung des Dampfverneblers.....	5
6. Reinigung und Desinfektion.....	6
7. Entsorgen.....	8
8. Problemlösung.....	8
9. Technische Angaben.....	8
10. Ersatz- und Verschleißteile.....	9
11. Garantie/Service.....	9

## Lieferumfang

- Dampfvernebler
- Maske
- Diese Gebrauchsanweisung

## 1. Kennenlernen

### Sehr geehrte Kundin, sehr geehrter Kunde,

wir freuen uns, dass Sie sich für ein Produkt unseres Sortimentes entschieden haben. Unser Name steht für hochwertige und eingehend geprüfte Qualitätsprodukte aus den Bereichen Wärme, Gewicht, Blutdruck, Körpertemperatur, Puls, Sanfte Therapie, Massage und Luft. Bitte lesen Sie diese Gebrauchsanweisung aufmerksam durch, bewahren Sie sie für späteren Gebrauch auf, machen Sie sie anderen Benutzern zugänglich und beachten Sie die Hinweise.

Mit freundlicher Empfehlung  
Ihr Beurer-Team

### Bestimmungsgemäßer Gebrauch

Dieses Gerät dient speziell zur Dampferzeugung mittels Verdampfung um die Raumluft zu befeuchten. Die Ergänzung von Zusätzen wie z.B. ätherischer Öle ist möglich.









Das Gerät ist nach Aufbereitung für den Wiedereinsatz geeignet. Die Aufbereitung umfasst den Austausch der Maske sowie eine Geräteoberflächendesinfektion mit

einem handelsüblichen Desinfektionsmittel. Beachten Sie, dass der Austausch der Maske immer dann vorzunehmen ist, wenn das Gerät durch mehrere Personen verwendet wird.

Wir empfehlen die Maske nach einem Jahr auszuwechseln.

## 2. Zeichenerklärung

Folgende Symbole werden verwendet.

 <b>Warnung</b>	Warnhinweis auf Verletzungsgefahren oder Gefahren für Ihre Gesundheit.
 <b>Achtung</b>	Sicherheitshinweis auf mögliche Schäden am Gerät/Zubehör.
 <b>Hinweis</b>	Hinweis auf wichtige Informationen.
	Gebrauchsanweisung beachten
	Gerät der Schutzklasse 2
	Hersteller
	Ein
○	Aus
<b>IP 21</b>	Geschützt gegen Fremdkörper $\geq 12,5$ mm und gegen senkrecht tropfendes Wasser
	Dieses Produkt erfüllt die Anforderungen der geltenden europäischen und nationalen Richtlinien.
	Verpackung umweltgerecht entsorgen
	Chargenbezeichnung

### 3. Warn- und Sicherheitshinweise

#### Warnung

- Vor dem Gebrauch ist sicherzustellen, dass das Gerät und Zubehör keine sichtbaren Schäden aufweisen. Benutzen Sie es im Zweifelsfall nicht und wenden Sie sich an Ihren Händler oder an die angegebene Kundendienstadresse.
- Bei Störungen des Geräts bitte im Kapitel „8. Problemlösung“ nachschauen.
- Dies ist kein Medizinprodukt. Fragen Sie immer Ihren Arzt, wenn Sie eine ärztliche Behandlung benötigen.
- Dieses Gerät kann von Kindern ab 8 Jahren und darüber sowie von Personen mit verringerten physischen sensorischen oder mentalen Fähigkeiten oder Mangel an Erfahrung und Wissen benutzt werden, wenn sie beaufsichtigt oder bezüglich des sicheren Gebrauchs des Gerätes unterwiesen wurden und die daraus resultierenden Gefahren verstehen.
- Kinder dürfen nicht mit dem Gerät spielen.
- Beachten Sie beim Einsatz des Dampfverneblers die allgemeinen Hygienemaßnahmen.
- Sollte das Gerät nicht korrekt funktionieren, sich Unwohlsein oder Schmerzen einstellen, brechen Sie die Anwendung sofort ab.
- Halten Sie Ihr Gesicht nicht zu Nahe an die Maske, da es ansonsten durch den heißen Dampf zu Verbrennungen kommen kann. Schließen Sie während der Anwendung die Augen und schützen Sie hitzeempfindliche Zonen.
- Niemals das Gerät öffnen (Abdeckung abnehmen, Deckel aufdrehen) während es in Betrieb ist. Lassen Sie das Gerät zunächst abkühlen. Es besteht Verbrennungsgefahr.
- Betreiben Sie das Gerät nicht bei Vorhandensein von brennbaren Gasen und hoher Sauerstoffkonzentration.
- Lassen Sie das Gerät während der Anwendung nie unbeaufsichtigt.
- Vor jedem Reinigungs- und/oder Wartungseingriff muss das Gerät ausgeschaltet und der Stecker abgezogen werden.
- Halten Sie Kinder vom Verpackungsmaterial fern (Erstickungsgefahr).
- Zur Vermeidung der Gefahr des Verfangens und der Strangulation, das Kabel außerhalb der Reichweite von kleinen Kindern aufbewahren.
- Benutzen Sie keine Zusatzteile, die nicht vom Hersteller empfohlen werden.
- Das Gerät darf nur an die auf dem Typschild angegebene Netzspannung angeschlossen werden.
- Tauchen Sie das Gerät nicht in Wasser und verwenden Sie es nicht in Nassräumen. Es dürfen keinesfalls Flüssigkeiten in das Gerät eindringen.
- Schützen Sie das Gerät vor stärkeren Stößen.
- Fassen Sie die Netzleitung niemals mit nassen Händen an, Sie könnten einen Stromschlag erleiden.
- Den Netzstecker nicht an der Netzleitung aus der Steckdose herausziehen.
- Die Netzleitung nicht einklemmen, knicken, über scharfkantige Gegenstände ziehen, nicht herunterhängen lassen sowie vor Hitze schützen.
- Wir empfehlen, das Versorgungskabel vollständig abzurollen, um ein gefährliches Überhitzen zu vermeiden.
- Wenn die Netzanschlussleitung dieses Gerätes beschädigt wird, muss sie durch den Hersteller oder seinen Kundendienst oder einer ähnlich qualifizierten Person ersetzt werden, um Gefährungen zu vermeiden.
- Beim Öffnen des Gerätes besteht die Gefahr eines elektrischen Schlages. Die Trennung vom Versorgungsnetz ist nur gewährleistet, wenn der Netzstecker aus der Steckdose gezogen ist.
- Wenn das Gerät heruntergefallen ist, extremer Feuchtigkeit ausgesetzt wurde oder anderweitige Schäden davongetragen hat, darf es nicht mehr benutzt werden. Setzen Sie sich im Zweifelsfall mit dem Kundenservice oder Händler in Verbindung.
- Der Dampfvernebler darf nur mit dafür passenden Zubehör betrieben werden.

## **Achtung**

- Stromausfall, plötzliche Störungen bzw. andere ungünstige Bedingungen könnten zur Betriebsunfähigkeit des Geräts führen. Deshalb wird empfohlen, über ein Ersatzgerät zu verfügen.
- Das Gerät nicht mit Verlängerungskabel betreiben.
- Das Gerät und das Versorgungskabel darf nicht in der Nähe von Wärmequellen aufbewahrt werden.
- Das Gerät darf nicht in Räumen verwendet werden, in denen zuvor Sprays verwendet wurden. Vor der Therapie sind diese Räume zu lüften.
- Keine Gegenstände in die Lüftungsschlitze stecken.
- Die Lüftungsschlitze nicht blockieren.
- Das Gerät nie mit leerem Aromabehälter betreiben.
- Das Gerät nie mit leeren Wassererhitzer-Tank betreiben.
- Es ist aus hygienischen Gründen unbedingt erforderlich, dass jeder Benutzer sein eigenes Zubehör verwendet.
- Nach dem Gebrauch immer den Netzstecker ziehen.
- Das Gerät an einem vor Witterungseinflüssen geschützten Ort aufbewahren. Das Gerät muss bei den vorgesehenen Umgebungsverhältnissen aufbewahrt werden.

## **SICHERUNG**

- Das Gerät enthält eine Schutzsicherung. Diese darf nur vom autorisierten Fachpersonal gewechselt werden.
- Das Gerät verfügt außerdem über eine Thermosicherung, die den Dampfvernebler bei Überhitzung abschaltet. Die Lampe am EIN-AUS-Schalter erlischt bei Überhitzung automatisch. Sollte dies der Fall sein, gehen Sie wie folgt vor:
  1. Schalten Sie zuerst das Gerät aus.
  2. Ziehen Sie anschließend den Netzstecker aus der Steckdose.
  3. Warten Sie mindestens 30 Minuten, bis das Gerät vollständig abgekühlt ist.
  4. Schalten Sie das Gerät wieder ein und beobachten Sie, ob es wieder einwandfrei funktioniert. Ist dies der Fall, können Sie das Gerät erneut verwenden.

Wenden Sie sich andernfalls an den Kundenservice oder an einen autorisierten Händler.

## **Allgemeine Hinweise**

### **Achtung**

- Verwenden Sie das Gerät ausschließlich:
  - am Menschen,
  - für den Zweck, für den es entwickelt wurde und auf die in dieser Gebrauchsanweisung angegebene Art und Weise.
- **Jeder unsachgemäße Gebrauch kann gefährlich sein!**
- Bei akuten Notfällen hat die Erste Hilfe Vorrang.
- Verwenden Sie nur destilliertes Wasser und Aromöle. Andere Flüssigkeiten führen unter Umständen zu einem Defekt des Dampfverneblers.
- Dieses Gerät ist nicht für den gewerblichen oder klinischen Gebrauch bestimmt, sondern ausschließlich zur Eigenanwendung im privaten Haushalt!

## **Vor Inbetriebnahme**

### **Achtung**

- Vor Gebrauch des Gerätes ist jegliches Verpackungsmaterial zu entfernen.
- Schützen Sie das Gerät vor Staub, Schmutz und Feuchtigkeit, decken Sie das Gerät auf keinen Fall während des Betriebes ab.
- Betreiben Sie das Gerät nicht in stark staubbelasteter Umgebung.
- Schalten Sie das Gerät sofort aus, wenn es defekt ist oder Betriebsstörungen vorliegen.
- Der Hersteller haftet nicht für Schäden, die durch unsachgemäßen oder falschen Gebrauch verursacht wurden.

## **Reparatur**

### **Hinweis**

- Sie dürfen das Gerät keinesfalls öffnen oder reparieren, da sonst eine einwandfreie Funktion nicht mehr gewährleistet ist. Bei Nichtbeachten erlischt die Garantie.
- Das Gerät ist wartungsfrei.

- Wenden Sie sich bei Reparaturen an den Kundenservice oder an einen autorisierten Händler.

## 5. Bedienung des Dampfverneblers

### Hinweis

Befolgen Sie die Hinweise im Kapitel „Reinigung und Desinfektion“ vor dem ersten Gebrauch oder nach einer längeren Lagerung des Geräts.

## 4. Geräte- und Zubehörbeschreibung

### Übersicht Dampfvernebler

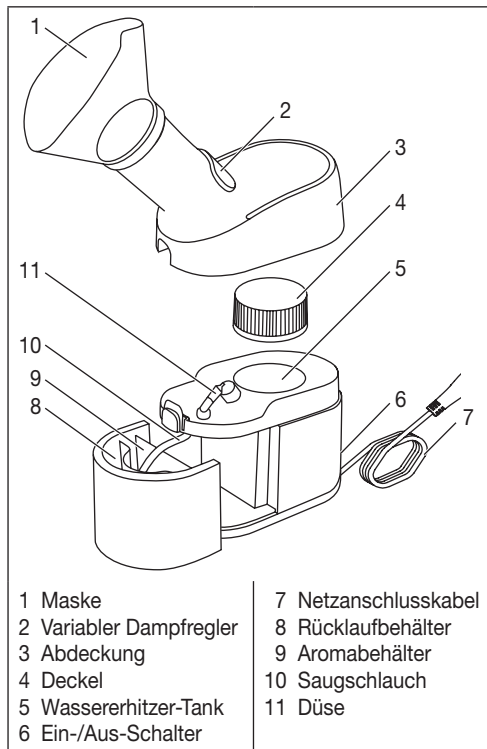

1. Entnehmen Sie das Gerät aus der Verpackung. Achten Sie darauf, dass sich eine Steckdose in der Nähe des Aufstellplatzes befindet.

2. Stellen Sie das Gerät auf eine ebene und feste Oberfläche und ziehen Sie die Abdeckung nach oben ab, indem Sie auf den Knopf über dem Aromabehälter/Rücklaufbehälter drücken.



3. Entfernen Sie den Sticker mit Warnhinweis vom Deckel.

Drehen Sie den Deckel gegen den Uhrzeigersinn auf. Beachten Sie hierfür die Markierung auf dem Deckel. Ziehen Sie den Deckel ab.



4. Füllen Sie den Wassererhitzer-Tank mit ca. 25 ml Wasser (Füllen Sie den Wassererhitzer-Tank nicht über die „MAX“-Markierung). Füllen Sie den Wassererhitzer-Tank ausschließlich mit Wasser und keinen anderen Flüssigkeiten!



5. Setzen Sie den Deckel wieder auf und drehen Sie ihn im Uhrzeigersinn fest zu. Beachten Sie hierfür die Markierung auf dem Deckel.

<p>6. Setzen Sie die Abdeckung von oben wieder auf.</p> <p>7. Ziehen Sie den Aromabehälter/Rücklaufbehälter heraus. Füllen Sie den Aromabehälter mit der zu vernebelnden Flüssigkeit (z.B. Kochsalzlösung). Füllen Sie den Aromabehälter nicht über die „MAX“-Markierung (60ml).</p> <p>8. Setzen Sie den Aromabehälter/Rücklaufbehälter wieder in das Gerät ein. Achten Sie darauf, dass der Saugschlauch den Boden des Aromabehälters berührt.</p> <p>9. Schieben Sie den variablen Dampfregler für kleinere Dampfpartikel nach unten, für größere nach oben.</p> <p>10. Vergewissern Sie sich, dass sich der EIN/AUS-Schalter auf der Position „AUS“ befindet. Verlegen Sie das Netzkabel so, dass niemand darüber stolpern kann. Stecken Sie den Netzstecker in eine geeignete Steckdose. Das Gerät nur an die auf dem Typschild angegebene Netzspannung anschließen.</p> <p>11. Stellen Sie den EIN/AUS-Schalter auf die Position „EIN“.</p>	  
---	---

- Das Gerät beginnt nach ungefähr 2 Minuten mit der Dampfabgabe. Während der Anwendung aufrecht und entspannt an einem Tisch und nicht in einem Sessel sitzen, um die Atemwege nicht zusammenzudrücken, was die Wirksamkeit beeinträchtigen würde. Atmen Sie tief ein. Achten Sie darauf, dass kein Dampf aus der Maske in die Augen gelangt. Es empfiehlt sich daher während der Anwendung die Augen zu schließen. Sobald die Dampfabgabe geringer wird (maximale Dauer ca. 10 Minuten), stellen Sie den EIN/AUS-Schalter auf die Position „AUS“.
- Ziehen Sie nach jedem Gebrauch den Netzstecker aus der Steckdose. Lassen Sie das Gerät vollständig abkühlen (ungefähr 10 Minuten).
- Reinigen Sie das Gerät und Zubehör nach jeder Anwendung wie im Kapitel „Reinigung und Desinfektion“ beschrieben.

## 6. Reinigung und Desinfektion

### **Warnung**

Befolgen Sie nachfolgende Hygienevorschriften, um eine Gesundheitsgefährdung zu vermeiden. Vor jeder Reinigung muss das Gerät ausgeschaltet, vom Netz getrennt und abgekühlt sein.

### **Die Reinigung ist nach jedem Gebrauch durchzuführen**

- Vergewissern Sie sich, dass das Gerät abgekühlt ist (ca. 10 Minuten), der EIN/AUS-Schalter auf die Position „AUS“ gestellt ist und das Gerät vom Stromnetz getrennt wurde.
- Ziehen Sie die Abdeckung des Geräts nach oben ab, indem Sie auf den Knopf über dem Aromabehälter/Rücklaufbehälter drücken.
- Drehen Sie den Deckel gegen den Uhrzeigersinn auf. Beachten Sie hierfür die Markierung auf dem Deckel. Ziehen Sie den Deckel ab. Entleeren Sie das restliche Wasser aus dem Wassererhitzer-Tank. Trocknen Sie diesen anschließend mit ei-

nen sauberen Handtuch ab oder lassen Sie ihn vollständig an der Luft trocknen. Eine Restfeuchtigkeit bzw. Restnässe stellt ein erhöhtes Risiko für Keimwachstum dar.



4. Ziehen Sie den Aromabehälter/Rücklaufbehälter heraus.

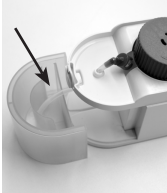

5. Reinigen Sie den Aromabehälter/Rücklaufbehälter die Abdeckung, den Deckel, das Verlängerungsrohr und die Maske mit warmem Wasser und einem milden Reinigungsmittel. Spülen Sie diese Bestandteile gründlich ab und lassen Sie sie vollständig trocknen. Eine Restfeuchtigkeit bzw. Restnässe stellt ein erhöhtes Risiko für Keimwachstum dar.
6. Nach vollständiger Trocknung können Sie das Gerät wieder zusammensetzen.
7. Lagern Sie das Gerät an einem kühlen, trockenen Ort.

### Reinigung des Hauptgeräts

- Tauchen Sie das Hauptgerät niemals unter Wasser.
- Reinigen Sie das Hauptgerät mit einem weichen, leicht angefeuchteten Tuch und einem milden Reinigungsmittel. Anschließend mit einem weichen, fusselfreien Tuch trocken wischen. Verwenden Sie keine chemischen Reiniger oder Scheuermittel.

### Hinweis

Jede andere Art der Reinigung oder andere Reinigungsmittel können das Gerät beschädigen. Bei Nichtbeachten erlischt die Garantie.

### Reinigung der Düse

#### Hinweis

Gelegentlich kann die Düse, die den Dampf in das Verlängerungsrohr leitet, verstopft sein. Wenn das Gerät anfängt, eine wesentlich geringere Menge an Dampf oder gar keinen Dampf zu produzieren, müssen Sie die Düse reinigen.

1. Ziehen Sie die Abdeckung nach oben ab.
2. Drehen Sie die Düse im Uhrzeigersinn. Ziehen Sie die Düse nach oben ab.
3. Führen Sie einen dünnen Gegenstand (beispielsweise eine Nadel) in die Düse ein, um den Luftkanal zu reinigen.



4. Um die Düse wieder anzubringen, richten Sie die Halterungen der Düse an den Vertiefungen am Düsenkopf aus. Drehen Sie Düse gegen den Uhrzeigersinn, bis die Halterungen der Düse spürbar fest einrasten.

### Desinfektion

Sie können die Maske durch abkochen desinfizieren.

- Ziehen Sie die Maske vom Verlängerungsrohr ab.
- Legen Sie die Maske für 5 Minuten in kochendes Wasser.
- Trocknen Sie die Maske anschließend sorgfältig mit einem weichen Tuch ab.
- Setzen Sie die Maske, wenn sie vollständig getrocknet ist, wieder auf das Verlängerungsrohr.

## Aufbewahrung

- Nicht in Feuchträumen (z.B. Badezimmer) lagern und zusammen mit feuchten Gegenständen transportieren.
- Vor anhaltender direkter Sonneneinstrahlung geschützt lagern und transportieren.
- Das Gerät an einem trockenen Platz, am besten in der Verpackung, aufbewahren.

## 7. Entsorgen

Im Interesse des Umweltschutzes darf das Gerät nicht mit dem Hausmüll entsorgt werden.

Bitte entsorgen Sie das Gerät gemäß der Elektro- und Elektronik Altgeräte EG-Richtlinie – **WEEE** (Waste Electrical and Electronic Equipment).



Bei Rückfragen wenden Sie sich bitte an die für die Entsorgung zuständige kommunale Behörde.

## 8. Problemlösung

Probleme/ Fragen	Mögliche Ursache/Behebung
Der EIN/ AUS-Schalter wurde eingeschaltet, aber das Gerät funktioniert nicht.	1. Überprüfen Sie die Stromverbindung zur Steckdose und ob der Netzstecker korrekt eingesteckt ist.
	2. Das Gerät verfügt über eine Thermo-sicherung. Nach der Abschaltung muss der Netzstecker abgezogen werden und eine Wartezeit ist einzuhalten (siehe „Sicherheit“ im Kapitel 3 „Warn- und Sicherheitshinweise“).
Das eingeschaltete Gerät erzeugt keinen oder nur sehr wenig Dampf.	1. Überprüfen Sie, ob sich Wasser im Behälter des Wassererhitzer-Tanks befindet.
	2. Überprüfen Sie, ob sich im Aroma-behälter Flüssigkeit befindet.
	3. Vergewissern Sie sich, dass der Saugschlauch und andere Bestandteile ordnungsgemäß befestigt sind.

Probleme/ Fragen	Mögliche Ursache/Behebung
Das eingeschaltete Gerät erzeugt keinen oder nur sehr wenig Dampf.	4. Überprüfen Sie die Düse auf Verstopfung. Gegebenenfalls Düse reinigen (siehe „Reinigung der Düse“ im Kapitel „Reinigung und Desinfektion“)
Benötigt jeder seine eigene Maske?	Aus hygienischer Sicht ist dies unbedingt notwendig.

## 9. Technische Angaben

Model	SI 40
Abmessungen (BxHxT)	265 x 260 x 96 mm
Gewicht	620 g
Füllvolumen interner Wassererhitzer	max. 25 ml
Füllvolumen Aromabehälter	max. 60 ml
Netzanschluss	220 – 240 V~; 50 – 60 Hz
Dampftemperatur	ca. 43°C
Wasserkochzeit	ca. 2 Minuten
Maximale Betriebszeit	ca. 10 Minuten
Betriebsbedingungen	Temperatur: +10 °C bis +40 °C Relative Luftfeuchte: 10% bis 95% Umgebungsdruck: 700 bis 1060 hPa
Lager- und Transportbedingungen	Temperatur: 0 °C bis +60 °C Relative Luftfeuchte: 10% bis 95% Umgebungsdruck: 500 bis 1060 hPa

Technische Änderungen vorbehalten.  
Kontaktieren Sie bitte die genannte Serviceadresse, um detailliertere Angaben – wie zum Beispiel die CE-Konformitätserklärung – zu erhalten.



## 10. Ersatz- und Verschleißteile

Bezeichnung	Material	REF
Maske	PVC	601.34

## 11. Garantie/Service

Die Beurer GmbH, Söflinger Straße 218, D-89077 Ulm (nachfolgend „Beurer“ genannt) gewährt unter den nachstehenden Voraussetzungen und in dem nachfolgend beschriebenen Umfang eine Garantie für dieses Produkt.

**Die nachstehenden Garantiebedingungen lassen die gesetzlichen Gewährleistungsverpflichtungen des Verkäufers aus dem Kaufvertrag mit dem Käufer unberührt.**

**Die Garantie gilt außerdem unbeschadet zwingender gesetzlicher Haftungsvorschriften.**

Beurer garantiert die mangelfreie Funktionstüchtigkeit und die Vollständigkeit dieses Produktes.

Die weltweite Garantiezeit beträgt 3 Jahre ab Beginn des Kaufes des neuen, ungebrauchten Produktes durch den Käufer.

Diese Garantie gilt nur für Produkte, die der Käufer als Verbraucher erworben hat und ausschließlich zu persönlichen Zwecken im Rahmen des häuslichen Gebrauchs verwendet.

Es gilt deutsches Recht.

Falls sich dieses Produkt während der Garantiezeit als unvollständig oder in der Funktionstüchtigkeit als mangelhaft gemäß der nachfolgenden Bestimmungen erweist, wird Beurer gemäß diesen Garantiebedingungen eine kostenfreie Ersatzlieferung oder Reparatur durchführen.

**Wenn der Käufer einen Garantiefall melden möchte, wendet er sich zunächst an den Beurer Kundenservice:**

**Beurer GmbH, Servicecenter**

**Tel: +49 731 3989-144**

Für eine zügige Bearbeitung nutzen Sie bitte unser Kontaktformular auf der Homepage [www.beurer.com](http://www.beurer.com) unter der Rubrik „Service“.

Der Käufer erhält dann nähere Informationen zur Abwicklung des Garantiefalls, z.B. wohin er das Produkt kostenfrei senden kann und welche Unterlagen erforderlich sind.

Eine Inanspruchnahme der Garantie kommt nur in Betracht, wenn der Käufer

- eine Rechnungskopie/Kaufquittung und
- das Original-Produkt

Beurer oder einem autorisierten Beurer Partner vorlegen kann.

Ausdrücklich ausgenommen von dieser Garantie sind

- Verschleiß, der auf normalem Gebrauch oder Verbrauch des Produktes beruht;
  - zu diesem Produkt mitgelieferte Zubehörteile, die sich bei sachgemäßen Gebrauch abnutzen bzw. verbraucht werden (z.B. Batterien, Akkus, Manschetten, Dichtungen, Elektroden, Leuchtmittel, Aufsätze, Inhalatorzubehör);
  - Produkte, die unsachgemäß und/oder entgegen der Bestimmungen der Bedienungsanleitung verwendet, gereinigt, gelagert oder gewartet wurden sowie Produkte, die vom Käufer oder einem nicht von Beurer autorisierten Servicecenter geöffnet, repariert oder umgebaut wurden;
  - Schäden, die auf dem Transportweg zwischen Hersteller und Kunde bzw. zwischen Servicecenter und Kunde entstehen
  - Produkte, die als 2.Wahl-Artikel oder als gebrauchte Artikel gekauft wurden;
  - Folgeschäden, welche auf einem Mangel dieses Produktes beruhen (es können für diesen Fall jedoch Ansprüche aus Produkthaftung oder aus anderen zwingenden gesetzlichen Haftungsbestimmungen bestehen).
- Reparaturen oder ein Komplettaustausch verlängern in keinem Fall die Garantiezeit.

## Contents

1. Getting to know your device .....	10
2. Signs and symbols .....	10
3. Warnings and safety notes .....	11
4. Description of the device and accessories .....	13
5. Operating the steam vaporiser .....	13
6. Cleaning and disinfection .....	14
7. Disposal .....	16
8. Troubleshooting .....	16
9. Technical specifications .....	16
10. Replacement parts and wearing parts .....	16
11. Warranty/service .....	16

## Included in delivery

- Steam vaporiser
- Mask
- These instructions for use

## 1. Getting to know your device

### Dear customer,

Thank you for choosing a product from our range. Our name stands for high-quality, thoroughly tested products for applications in the areas of heat, weight, blood pressure, body temperature, pulse, gentle therapy, massage and air.

Please read these instructions for use carefully and keep them for later use. Be sure to make them accessible to other users and observe the information they contain.

With kind regards,  
Your Beurer team

### Intended use

This device is specifically designed to generate steam using vaporisation, in order to humidify the ambient air. You can also use it with supplements, such as essential oils.









Once it has been properly prepared, the device can be used again. Preparation involves replacing the mask and disinfecting the surface of the device using

a conventional disinfectant. Please note that the mask should be replaced if the device is used by more than one person.

We recommend that you replace the mask after one year.

## 2. Signs and symbols

The following symbols are used in this manual.

 <b>Warning</b>	Warning notice indicating a risk of injury or damage to health.
 <b>Important</b>	Safety note indicating possible damage to the device/ accessory.
 <b>Note</b>	Note on important information.
	Observe the instructions for use
	Protection class 2 device
	Manufacturer
I	On
O	Off
<b>IP 21</b>	Protected against foreign objects equal to or greater than 12.5 mm in diameter and against vertically falling drops of water
	This product satisfies the requirements of the applicable European and national directives.
	Dispose of packaging in an environmentally friendly manner
	Batch designation

### 3. Warnings and safety notes

#### Warning

- Before use, ensure that there is no visible damage to the device or accessories. If you have any doubts, do not use the device and contact your retailer or the specified Customer Service address.
- In the event of device faults, please see Chapter “8. Troubleshooting”.
- This is not a medical device. Always consult your doctor if you require medical treatment.
- This device may be used by children over the age of 8 and by people with reduced physical, sensory or mental skills or a lack of experience or knowledge, provided that they are supervised or have been instructed on how to use the device safely, and are fully aware of the consequent risks of use.
- Children must not play with the device.
- Please observe the general hygiene measures when using the steam vaporiser.
- If the device does not work properly, or you feel unwell or experience pain, stop using it immediately.
- Do not position your face too close to the mask, otherwise the hot steam could cause burn injuries. Close your eyes during the treatment and protect heat-sensitive zones.
- Never open the device (remove the cover, unscrew the lid) while it is in operation. Allow the device to cool down first. Otherwise, you may get burnt.
- Do not operate the device in the presence of flammable gases or if there is a high oxygen concentration.
- Never leave the device unattended while in use.
- The device must be switched off and the plug pulled out before every cleaning and/or maintenance procedure.
- Keep packaging material away from children (risk of suffocation).
- To avoid the risk of entanglement and strangulation, store the cable out of the reach of small children.
- Do not use any additional parts that are not recommended by the manufacturer.
- The device must only be connected to the mains voltage that is specified on the type plate.
- Never submerge the device in water and do not use it in the bathroom. Under no circumstances may liquid enter the device.
- Protect the device from heavy impact.
- Never touch the mains cable with wet hands, as you could get an electric shock.
- Do not pull the mains plug out of the socket using the mains cable.
- Do not crush or bend the mains cable, pull it over sharp-edged objects or leave it dangling down, and protect it from sources of heat.
- We recommend that the power cable is completely unrolled to avoid dangerous overheating.
- If the mains connection cable of this device is damaged, it must be replaced by the manufacturer, its customer service department or a similarly qualified person to avoid any risks.
- If the device is opened, there is a risk of electric shock. Disconnection from the power supply network is only guaranteed if the mains plug is unplugged.
- If the device has been dropped, exposed to high levels of moisture or suffered any other damage, it must no longer be used. If in doubt, contact Customer Services or the retailer.
- The steam vaporiser may only be operated with the appropriate accessories.

#### Important

- Power cuts, sudden interference or other unfavourable conditions could lead to the device becoming inoperable. For this reason, we recommend that you have a spare device at your disposal.
- Never use the device with extension cables.
- Never store the device or the power cable near to sources of heat.
- Do not use the device in a room in which a spray has previously been used. Air the room before carrying out the treatment.
- Never insert anything into the vents.
- Never block the vents.
- Never use the device when the aroma container is empty.

- Never use the device when the water heater tank is empty.
- For hygiene reasons, it is essential that every user uses their own accessories.
- Always disconnect the mains plug from the mains socket after use.
- Store the device in a location protected against climatic influences. The device must be stored in the environmental conditions specified.

## PROTECTION

- The device has a protection fuse. This may only be replaced by authorised specialist personnel.
- The device also has a thermal fuse, which switches the steam vaporiser off if it overheats. In the event of overheating, the light on the ON/OFF switch turns off automatically. If this happens, proceed as follows:
  1. Switch off the device first.
  2. Pull the mains plug out of the socket.
  3. Wait for at least 30 minutes until the device has cooled down completely.
  4. Switch the device back on and check whether it is working properly again. If it does, you can continue using the device again. If it does not, please contact Customer Services or an authorised retailer.

## General notes

### Important

- The device is suitable only:
  - for use on people,
  - for the purpose for which it was developed and as specified in these instructions for use.
- **Any form of improper use can be dangerous.**
- In the event of an acute emergency, providing first aid must take top priority.
- Only use distilled water and aroma oils. Other liquids may potentially cause a fault in the steam vaporiser.
- This device is not intended for commercial or clinical use; it is designed exclusively for self-treatment in a private home.

## Prior to initial use

### Important

- Remove all packaging material before using the device.
- Protect the device against dust, dirt and humidity and never cover the device while it is in use.
- Do not operate the device in a very dusty area.
- Switch the device off immediately if it is faulty or not working properly.
- The manufacturer is not liable for damage resulting from improper or incorrect use.

## Repairs

### Note

- Under no circumstances should you open or repair the device yourself, as faultless functionality can no longer be guaranteed thereafter. Failure to comply with this instruction will void the warranty.
- The device is maintenance-free.
- For repairs, please contact Customer Services or an authorised retailer.

## 4. Description of the device and accessories

### Overview of the steam vaporiser

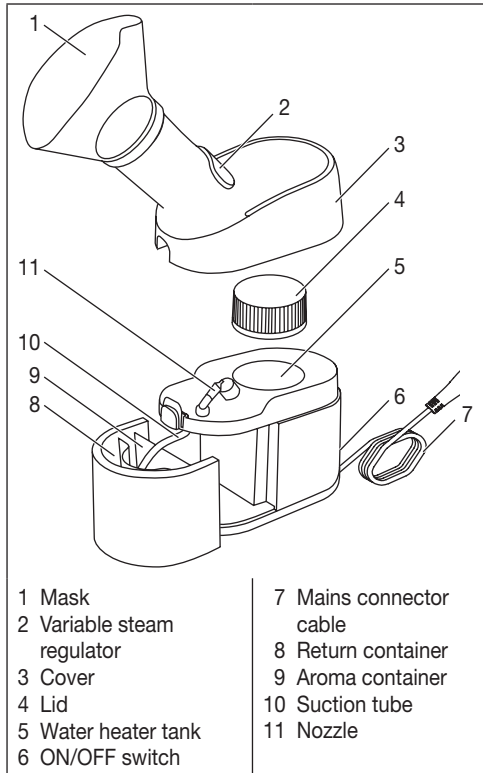

## 5. Operating the steam vaporiser

### **i** Note

Follow the instructions in the Chapter “Cleaning and disinfection” before using the device for the first time or if it has not been used for an extended period.

1. Remove the device from the packaging. Ensure that there is a mains socket close to the set-up area.

2. Place the device on a firm, even surface and pull the cover up and off by pressing the button above the aroma container/return container.



3. Remove the sticker with the warning notice from the cover. Twist the lid anti-clockwise. Observe the marking on the lid when you do this. Remove the lid.





4. Fill the water heater tank with approx. 25 ml of water (do not fill the water heater tank above the “MAX” marking). Always use water to fill the water heater tank and never use any other liquids.

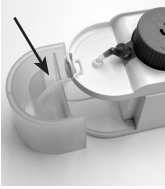

5. Refit the lid and close it tightly by turning it clockwise. Observe the marking on the lid when you do this.

6. Replace the cover from above.

<p>7. Pull out the aroma container/return container. Fill the aroma container with the liquid that you want to atomise (e.g. salt-water solution). Never fill the aroma container above the “MAX” marking (60ml).</p>	
<p>8. Re-insert the aroma container/return container into the device. Make sure that the suction tube touches the bottom of the aroma container.</p>	
<p>9. Push the variable steam regulator down to produce smaller steam particles, and push it up for larger ones.</p>	
<p>10. Make sure that the ON/OFF switch is in the “OFF” position. Arrange the mains cable in such a way that no-one will trip over it. Insert the mains plug into a suitable socket. The device must only be connected to the mains voltage that is specified on the type plate.</p>	
<p>11. Move the ON/OFF switch to the “ON” position.</p>	

<p>12. After approx. 2 minutes, the device will start to produce steam. During use, sit in an upright and relaxed position at a table and not in an armchair, so as to avoid compressing the airways and therefore impairing effectiveness. Breathe in deeply. Ensure that steam does not escape from the mask and into the eyes. As a result, it is recommended that you close your eyes during treatment. As soon as the production of steam starts to diminish (maximum duration approx. 10 minutes), turn the ON/OFF switch to the “OFF” position.</p>
<p>13. After each use, pull the mains plug out of the socket. Allow the device to cool down completely (approximately 10 minutes).</p>
<p>14. Clean the device and accessories after every use as described in the “Cleaning and disinfection” chapter.</p>

## 6. Cleaning and disinfection

### Warning

Adhere to the following hygiene instructions to avoid health risks. The device must be switched off, disconnected from the mains and allowed to cool down each time before cleaning.

#### **The device must be cleaned after every use**

1. Make sure that the device has cooled down (approx. 10 minutes), the ON/OFF switch is in the “OFF” position and the device has been disconnected from the power supply.
2. Pull the cover of the device up and off by pressing on the button above the aroma container/return container.
3. Twist the lid anti-clockwise. Observe the marking on the lid when you do this. Remove the lid. Empty any remaining water from the water heater tank. Then dry it with a clean cloth or let it air-dry com-

pletely. Residual moisture or wetness represents an increased risk of bacterial growth.



4. Pull out the aroma container/return container.

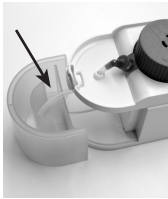

5. Clean the aroma container/return container, the cover, the lid, the extension tube and the mask with warm water and a mild cleaning agent. Clean these parts thoroughly and allow them to dry completely. Residual moisture or wetness represents an increased risk of bacterial growth.
6. Once the parts are completely dry, you can reassemble the device.
7. Store the device in a cool, dry place.

### Cleaning the main unit

- Never submerge the main unit in water.
- Clean the main unit using a soft, slightly damp cloth and a mild cleaning agent. Then wipe dry with a soft, lint-free cloth. Do not use any chemical or abrasive cleaning agents.

### **i** Note

Any other cleaning method or type of cleaning product could damage the device. Failure to comply with this instruction will void the warranty.

### Cleaning the nozzle

### **i** Note

Periodically, the nozzle that directs the steam into extension tube may become blocked. When the device starts to produce significantly less steam, or no steam at all, you need to clean the nozzle.

1. Pull the cover up and off.
2. Turn the nozzle in a clockwise direction. Pull the nozzle up and off.
3. Insert a thin object (for example a needle) into the nozzle in order to clean the air duct.



4. To reattach the nozzle, align the grips of the nozzle with the recesses on the nozzle head. Turn the nozzle anticlockwise, until you feel the grips of the nozzle click into place.

### Disinfection

The mask can be disinfected using boiling water.

- Remove the mask from extension tube.
- Place the mask into boiling water for 5 minutes.
- Then dry the mask carefully using a soft cloth.
- Re-attach the mask to the extension tube once it has completely dried.

### Storage

- Do not store in damp conditions (such as in a bathroom) and do not transport with any damp items.
- When storing and transporting, protect from prolonged direct sunlight.
- Store the device in a dry place, ideally in the original packaging.

## 7. Disposal

For environmental reasons, do not dispose of the device in the household waste.

Please dispose of the device in accordance with EC Directive – **WEEE** (Waste Electrical and Electronic Equipment).



If you have any questions, please contact the local authorities responsible for waste disposal.

## 8. Troubleshooting

Problem/question	Possible cause/remedy
The ON/OFF switch has been switched on, but the device is not working.	1. Check the power connection to the socket and check whether the mains plug has been plugged in correctly.
	2. The device has a thermal fuse. Following switch-off, the mains plug must be pulled out and a waiting period observed (see the section on fuses in Chapter 3 „Warnings and safety notes“).
The device is switched on but produces no or hardly any steam.	1. Check that there is water in the container of the water heater tank.
	2. Check that there is liquid in the aroma container.
	3. Make sure that the suction tube and other components have been attached properly.
	4. Check the nozzle for blockages. Clean the nozzle if necessary (see “Cleaning the nozzle” section in the “Cleaning and disinfection” chapter)
Does everyone need a separate mask?	Yes, this is absolutely essential for hygiene reasons.

## 9. Technical specifications

Model	SI 40
Dimensions (W x H x D)	265 x 260 x 96 mm
Weight	620 g
Filling volume of internal water heater	Max. 25 ml
Aroma container filling volume	Max. 60 ml
Mains connection	220 – 240 V~; 50 – 60 Hz
Steam temperature	Approx. 43°C
Water boiling time	Approx. 2 minutes
Maximum operation time	Approx. 10 minutes
Operating conditions	Temperature: +10°C to +40°C Relative humidity: 10% to 95% Ambient pressure: 700 hPa to 1060 hPa
Storage and transportation conditions	Temperature: 0°C to +60°C Relative humidity: 10% to 95% Ambient pressure: 500 hPa to 1060 hPa

Subject to technical changes.

Please contact the specified service address to obtain further information, such as the CE Declaration of Conformity.

## 10. Replacement parts and wearing parts

Designation	Material	REF
Mask	PVC	601.34

## 11. Warranty / service

Beurer GmbH, Söflinger Straße 218, 89077 Ulm, Germany (hereinafter referred to as “Beurer”) provides a warranty for this product, subject to the requirements below and to the extent described as follows.



**The warranty conditions below shall not affect the seller's statutory warranty obligations which ensue from the sales agreement with the buyer. The warranty shall apply without prejudice to any mandatory statutory provisions on liability.**

Beurer guarantees the perfect functionality and completeness of this product.

The worldwide warranty period is 3 years, commencing from the purchase of the new, unused product from the seller.

The warranty only applies to products purchased by the buyer as a consumer and used exclusively for personal purposes in the context of domestic use. German law shall apply.

During the warranty period, should this product prove to be incomplete or defective in functionality in accordance with the following provisions, Beurer shall carry out a repair or a replacement delivery free of charge, in accordance with these warranty conditions.

**If the buyer wishes to make a warranty claim, they should approach their local retailer in the first instance: see the attached "International Service" list of service addresses.**

The buyer will then receive further information about the processing of the warranty claim, e.g. where they can send the product and what documentation is required.

A warranty claim shall only be considered if the buyer can provide Beurer, or an authorised Beurer partner, with

- a copy of the invoice/purchase receipt, and
- the original product.

The following are explicitly excluded from this warranty:

- deterioration due to normal use or consumption of the product;
- accessories supplied with this product which are worn out or used up through proper use (e.g. batteries, rechargeable batteries, cuffs, seals, electrodes, light sources, attachments and nebuliser accessories);
- products that are used, cleaned, stored or maintained improperly and/or contrary to the provisions

of the instructions for use, as well as products that have been opened, repaired or modified by the buyer or by a service centre not authorised by Beurer;

- damage that arises during transport between manufacturer and customer, or between service centre and customer;
- products purchased as seconds or as used goods;
- consequential damage arising from a fault in this product (however, in this case, claims may exist arising from product liability or other compulsory statutory liability provisions).

Repairs or an exchange in full do not extend the warranty period under any circumstances.

## Sommaire

1. Présentation .....	18
2. Symboles utilisés.....	18
3. Consignes d'avertissement et de mise en garde .....	19
4. Description de l'appareil et des accessoires.....	21
5. Utilisation du nébuliseur à vapeur .....	21
6. Nettoyage et désinfection .....	22
7. Élimination .....	24
8. Solution aux problèmes.....	24
9. Caractéristiques techniques .....	24
10. Pièces de rechange et consommables .....	25
11. Garantie/Maintenance .....	25

## Contenu

- Nébuliseur à vapeur
- Masque
- Le présent mode d'emploi

## 1. Présentation

### Chère cliente, cher client,

Nous vous remercions d'avoir choisi l'un de nos produits. Notre société est réputée pour l'excellence de ses produits et les contrôles de qualité auxquels ils sont soumis. Nos produits couvrent les domaines de la chaleur, du poids, de la tension artérielle, de la température corporelle, de la thérapie douce, des massages et de l'amélioration de l'air.

Veillez lire ce mode d'emploi attentivement, conservez-le pour un usage ultérieur, mettez-le à disposition des autres utilisateurs et suivez les consignes qui y figurent.

Sincères salutations,  
Votre équipe Beurer

### Utilisation conforme aux recommandations









Cet appareil est utilisé en particulier pour produire de la vapeur par évaporation afin d'humidifier l'air ambiant. L'ajout d'additifs est possible, notamment d'huiles essentielles.

Après un traitement, l'appareil est de nouveau prêt à être utilisé. Le traitement consiste à remplacer le masque, ainsi qu'à désinfecter les surfaces de l'appareil avec un produit désinfectant classique. Notez qu'il est nécessaire de remplacer le masque lorsque l'appareil est utilisé par plusieurs personnes.

C'est pourquoi nous recommandons de changer le masque après un an d'utilisation.

## 2. Symboles utilisés

Les symboles suivants sont utilisés.

	<b>Avertissement</b>	Ce symbole vous avertit des risques de blessures ou des dangers pour votre santé.
	<b>Attention</b>	Ce symbole vous avertit des éventuels dommages au niveau de l'appareil ou d'un accessoire.
	<b>Remarque</b>	Indication d'informations importantes.
		Respecter les consignes du mode d'emploi
		Appareil de la classe de sécurité 2
		Fabricant
I		ON
O		OFF
<b>IP21</b>		Protection contre les corps solides ≥ 12,5 mm et contre les chutes de gouttes d'eau
		Ce produit répond aux exigences des directives européennes et nationales en vigueur.
		Éliminer l'emballage dans le respect de l'environnement
		Désignation du lot

### 3. Consignes d'avertissement et de mise en garde



#### Avertissement

- Avant l'utilisation, assurez-vous que l'appareil et les accessoires ne présentent aucun dommage visible. En cas de doute, ne l'utilisez pas et adressez-vous à votre revendeur ou au service client indiqué.
- En cas de panne de l'appareil, consultez le chapitre « 8. Solutions aux problèmes ».
- Cet appareil n'est pas un dispositif médical. Consultez toujours votre médecin si vous avez besoin de soins médicaux.
- Cet appareil peut être utilisé par les enfants à partir de 8 ans ainsi que les déficients physiques, sensoriels ou mentaux et les personnes ayant peu de connaissances ou d'expérience à condition qu'ils soient surveillés ou sachent comment l'utiliser en toute sécurité et en comprennent les risques.
- Les enfants ne doivent pas jouer avec cet appareil.
- Lors de l'utilisation du nébuliseur à vapeur, veuillez respecter les mesures d'hygiène générales.
- Si l'appareil ne fonctionne pas correctement ou si des indispositions ou des douleurs apparaissent, interrompez immédiatement l'utilisation.
- N'approchez pas trop votre visage du masque, cela pourrait causer des brûlures dues à la vapeur chaude. Lors de l'utilisation, fermez les yeux et protégez les zones sensibles à la chaleur.
- N'ouvrez jamais l'appareil (retirer le couvercle, ouvrir le bouchon) pendant qu'il fonctionne. Laissez d'abord refroidir l'appareil. Vous risqueriez de vous brûler.
- N'utilisez pas l'appareil en présence de gaz inflammables ni d'une concentration élevée d'oxygène.
- Ne laissez jamais l'appareil sans surveillance pendant son utilisation.
- Avant chaque nettoyage et/ou chaque entretien, l'appareil doit être éteint et débranché.
- Conservez l'emballage hors de portée des enfants – Risque d'étouffement.

- Pour éviter tout risque d'empêchement et d'étranglement, conservez le câble hors de portée des jeunes enfants.
- N'utilisez pas d'accessoires qui n'ont pas été recommandés par le fabricant.
- Ne raccordez pas l'appareil à une autre tension que celle indiquée sur la plaque signalétique.
- N'immergez pas l'appareil dans l'eau et ne l'utilisez pas dans des pièces humides. En aucun cas, un liquide ne doit pénétrer dans l'appareil.
- Veuillez protéger l'appareil contre les chocs.
- Ne touchez jamais le câble d'alimentation avec les mains humides, vous risquez de recevoir une décharge électrique.
- Ne débranchez pas la prise du secteur en tirant sur le cordon d'alimentation.
- Ne coincez pas ou ne pliez pas la prise du secteur, ni la faire passer sur des objets tranchants, la laisser pendre ou l'exposer à la chaleur.
- Nous recommandons de dérouler entièrement le câble d'alimentation pour éviter toute surchauffe dangereuse.
- Si le câble d'alimentation électrique de l'appareil est endommagé, il doit être remplacé par le fabricant, son service client ou toute autre personne qualifiée afin d'éviter tout danger.
- Un risque de décharge électrique existe si vous ouvrez le corps de l'appareil. La déconnexion du réseau d'alimentation est uniquement assurée si l'adaptateur secteur est débranché de la prise.
- Si l'appareil est tombé, a été exposé à un fort taux d'humidité ou a subi d'autres types de dommages, il ne doit plus être utilisé. En cas de doute, veuillez contacter notre service client ou votre revendeur.
- Le nébuliseur à vapeur ne peut être utilisé qu'avec les accessoires prévus à cet effet.



#### Attention

- Des pannes de courant, de soudaines perturbations ou d'autres conditions défavorables peuvent contribuer à mettre l'appareil hors service. C'est pourquoi nous vous recommandons de prévoir un appareil de rechange.

- N'utilisez pas l'appareil avec une rallonge.
- Ne stockez pas l'appareil et le câble d'alimentation près d'une source de chaleur.
- N'utilisez pas l'appareil dans une pièce dans laquelle des aérosols ont été utilisés préalablement. Avant de commencer la thérapie, ces pièces doivent être aérées.
- N'insérez pas d'objet dans les fentes d'aération de l'appareil.
- Ne bloquez pas la fente d'aération.
- N'utilisez pas l'appareil lorsque son réservoir à arômes est vide.
- N'utilisez pas l'appareil lorsque le réservoir du chauffe-eau est vide.
- Pour des raisons d'hygiène, ne partagez pas vos accessoires avec d'autres utilisateurs.
- Après utilisation, débranchez toujours la fiche d'alimentation.
- Veuillez stocker l'appareil dans un endroit à l'abri des intempéries. L'appareil doit être stocké dans un endroit correspondant aux conditions ambiantes spécifiées.

## SÉCURITÉ

- L'appareil est équipé d'un fusible de protection. Celui-ci ne doit être changé que par du personnel autorisé.
- L'appareil est également équipé d'un fusible thermique qui éteint le nébuliseur à vapeur en cas de surchauffe. La lampe de l'interrupteur MARCHE/ARRÊT s'éteint automatiquement en cas de surchauffe. Dans ce cas, veuillez procéder comme suit :
  1. Éteignez tout d'abord l'appareil.
  2. Débranchez ensuite la fiche de la prise.
  3. Attendez au moins 30 minutes jusqu'à ce que l'appareil soit complètement refroidi.
  4. Rallumez l'appareil et vérifiez qu'il fonctionne correctement. Si c'est le cas, vous pouvez utiliser à nouveau l'appareil. Si ça n'est pas le cas, adressez-vous au service client ou à un revendeur agréé.

## Recommandations générales

### Attention

- N'utilisez l'appareil que de la façon suivante :
  - sur un être humain,
  - aux fins pour lesquelles il a été conçu et de la manière indiquée dans ce mode d'emploi.
- **Toute utilisation inappropriée peut être dangereuse !**
- En cas de situation d'urgence, les premiers secours sont prioritaires.
- Utilisez uniquement de l'eau distillée et des huiles aromatiques. Les autres liquides peuvent entraîner une panne du nébuliseur à vapeur.
- Cet appareil n'est pas destiné à être utilisé dans un cadre professionnel ou en clinique, mais exclusivement pour l'utilisation individuelle dans des foyers privés !

## Avant la mise en service

### Attention

- L'emballage doit être retiré avant l'utilisation de l'appareil.
- Protégez l'appareil de la poussière, de la saleté et de l'humidité, ne couvrez en aucun cas l'appareil pendant son fonctionnement.
- N'utilisez pas l'appareil dans un environnement très poussiéreux.
- Éteignez immédiatement l'appareil s'il est défectueux ou présente des défauts de fonctionnement.
- Le fabricant ne peut être tenu pour responsable des dommages causés par une utilisation inappropriée ou non conforme.

## Réparation

### Remarque

- Vous ne devez en aucun cas ouvrir ou réparer l'appareil ; le bon fonctionnement de l'appareil ne serait plus assuré. Le non-respect de cette consigne annulera la garantie.
- L'appareil ne nécessite aucun entretien.
- Pour toute réparation, adressez-vous au service client ou à un revendeur agréé.

## 4. Description de l'appareil et des accessoires

### Aperçu du nébuliseur à vapeur

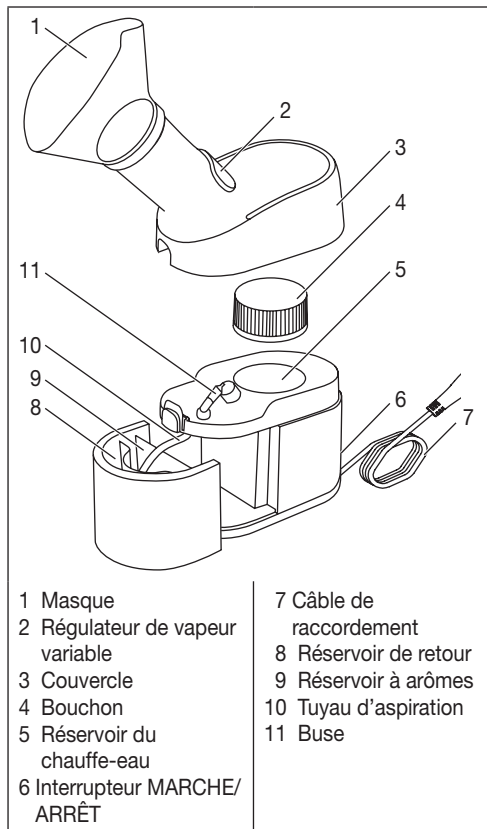

## 5. Utilisation du nébuliseur à vapeur

### Remarque

Suivez les instructions du chapitre « Nettoyage et désinfection » avant la première utilisation ou après un stockage prolongé de l'appareil.

1. Sortez l'appareil de son emballage. Vérifiez qu'il y a bien une prise à proximité du lieu d'installation.

2. Placez l'appareil sur une surface plate et stable et soulevez le couvercle en appuyant sur le bouton situé au-dessus du réservoir à arômes/réservoir de retour.



3. Retirez l'autocollant avec l'avertissement du couvercle. Tournez le bouchon dans le sens inverse des aiguilles d'une montre. Aidez-vous du repère sur le bouchon. Retirez le bouchon.



4. Remplissez le réservoir du chauffe-eau avec environ 25 ml d'eau (ne dépassez pas le repère « MAX »). Remplissez le réservoir du chauffe-eau avec de l'eau uniquement, et en aucun cas avec d'autres liquides.



5. Remettez le bouchon et tournez-le dans le sens des aiguilles d'une montre. Aidez-vous du repère sur le bouchon.

6. Remplacez le couvercle sur le dessus de l'appareil.

<p>7. Retirez le réservoir à arômes/réservoir de retour. Remplissez le réservoir à arômes avec le liquide que vous souhaitez nébuliser (p. ex., une solution saline). Ne dépassez pas le repère « MAX » du réservoir à arômes (60 ml).</p>	
<p>8. Insérez à nouveau le réservoir à arômes/réservoir de retour dans l'appareil. Assurez-vous que le tuyau d'aspiration atteigne bien le fond du réservoir à arômes.</p>	
<p>9. Poussez le régulateur de vapeur variable vers le bas pour des particules de vapeur fines et vers le haut pour des particules plus grosses.</p>	
<p>10. Assurez-vous que l'interrupteur MARCHÉ/ARRÊT se trouve bien en position ARRÊT. Placez le câble d'alimentation de manière à ce que personne ne puisse trébucher dessus. Branchez la fiche secteur sur une prise secteur adaptée. Branchez l'appareil uniquement à la tension indiquée sur la plaque signalétique.</p>	
<p>11. Placez l'interrupteur MARCHÉ/ARRÊT en position « MARCHÉ ».</p>	

12. L'appareil commence à produire de la vapeur au bout de 2 minutes environ. Pendant l'utilisation, restez debout et détendu à côté d'une table et non assis sur une chaise, pour ne pas compresser les voies respiratoires et risquer de compromettre l'efficacité du traitement. Inspirez profondément. Assurez-vous que la vapeur provenant du masque ne pénètre pas dans vos yeux. Il est recommandé de fermer les yeux pendant l'utilisation de l'appareil. Dès que la production de vapeur réduit (durée maximale : environ 10 minutes), placez l'interrupteur MARCHÉ/ARRÊT sur la position « ARRÊT ».
13. Débranchez le câble d'alimentation de la prise après chaque utilisation. Laissez l'appareil refroidir complètement (environ 10 minutes).
14. Nettoyez l'appareil et ses accessoires après chaque utilisation comme indiqué au chapitre « Nettoyage et désinfection ».

## 6. Nettoyage et désinfection

### Avertissement

Afin d'éviter tout risque pour la santé, veillez à observer les prescriptions d'hygiène suivantes. Avant chaque nettoyage, l'appareil devra être éteint, débranché du secteur et refroidi.

### Le nettoyage doit être effectué après chaque utilisation

1. Assurez-vous que l'appareil est complètement refroidi (environ 10 minutes), que l'interrupteur MARCHÉ/ARRÊT se trouve en position « ARRÊT » et que l'appareil est débranché du secteur.
2. Tirez le couvercle de l'appareil vers le haut en appuyant sur le bouton au-dessus du réservoir à arômes/réservoir de retour.
3. Tournez le bouchon dans le sens inverse des aiguilles d'une montre. Aidez-vous du repère sur le bouchon. Retirez le bouchon. Videz le reste d'eau du réservoir du chauffe-eau. Séchez-le ensuite

avec une serviette propre ou laissez-le sécher complètement à l'air. L'humidité résiduelle peut fortement favoriser la prolifération de bactéries.



4. Retirez le réservoir à arômes/réservoir de retour.

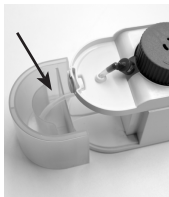

5. Nettoyez le réservoir à arômes/réservoir de retour, le couvercle, le bouchon, la rallonge de tube et le masque avec de l'eau chaude et un détergent doux. Rincez bien les éléments et laissez-les sécher complètement. L'humidité résiduelle peut fortement favoriser la prolifération de bactéries.
6. Après séchage complet, vous pouvez réassembler l'appareil.
7. Rangez l'appareil dans un endroit frais et sec.

### Nettoyage de l'unité principale

- N'immergez jamais l'unité principale.
- Nettoyez l'unité principale avec un chiffon doux légèrement humide et un détergent doux. Essuyez-le ensuite à l'aide d'un chiffon doux non pelucheux. N'utilisez pas de produit abrasif ou autre détergent.

### Remarque

Tout autre type de produit de nettoyage ou tout autre détergent pourrait endommager l'appareil. Le non-respect de cette consigne annulera la garantie.

### Nettoyage de la buse

#### Remarque

Il peut arriver que la buse dirigeant la vapeur dans la rallonge de tube soit bouchée. Si l'appareil commence à produire une quantité de vapeur beaucoup plus faible ou plus aucune vapeur, vous devez nettoyer la buse.

1. Tirez le couvercle vers le haut.
2. Tournez la buse dans le sens des aiguilles d'une montre. Retirez la buse vers le haut.
3. Insérez un objet fin (par exemple, une aiguille) dans la buse pour nettoyer le conduit d'air.

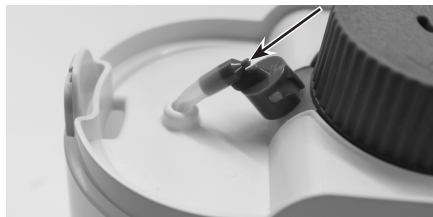

Pour remettre la buse en place, alignez les crochets de la buse avec les orifices au niveau de la tête de la buse. Tournez la buse dans le sens inverse des aiguilles d'une montre jusqu'à ce qu'elle s'enclenche.

### Désinfection

Vous pouvez désinfecter le masque en le faisant bouillir dans l'eau.

- Retirez le masque de la rallonge de tube.
- Placez le masque 5 minutes dans de l'eau bouillante.
- Séchez ensuite le masque soigneusement avec un chiffon doux.
- Remplacez finalement le masque sur la rallonge de tube une fois qu'il est complètement sec.

### Stockage

- Ne stockez pas l'appareil dans des pièces à fort taux d'humidité (par ex. dans la salle de bain) ou le transporter avec des objets humides.
- Stockez et transportez l'appareil à l'abri des rayons directs du soleil.
- Rangez l'appareil dans un endroit sec, de préférence dans son emballage.

## 7. Élimination

Dans le cadre de la protection de l'environnement, il est interdit de jeter l'appareil avec les déchets ménagers.

Veillez éliminer l'appareil conformément à la directive européenne – **WEEE** (Waste Electrical and Electronic Equipment) relative aux appareils électriques et électroniques usagés. 

Pour toute question à ce sujet, adressez-vous aux collectivités locales responsables de l'élimination et du recyclage de ces produits.

## 8. Solution aux problèmes

Problèmes/questions	Causes possibles/solution
L'interrupteur MARCHE/ ARRÊT est allumé, mais l'appareil ne fonctionne pas.	<ol style="list-style-type: none"> <li>Vérifiez que la connexion électrique fonctionne et que la prise est bien branchée.</li> <li>L'appareil dispose d'un fusible thermique. Après la mise hors tension de l'appareil, débranchez l'adaptateur secteur et observez le délai d'attente (cf. paragraphe « Sécurité » au chapitre 3 « Consignes d'avertissement et de mise en garde »).</li> </ol>
Allumé, l'appareil ne génère pas ou que très peu de vapeur.	1. Vérifiez que le réservoir du chauffe-eau contient de l'eau.
	2. Vérifiez que le réservoir à arômes contient le liquide souhaité.
	3. Assurez-vous que le tuyau d'aspiration et les autres éléments sont correctement fixés.
	4. Vérifiez que la buse n'est pas bouchée. Si nécessaire, nettoyez la buse (cf. « Nettoyage de la buse » au chapitre « Nettoyage et désinfection »)

Problèmes/questions	Causes possibles/solution
Chaque utilisateur doit-il disposer de son propre masque ?	Pour des raisons d'hygiène, c'est absolument indispensable.

## 9. Caractéristiques techniques

Modèle	SI 40
Dimensions (l x H x P)	265 x 260 x 96 mm
Poids	620 g
Volume de remplissage du chauffe-eau interne	25 ml max.
Volume de remplissage du réservoir à arômes	60 ml max.
Connexion au secteur	220/240 V~ ; 50/60 Hz
Température de la vapeur	env. 43 °C
Durée de chauffage de l'eau	env. 2 minutes
Autonomie maximale	env. 10 minutes
Conditions d'utilisation	Température : +10 °C à +40 °C Humidité relative de l'air : 10 % à 95 % Pression atmosphérique : 700 à 1 060 hPa
Conditions de stockage et de transport	Température : 0°C à +60°C Humidité relative de l'air : 10 % à 95 % Pression atmosphérique : 500 à 1 060 hPa

Sous réserve de modifications techniques. Veuillez contacter le SAV à l'adresse indiquée afin d'obtenir de plus amples détails, par exemple la déclaration de conformité CE.



## 10. Pièces de rechange et consommables

Désignation	Matériau	RÉF.
Masque	PVC	601.34

## 11. Garantie / Maintenance

La société Beurer GmbH, sise Söflinger Straße 218, 89077 Ulm, Allemagne, (ci-après désignée « Beurer ») propose une garantie pour ce produit dans les conditions suivantes et dans la mesure prévue ci-après.

**Les conditions de garantie suivantes n'affectent en rien les obligations de garantie du vendeur découlant du contrat de vente conclu avec l'acheteur. La garantie s'applique également sans préjudice de la responsabilité légale obligatoire.**

Beurer garantit le bon fonctionnement et l'intégrité de ce produit.

La période de garantie mondiale est de 3 ans à compter de la date d'achat par l'acheteur du produit neuf et non utilisé.

Cette garantie ne s'applique qu'aux produits achetés par l'acheteur en tant que consommateur et utilisés uniquement à des fins personnelles dans le cadre d'une utilisation domestique.

Le droit allemand s'applique.

Si, au cours de la période de garantie, ce produit s'avère incomplet ou défectueux conformément aux dispositions suivantes, Beurer s'engage à proposer gratuitement un remplacement ou une réparation conformément aux présentes Conditions de garantie.

**Si l'acheteur souhaite faire valoir la garantie, il doit d'abord s'adresser au revendeur local : cf. liste « Service client à l'international » ci-jointe pour connaître les adresses du service après-vente.**

L'acheteur recevra ensuite des informations complémentaires concernant le déroulement de la demande de garantie, par exemple, l'adresse à laquelle envoyer le produit et les documents requis.

Une demande de garantie ne peut être prise en compte que si l'acheteur présente

- une copie de la facture/du reçu et
- le produit d'origine

à Beurer ou à un partenaire autorisé de Beurer.

La présente Garantie exclut expressément

- toute usure découlant de l'utilisation ou de la consommation normale du produit ;
- les accessoires fournis avec le produit qui s'usent ou qui sont consommés dans le cadre d'une utilisation normale du produit (par exemple, piles, piles rechargeables, manchettes, joints, électrodes, ampoules, embouts et accessoires pour inhalateur) ;
- les produits utilisés, nettoyés, stockés ou entretenus de manière inappropriée et/ou contraire aux conditions d'utilisation, ainsi que les produits ouverts, réparés ou modifiés par l'acheteur ou par un service client non agréé par Beurer ;
- les dommages survenus lors du transport entre le fabricant et le client ou entre le service client et le client ;
- les produits achetés en tant qu'article de second choix ou d'occasion ;
- les dommages consécutifs qui résultent d'une défaillance du produit (dans ce cas, toutefois, des réclamations peuvent être soulevées relatives à la responsabilité du fait des produits ou à d'autres dispositions légales obligatoires relatives à la responsabilité).

Les réparations ou le remplacement complet ne prolongent en aucun cas la période de garantie.

## Índice

1. Introducción .....	26
2. Símbolos.....	26
3. Indicaciones de advertencia y de seguridad.....	27
4. Descripción del aparato y los accesorios.....	29
5. Manejo del nebulizador .....	29
6. Limpieza y desinfección .....	30
7. Eliminación .....	32
8. Resolución de problemas.....	32
9. Datos técnicos.....	32
10. Piezas de repuesto y de desgaste .....	33
11. Garantía/Asistencia .....	33

## Artículos suministrados

- Nebulizador
- Mascarilla
- Estas instrucciones de uso

## 1. Introducción

### Estimada clienta, estimado cliente:

Nos alegramos de que haya elegido un producto de nuestra gama. Nuestro nombre es sinónimo de productos de alta y comprobada calidad en los ámbitos del calor, el peso, la presión arterial, la temperatura corporal, el pulso, el tratamiento suave, el masaje y el aire. Lea detenidamente estas instrucciones de uso, consérvelas para su futura utilización, asegúrese de que estén accesibles para otros usuarios y respete las indicaciones.

Atentamente,  
El equipo de Beurer

### Uso correcto









Este aparato está especialmente diseñado para generar vapor por evaporación para humidificar el aire ambiente. Se pueden añadir aditivos, como por ejemplo aceites esenciales.

El aparato quedará listo para un nuevo uso tras su limpieza y preparación, para la que se debe cambiar la mascarilla y desinfectar la superficie del aparato con un

desinfectante de venta en establecimientos comerciales. Si el aparato lo utilizan varias personas, tenga en cuenta que se deberá cambiar siempre la mascarilla. Se recomienda cambiar la mascarilla después de un año.

## 2. Símbolos

Se utilizan los siguientes símbolos

 <b>Advertencia</b>	Aviso sobre riesgos de lesiones u otros peligros para la salud.
 <b>Atención</b>	Indicación de seguridad sobre posibles daños en el aparato o los accesorios.
 <b>Nota</b>	Indicación de información importante.
	Respetar las instrucciones de uso
	Aparato con clase de protección 2
	Fabricante
<b>I</b>	Encendido
<b>O</b>	Apagado
<b>IP21</b>	Protección contra cuerpos extraños $\geq 12,5$ mm y contra goteo de agua
	Este producto cumple los requisitos de las directrices europeas y nacionales vigentes.
	Eliminar el embalaje respetando el medio ambiente
	Denominación del lote

### 3. Indicaciones de advertencia y de seguridad



#### Advertencia

- Antes de utilizar el aparato, deberá asegurarse de que ni este ni los accesorios presenten daños visibles. En caso de duda, no lo use y póngase en contacto con su distribuidor o con la dirección de atención al cliente indicada.
- Si surgen problemas con el aparato, consulte el capítulo «8. Resolución de problemas».
- Este no es un producto médico. Consulte siempre a su médico si necesita tratamiento médico.
- Este aparato puede ser utilizado por niños mayores de 8 años, así como por personas con facultades físicas, sensoriales o mentales limitadas, o con poca experiencia o conocimientos, siempre que estén vigiladas o se les indique cómo usarlo de forma segura y entiendan los peligros que conlleva.
- Los niños no deberán jugar nunca con el aparato.
- Adopte unas medidas de higiene generales al utilizar el nebulizador.
- Si el aparato no funcionase correctamente, o produjese malestar o dolor, interrumpa inmediatamente su utilización.
- No mantenga la cara demasiado cerca de la mascarilla, ya que de lo contrario el vapor caliente podría producirle quemaduras. Cierre los ojos mientras utiliza el aparato y protéjase las zonas de la piel sensibles al calor.
- No abra nunca el aparato (retirar la cubierta, girar la tapa) mientras esté en funcionamiento. Primero espere a que se enfríe el aparato. Existe riesgo de quemaduras.
- No utilice el aparato si hay gases inflamables y una alta concentración de oxígeno.
- Vigile siempre el aparato durante su uso.
- Antes de cada tarea de limpieza y/o mantenimiento el aparato se debe apagar y el conector se debe desenchufar de la red.
- Mantenga a los niños alejados del material de embalaje (peligro de asfixia).
- Para evitar el peligro de enredo y estrangulación, mantenga el cable fuera del alcance de los niños pequeños.
- No utilice piezas adicionales no recomendadas por el fabricante.
- El aparato se puede conectar únicamente a la tensión de red indicada en la placa de características.
- No sumerja el aparato en agua ni lo utilice en ambientes húmedos. Bajo ningún concepto deben penetrar líquidos en el aparato.
- Proteja el aparato de impactos fuertes.
- No agarre nunca el cable de alimentación con las manos húmedas, de lo contrario podría sufrir una descarga eléctrica.
- No desenchufe el conector de la toma de corriente tirando del cable.
- No aplaste ni retuerza el cable ni lo pase por encima de objetos afilados, no lo deje colgando y protéjalo del calor.
- Recomendamos desenrollar completamente el cable de alimentación para evitar un sobrecalentamiento peligroso.
- Si el cable de alimentación de este aparato se daña, su sustitución deberá ponerse en manos del fabricante, de su servicio técnico o de una persona cualificada para tal labor a fin de evitar peligros.
- Al abrir el aparato existe el peligro de recibir una descarga eléctrica. El aparato solamente estará desconectado de la red de alimentación cuando el conector se haya desenchufado de la toma de corriente.
- El aparato no podrá utilizarse si se cae, se ha expuesto a una humedad extrema o resulta deteriorado por cualquier otro motivo. En caso de duda, póngase en contacto con el servicio de atención al cliente o con el distribuidor.
- El nebulizador solo se debe utilizar con los accesorios correspondientes.

## **Atención**

- El aparato puede dejar de funcionar si se produce un fallo en el suministro eléctrico, una avería repentina u otras condiciones adversas. Por eso recomendamos contar con un aparato de repuesto.
- No utilice el aparato con cable de prolongación.
- No guarde el aparato ni el cable de alimentación cerca de fuentes de calor.
- No utilice el aparato en lugares en los que se hayan utilizado aerosoles con anterioridad. Ventile dichos lugares antes de iniciar la terapia.
- No introduzca ningún objeto en las ranuras de ventilación.
- No bloquee las ranuras de ventilación.
- No utilice nunca el aparato con el depósito de aromaterapia vacío.
- No utilice nunca el aparato con el depósito con calentador de agua vacío.
- Por motivos de higiene, es imperativo que cada usuario utilice sus propios accesorios.
- Desenchufe el conector de la toma de corriente después de usar el aparato.
- Guarde el aparato en un lugar protegido de las inclemencias meteorológicas. El aparato debe guardarse en las condiciones atmosféricas previstas.

## **FUSIBLE**

- El aparato dispone de un fusible de protección que solo podrá ser sustituido por personal especializado autorizado.
- El aparato dispone además de un fusible térmico que desconecta el nebulizador en caso de sobrecalentamiento. La lámpara del interruptor de encendido y apagado se apaga automáticamente en caso de sobrecalentamiento. Si ocurre esto, proceda del siguiente modo:
  1. Primero apague el aparato.
  2. Extraiga después el conector de la toma de corriente.
  3. Espere como mínimo 30 minutos hasta que el aparato se haya enfriado completamente.
  4. Vuelva a encender el aparato y observe si funciona correctamente. Si es así, puede volver a utilizarlo.

De lo contrario, diríjase al servicio de atención al cliente o a un distribuidor autorizado.

## **Indicaciones generales**

### **Atención**

- Utilice el aparato exclusivamente:
  - en personas;
  - para el fin para el que ha sido diseñado y del modo expuesto en estas instrucciones de uso.
- **¡Todo uso inadecuado puede ser peligroso!**
- En situaciones graves de emergencia, tienen prioridad los primeros auxilios.
- Utilice únicamente agua destilada y aceites aromáticos. En determinadas circunstancias, otros líquidos pueden averiar el nebulizador.
- Este aparato no está destinado al uso comercial o clínico, sino exclusivamente al uso particular en el ámbito privado.

## **Antes de la puesta en funcionamiento**

### **Atención**

- Antes de usar el aparato, retire todo el material de embalaje.
- Proteja el aparato del polvo, la suciedad y la humedad y no lo cubra nunca mientras esté en funcionamiento.
- No utilice el aparato en ambientes con mucho polvo.
- Apague el aparato de inmediato si presenta defectos o se producen fallos de funcionamiento.
- El fabricante declinará toda responsabilidad por daños y perjuicios debidos a un uso inadecuado o incorrecto.

## **Reparación**

### **Nota**

- No debe abrir ni reparar el aparato bajo ningún concepto; en caso contrario, ya no se garantizará su correcto funcionamiento. La no observación de esta indicación anula la garantía.
- Este aparato no necesita mantenimiento.

- Para llevar a cabo las reparaciones, diríjase al servicio de atención al cliente o a un distribuidor autorizado.

## 4. Descripción del aparato y los accesorios

### Vista general del nebulizador

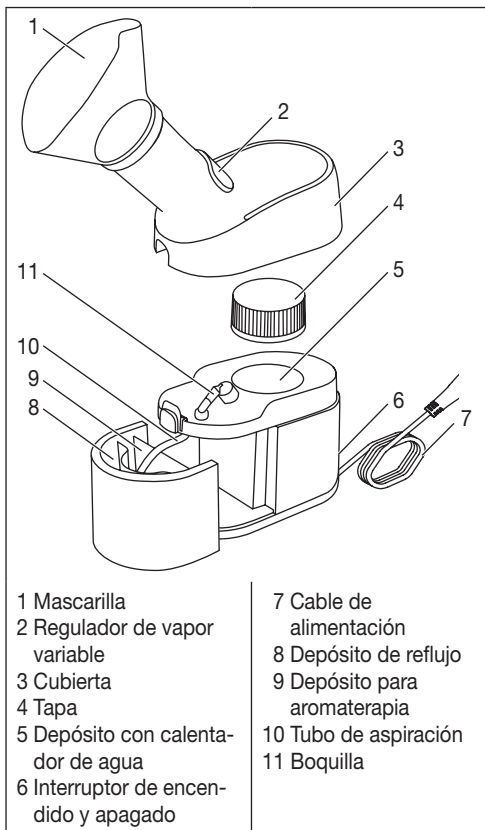

## 5. Manejo del nebulizador

### Nota

Siga las instrucciones del capítulo «Limpieza y desinfección» antes de usar el aparato por primera vez o tras haberlo tenido guardado durante un periodo de tiempo prolongado.

1. Saque el aparato del embalaje. Asegúrese de que haya un enchufe cerca del lugar donde coloque el aparato.

2. Coloque el aparato sobre una superficie plana y firme y tire de la cubierta hacia arriba pulsando el botón situado sobre el depósito de aromaterapia/de reflujo.



3. Retire la pegatina con la indicación de advertencia de la tapa. Gire la tapa en el sentido contrario a las agujas del reloj. Fíjese para ello en la marca de la tapa. Tire de la tapa.







4. Llene el depósito con calentador de agua con aprox. 25ml de agua (no lo llene por encima de la marca «MAX»). ¡Llene el depósito con calentador de agua exclusivamente con agua, con ningún otro líquido!

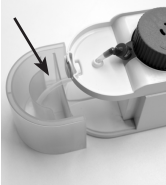

5. Vuelva a colocar la tapa y fíjala girándola en el sentido de las agujas del reloj. Fíjese para ello en la marca de la tapa.

6. Vuelva a colocar la tapa desde arriba.

<p>7. Tire del depósito de aromaterapia/de reflujo para extraerlo. Llene el depósito de aromaterapia con el líquido que desee nebulizar (p. ej., solución salina). No llene el depósito de aromaterapia por encima de la marca «MAX» (60 ml).</p>		<p>12. El aparato comienza a despedir vapor tras aproximadamente 2 minutos. Durante la aplicación, siéntese erguido y relajado junto a una mesa y no en un sillón, para no comprimir las vías respiratorias, lo que reduciría la eficacia del tratamiento. Inspire profundamente. Tenga cuidado de que no penetre en los ojos vapor procedente de la mascarilla. Por eso se recomienda cerrar los ojos durante la aplicación. En cuanto disminuya la cantidad de vapor desprendido (duración máxima aprox. 10 minutos), coloque el interruptor de encendido y apagado en la posición «OFF».</p>
<p>8. Vuelva a colocar el depósito de aromaterapia/de reflujo en el aparato. Asegúrese de que el tubo de aspiración no toque la base del depósito de aromaterapia.</p>		<p>13. Desenchufe siempre el conector de la toma de corriente tras cada uso. Espere a que el aparato se enfríe completamente (aproximadamente 10 minutos).</p>
<p>9. Desplace el regulador de vapor variable hacia abajo para obtener partículas de vapor pequeñas, y hacia arriba para obtener partículas de vapor grandes.</p>		<p>14. Limpie el aparato y los accesorios después de cada uso tal como se describe en el capítulo «Limpieza y desinfección».</p>
<p>10. Asegúrese de que el interruptor de encendido y apagado esté en la posición «OFF». Tienda el cable de alimentación de modo que nadie pueda tropezar con él. Enchufe el conector de red a una toma de corriente adecuada. Conecte el aparato únicamente a la tensión de red indicada en la placa de características.</p>	<h2>6. Limpieza y desinfección</h2>	
<p>11. Coloque el interruptor de encendido y apagado en la posición «ON».</p>	<p> <b>Advertencia</b></p>	

Siga las medidas de higiene que se detallan a continuación para evitar riesgos para la salud. Apague el aparato, desenchúfelo y déjelo enfriar antes de proceder a limpiarlo.

### El aparato se deberá limpiar cada vez que se use

1. Asegúrese de que el aparato se haya enfriado (aprox. 10 minutos), el interruptor de encendido y apagado esté en la posición «OFF» y el aparato se haya desenchufado.
2. Tire de la cubierta del aparato hacia arriba pulsando el botón situado sobre el depósito de aromaterapia/de reflujo.
3. Gire la tapa en el sentido contrario a las agujas del reloj. Fíjese para ello en la marca de la tapa. Tire de la tapa. Elimine el agua restante del depósito con calentador de agua. Séquelo después con un paño limpio o deje que se seque completamente al aire.

Un aparato con restos de humedad representa un mayor riesgo de proliferación de gérmenes.



4. Tire del depósito de aromaterapia/de reflujo para extraerlo.

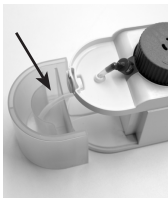

5. Limpie el depósito de aromaterapia/de reflujo, la cubierta, la tapa, el tubo de prolongación y la mascarilla con agua caliente y un detergente suave. Lave bien las piezas y deje que se sequen completamente. Un aparato con restos de humedad representa un mayor riesgo de proliferación de gérmenes.
6. Una vez que las piezas estén completamente secas podrá volver a ensamblar el aparato.
7. Guarde el aparato en un lugar fresco y seco.

## Limpeza del aparato

- No sumerja nunca el aparato en agua.
- Limpie el aparato con un paño suave ligeramente humedecido y con un detergente suave. A continuación, séquelo con un paño suave que no desprenda pelusa. No emplee ningún producto de limpieza químico ni abrasivo.

## Nota

Cualquier otra forma de limpieza u otro tipo de detergente puede dañar el aparato. La no observación de esta indicación anula la garantía.

## Limpeza de la boquilla

### Nota

En ocasiones, la boquilla que dirige el vapor hacia el tubo de prolongación puede estar obstruida. Si el aparato comienza a producir mucha menos cantidad de vapor o no produce nada de vapor, deberá limpiar la boquilla.

1. Tire de la cubierta hacia arriba.
2. Gire la boquilla en el sentido de las agujas del reloj. Tire de la boquilla hacia arriba.
3. Introduzca un objeto fino (por ejemplo, una aguja) en la boquilla para limpiar el canal de aire.

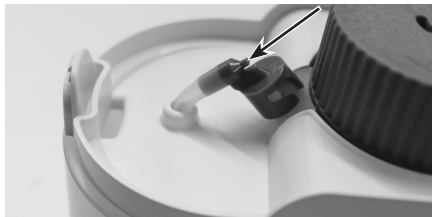

4. Para volver a colocar la boquilla, alinee los soportes de la boquilla con las ranuras del cabezal de la boquilla. Gire la boquilla en el sentido contrario a las agujas del reloj hasta que se oiga cómo encajan los soportes de la boquilla.

## Desinfección

Puede desinfectar la mascarilla hirviéndola.

- Separe la mascarilla del tubo de prolongación.
- Deje la mascarilla durante 5 minutos en agua hirviendo.
- A continuación, seque la mascarilla con cuidado con un paño suave.
- Una vez que esté completamente seca, vuelva a colocar la mascarilla sobre el tubo de prolongación.

## Conservación

- No guarde el aparato en lugares con un alto grado de humedad (p. ej., cuartos de baño) ni lo transporte junto con objetos húmedos.
- Proteja el aparato de la luz solar directa cuando lo guarde y lo transporte.
- El aparato deberá guardarse en un lugar seco, a ser posible dentro de su embalaje original.

## 7. Eliminación

Para proteger el medio ambiente, no deseche el aparato junto con la basura doméstica.

Deseche el aparato según la Directiva europea sobre residuos de aparatos eléctricos y electrónicos (WEEE).



Para más información, póngase en contacto con la autoridad municipal competente en materia de eliminación de residuos.

## 8. Resolución de problemas

Problemas/Preguntas	Posible causa/Solución
El interruptor de encendido y apagado se ha encendido pero el aparato no funciona.	<ol style="list-style-type: none"> <li>1. Compruebe si la toma de corriente recibe corriente y si el conector se ha enchufado correctamente.</li> <li>2. El aparato dispone de un fusible térmico. Tras la desconexión, debe retirarse el conector de red y esperarse un tiempo (véase "Fusible" en el capítulo 3 "Indicaciones de advertencia y de seguridad").</li> </ol>
El aparato encendido no produce vapor o produce muy poco.	1. Compruebe si hay agua en el depósito con calentador de agua.
	2. Compruebe si hay líquido en el depósito de aromaterapia.
	3. Asegúrese de que el tubo de aspiración y otros componentes estén bien sujetos.

Problemas/Preguntas	Posible causa/Solución
El aparato encendido no produce vapor o produce muy poco.	4. Compruebe si la boquilla está obstruida. Si es necesario, limpie la boquilla (véase «Limpieza de la boquilla» en el capítulo «Limpieza y desinfección»)
¿Necesita cada persona su propia boquilla?	Sí, resulta indispensable por motivos de higiene.

## 9. Datos técnicos

Modelo	SI 40
Dimensiones (anchxaltxprof)	265 x 260 x 96 mm
Peso	620 g
Volumen de llenado calentador de agua interno	máx. 25 ml
Volumen de llenado depósito de aromaterapia	máx. 60 ml
Conexión eléctrica	220 – 240 V~; 50 – 60 Hz
Temperatura del vapor	aprox. 43°C
Tiempo de ebullición del agua	aprox. 2 minutos
Tiempo de funcionamiento máximo	aprox. 10 minutos
Condiciones de servicio	Temperatura: de +10°C a +40°C Humedad relativa del aire: de 10 % a 95 % Presión ambiental: de 700 a 1060 hPa
Condiciones de almacenamiento y transporte	Temperatura: de 0°C a +60°C Humedad relativa del aire: de 10 % a 95 % Presión ambiental: de 500 a 1060 hPa

Salvo modificaciones técnicas.



Póngase en contacto con el servicio técnico pertinente para obtener más información al respecto, como por ejemplo la declaración de conformidad CE.

## 10. Piezas de repuesto y de desgaste

Denominación	Material	REF
Mascarilla	PVC	601.34

## 11. Garantía/Asistencia

Beurer GmbH, Söflinger Straße 218, D-89077 Ulm (en lo sucesivo, «Beurer») concede una garantía para este producto. La garantía está sujeta a las siguientes condiciones y el alcance de la misma se describe a continuación.

**Las siguientes condiciones de garantía no afectan a las obligaciones de garantía que la ley prescribe para el vendedor y que emanan del contrato de compra celebrado con el comprador.**

**La garantía se aplicará además sin perjuicio de las normas legales preceptivas.**

Beurer garantiza el perfecto funcionamiento y la integridad de este producto.

La garantía mundial tiene una validez de 3 años a partir de la fecha de compra del producto nuevo y sin utilizar por parte del comprador.

Esta garantía se ofrece solo para productos que el comprador haya adquirido en tanto que consumidor con fines exclusivamente personales en el marco de una utilización privada en el hogar.

Se aplica la legislación alemana.

En el caso de que, durante el periodo de garantía, este producto resultara estar incompleto o no funcionara correctamente conforme a lo dispuesto en las siguientes disposiciones, Beurer se compromete a sustituir el producto o a repararlo según las presentes condiciones de garantía.

**Cuando el comprador desee recurrir a la garantía lo hará dirigiéndose en primera instancia al distribuidor local: véase la lista adjunta «Servicio inter-**

**nacional» que contiene las distintas direcciones de servicio técnico.**

A continuación, el comprador recibirá información pormenorizada sobre la tramitación de la garantía, como el lugar al que debe enviar el producto y qué documentos deberá adjuntar.

El comprador solo podrá invocar la garantía cuando pueda presentar:

- una copia de la factura o del recibo de compra y
  - el producto original
- a Beurer o a un socio autorizado por Beurer.

Quedan excluidos explícitamente de la presente garantía

- el desgaste que se produce por el uso o el consumo normal del producto;
- los accesorios suministrados con el producto que se desgastan o consumen durante un uso normal (p. ej., pilas, baterías, brazaletes, juntas, electrodos, luminarias, cabezales y accesorios de inhalación);
- productos cuyo uso, limpieza, almacenamiento o mantenimiento sea indebido o vaya contra lo dispuesto en las instrucciones de uso, así como productos que hayan sido abiertos, reparados o modificados por el comprador o por un centro de servicio técnico no autorizado por Beurer;
- daños que se hayan producido durante el transporte entre las instalaciones del fabricante y las del cliente o bien entre el centro de servicio técnico y el cliente;
- productos que se hayan adquirido como productos de calidad inferior o de segunda mano;
- daños derivados que resulten de una falta del producto. En este caso, podrían invocarse eventualmente derechos derivados de la normativa de responsabilidad de productos o de otras disposiciones de responsabilidad legal preceptiva.

Las reparaciones o la sustitución del producto no prolongarán en ningún caso el periodo de garantía.

## Contenuto

1. Introduzione.....	34
2. Spiegazione dei simboli.....	34
3. Segnalazioni di rischi e indicazioni di sicurezza	35
4. Descrizione dell'apparecchio e degli accessori	37
5. Utilizzo del nebulizzatore a vapore.....	37
6. Pulizia e disinfezione .....	38
7. Smaltimento .....	40
8. Soluzione dei problemi .....	40
9. Dati tecnici.....	40
10. Pezzi di ricambio e parti soggette a usura.....	41
11. Garanzia/Assistenza .....	41

## Fornitura

- Nebulizzatore a vapore
- Maschera
- Le presenti istruzioni per l'uso

## 1. Introduzione

### Gentile cliente,

siamo lieti che Lei abbia scelto un prodotto del nostro assortimento. Il nostro marchio è garanzia di prodotti di elevata qualità, controllati nei dettagli, relativi ai settori calore, peso, pressione, temperatura corporea, pulsazioni, terapia dolce, massaggio e aria.

Legga attentamente le presenti istruzioni per l'uso, le conservi per impieghi futuri, le renda accessibili ad altri utenti e si attenga alle indicazioni.

Cordiali saluti  
Il team Beurer

### Uso conforme

Questo apparecchio viene utilizzato appositamente per generare vapore tramite evaporazione in modo da umidificare l'aria ambiente. È possibile aggiungere altre sostanze, ad esempio oli essenziali.







L'apparecchio può essere riutilizzato una volta sottoposto a un adeguato trattamento. Il trattamento consiste nel cambiare la maschera e nel disinfettare la superficie dell'apparecchio con un disinfettante disponibile

in commercio. Tenere presente che se l'apparecchio viene utilizzato da più persone è necessario cambiare la maschera ogni volta.

Si consiglia di sostituire la maschera dopo un anno.

## 2. Spiegazione dei simboli

Vengono utilizzati i seguenti simboli.

 <b>Avvertenza</b>	Segnalazione di rischio di lesioni o pericoli per la salute.
 <b>Attenzione</b>	Avvertenza di sicurezza su possibili danni all'apparecchio/agli accessori.
 <b>Nota</b>	Nota che fornisce informazioni importanti.
	Seguire le istruzioni per l'uso.
	Apparecchio con classe di protezione 2
	Produttore
<b>I</b>	On
<b>O</b>	Off
<b>IP21</b>	Protetto contro la penetrazione di corpi solidi $\geq 12,5$ mm e contro la caduta verticale di gocce d'acqua
<b>CE</b>	Il presente prodotto soddisfa i requisiti delle direttive europee e nazionali vigenti.
	Smaltire la confezione nel rispetto dell'ambiente.
<b>LOT</b>	Indicazione lotto

### 3. Segnalazioni di rischi e indicazioni di sicurezza



#### Avvertenza

- Prima dell'uso assicurarsi che l'apparecchio e gli accessori non presentino nessun danno palese. In caso di dubbio, non utilizzare l'apparecchio e consultare il proprio rivenditore o contattare l'Assistenza clienti indicata.
- Se si verificano problemi con l'apparecchio, consultare il capitolo "8. Soluzione dei problemi".
- Questo non è un dispositivo medico. Consultate sempre il medico, se avete necessità di un trattamento medico.
- Questo apparecchio può essere utilizzato da ragazzi di età superiore a 8 anni e da persone con ridotte capacità fisiche, percettive o mentali o non in possesso della necessaria esperienza e conoscenza, esclusivamente sotto supervisione oppure se sono stati istruiti in merito alle misure di sicurezza e comprendono i rischi ad esse correlati.
- I bambini non devono giocare con l'apparecchio.
- Durante l'utilizzo del nebulizzatore a vapore, adottare le normali misure igieniche.
- Se l'apparecchio non funziona correttamente o dovessero sopraggiungere uno stato di malessere o dolori, interrompere immediatamente l'utilizzo.
- Non tenere il viso troppo vicino alla maschera, altrimenti potrebbero verificarsi scottature dovute al vapore caldo. Chiudere gli occhi e proteggere le zone sensibili al calore durante l'utilizzo.
- Non aprire mai l'apparecchio (togliere la copertura, svitare il coperchio) mentre è in funzione. Lasciar prima raffreddare l'apparecchio. Vi è il pericolo di ustioni.
- Non azionare l'apparecchio in presenza di gas infiammabili ed elevata concentrazione di ossigeno.
- Non lasciare incustodito l'apparecchio mentre è in funzione.
- Prima di ogni intervento di pulizia e/o manutenzione, spegnere l'apparecchio ed estrarre la spina.
- Tenere lontani i bambini dal materiale d'imballaggio (pericolo di soffocamento).

- Per evitare il rischio di impigliamento e strangolamento, conservare il cavo fuori dalla portata dei bambini.
- Non utilizzare moduli aggiuntivi non raccomandati dal produttore.
- Collegare l'apparecchio solo alla tensione di rete riportata sulla targhetta.
- Non immergere l'apparecchio nell'acqua e non utilizzarlo in ambienti umidi. Non consentire in nessun caso che penetrino liquidi nell'apparecchio.
- Proteggere l'apparecchio dagli urti.
- Non afferrare mai il cavo di alimentazione con le mani bagnate per evitare il rischio di scosse elettriche.
- Non estrarre la spina del cavo di alimentazione dalla presa tirandola.
- Non schiacciare, piegare, far scorrere su spigoli vivi il cavo di alimentazione, non lasciarlo pendere liberamente e proteggerlo dal calore.
- Si consiglia di srotolare completamente il cavo di alimentazione per evitare pericolosi surriscaldamenti.
- Se il cavo di alimentazione dell'apparecchio viene danneggiato, richiedere la sostituzione al produttore, all'Assistenza clienti o a un tecnico ugualmente qualificato per evitare qualsiasi rischio.
- Se si apre l'apparecchio, vi è pericolo di scosse elettriche. Il distacco dalla rete di alimentazione è garantito solo quando la spina viene estratta dalla presa.
- Se l'apparecchio è caduto, è stato sottoposto a umidità estremamente elevata o ha riportato altri danni, non deve più essere utilizzato. In caso di dubbio, contattare l'Assistenza clienti o il rivenditore.
- Il nebulizzatore a vapore deve essere utilizzato esclusivamente con gli appositi accessori.



#### Attenzione

- Interruzione di corrente, guasti improvvisi o altre condizioni sfavorevoli possono impedire il funzionamento dell'apparecchio. Pertanto si consiglia di tenere a disposizione un apparecchio di scorta.
- Non collegare l'apparecchio a un cavo di prolunga.
- Non conservare l'apparecchio e il cavo di alimentazione nelle vicinanze di fonti di calore.

- Non utilizzare l'apparecchio in ambienti in cui in precedenza sono stati usati degli spray. Aerare tali ambienti prima di iniziare la terapia.
- Non inserire alcun oggetto nelle fessure dell'aria.
- Non ostruire le fessure dell'aria.
- Non utilizzare mai l'apparecchio con il contenitore delle sostanze aromatiche vuoto.
- Non utilizzare mai l'apparecchio con il serbatoio del riscaldatore dell'acqua vuoto.
- Per motivi igienici, è assolutamente necessario che ognuno utilizzi i propri accessori.
- Dopo l'uso, estrarre sempre la spina dalla presa.
- Conservare l'apparecchio in un luogo al riparo dagli agenti atmosferici. L'apparecchio deve essere conservato alle condizioni ambientali previste.

## PROTEZIONE

- L'apparecchio è dotato di un fusibile di protezione, che può essere sostituito solo da personale qualificato autorizzato.
- Inoltre l'apparecchio è dotato di un termofusibile che spegne il nebulizzatore a vapore in caso di surriscaldamento. La spia sull'interruttore ON/OFF si spegne automaticamente in caso di surriscaldamento. In questo caso, procedere nel seguente modo:
  1. Per prima cosa spegnere l'apparecchio.
  2. Quindi estrarre la spina dalla presa.
  3. Attendere almeno 30 minuti, fino a quando l'apparecchio non si è raffreddato completamente.
  4. Riaccendere l'apparecchio e verificare se funziona nuovamente senza problemi. In tal caso è possibile utilizzare nuovamente l'apparecchio. In caso contrario, rivolgersi all'Assistenza clienti o a un rivenditore autorizzato.

## Indicazioni generali

### **Attenzione**

- Utilizzare l'apparecchio esclusivamente:
  - su persone,
  - per lo scopo per il quale è stato concepito e descritto nelle presenti istruzioni per l'uso.
- **Qualsiasi uso non conforme comporta un pericolo!**

- In caso di emergenza grave dare priorità al primo soccorso.
- Utilizzare solo acqua distillata e oli aromatici. L'utilizzo di altri liquidi può causare, in alcuni casi, danni al nebulizzatore a vapore.
- Questo apparecchio non è concepito per l'utilizzo pubblico o ospedaliero, ma esclusivamente per l'utilizzo domestico!

## Prima della messa in servizio

### **Attenzione**

- Prima dell'utilizzo dell'apparecchio, rimuovere tutti i materiali di imballaggio.
- Proteggere l'apparecchio da polvere, sporco e umidità, non coprire mai l'apparecchio mentre è in funzione.
- Non utilizzare l'apparecchio in ambienti molto polverosi.
- In caso di difetti o malfunzionamenti spegnere immediatamente l'apparecchio.
- Il produttore non risponde di danni causati da un uso inappropriato o non conforme.

## Riparazione

### **Nota**

- Non aprire o riparare l'apparecchio per non comprometterne il funzionamento corretto. In caso contrario la garanzia decade.
- L'apparecchio non richiede manutenzione.
- Per le riparazioni rivolgersi all'Assistenza clienti o a un rivenditore autorizzato.

## 4. Descrizione dell'apparecchio e degli accessori

### Vista d'insieme del nebulizzatore a vapore

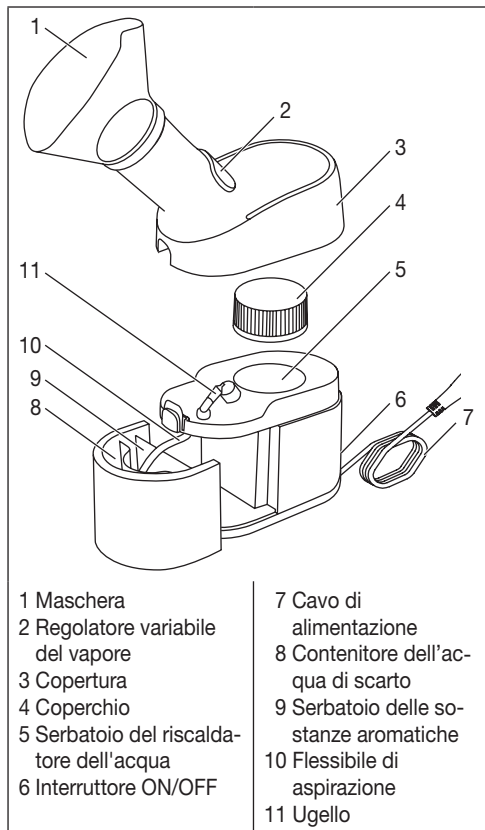

## 5. Utilizzo del nebulizzatore a vapore

### Nota

Attenersi alle indicazioni nel capitolo "Pulizia e disinfezione" prima di utilizzare per la prima volta l'apparecchio o se lo si utilizza dopo molto tempo.

1. Togliere l'apparecchio dall'imballaggio. Accertarsi che vi sia una presa di corrente nelle vicinanze del punto d'installazione.

2. Posizionare l'apparecchio su una superficie piana e stabile e rimuovere la copertura tirandola verso l'alto, mentre si preme sul pulsante sopra il contenitore delle sostanze aromatiche/dell'acqua di scarto.



3. Rimuovere l'etichetta con l'avvertenza dal coperchio. Ruotare il coperchio in senso antiorario. Fare attenzione al contrassegno sul coperchio. Rimuovere il coperchio.



4. Riempire il serbatoio del riscaldatore dell'acqua con circa 25 ml d'acqua (non riempire il serbatoio del riscaldatore dell'acqua oltre il contrassegno "MAX"). Riempire il serbatoio del riscaldatore dell'acqua solo con acqua e non con altri liquidi!



5. Riposizionare il coperchio e chiuderlo ruotando in senso orario. Fare attenzione al contrassegno sul coperchio.

<p>6. Riposizionare nuovamente la copertura dall'alto.</p> <p>7. Estrarre il contenitore delle sostanze aromatiche/contenitore dell'acqua di scarto. Riempire il contenitore delle sostanze aromatiche con il liquido da nebulizzare (ad es. soluzione con sale da cucina). Non riempire il contenitore delle sostanze aromatiche oltre il contrassegno "MAX" (60 ml).</p> <p>8. Reinserire il contenitore delle sostanze aromatiche/dell'acqua di scarto nell'apparecchio. Assicurarsi che il flessibile di aspirazione tocchi il fondo del contenitore delle sostanze aromatiche.</p> <p>9. Per ottenere gocce di vapore più piccole spostare il regolatore variabile del vapore verso il basso, per gocce più grandi verso l'alto.</p> <p>10. Accertarsi che l'interruttore ON/OFF si trovi in posizione "OFF". Posare il cavo in modo tale che nessuno possa inciamparvi. Inserire la spina in una presa di corrente adeguata. Collegare l'apparecchio solo alla tensione di rete riportata sulla targhetta.</p> <p>11. Portare l'interruttore ON/OFF in posizione "ON".</p>	  
--	---

<p>12. L'apparecchio inizia a emettere vapore dopo circa 2 minuti. Durante l'utilizzo, sedere in posizione eretta e rilassata a un tavolo e non in poltrona, in modo da non comprimere le vie respiratorie e quindi compromettere l'efficacia. Inspirare profondamente.</p> <p>Assicurarsi che il vapore proveniente dalla maschera non raggiunga gli occhi. Pertanto si consiglia di chiudere gli occhi durante l'utilizzo. Non appena l'emissione di vapore diminuisce (durata massima circa 10 minuti), portare l'interruttore ON/OFF in posizione "OFF".</p>
<p>13. Estrarre la spina dalla presa dopo ogni utilizzo. Lasciare raffreddare completamente l'apparecchio (circa 10 minuti).</p>
<p>14. Pulire l'apparecchio e gli accessori dopo ogni utilizzo come descritto nel capitolo "Pulizia e disinfezione".</p>

## 6. Pulizia e disinfezione

### Avvertenza

Rispettare le normative igieniche per non mettere a rischio la salute. Prima della pulizia l'apparecchio deve essere spento, staccato dalla corrente e lasciato raffreddare.

### La pulizia deve essere effettuata dopo ogni utilizzo

1. Accertarsi che l'apparecchio si sia raffreddato (circa 10 minuti), che l'interruttore ON/OFF sia in posizione "OFF" e che l'apparecchio sia scollegato dalla rete elettrica.
2. Rimuovere la copertura dell'apparecchio tirandola verso l'alto mentre si preme sul pulsante sopra il contenitore delle sostanze aromatiche/dell'acqua di scarto.
3. Ruotare il coperchio in senso antiorario. Fare attenzione al contrassegno sul coperchio. Rimuovere il coperchio. Svuotare l'acqua residua dal serbatoio del riscaldatore dell'acqua. Quindi asciugare quest'ultimo con un panno pulito o lasciarlo asciuo-

gare completamente all'aria. L'umidità residua rappresenta un elevato rischio di sviluppo di germi.



4. Estrarre il contenitore delle sostanze aromatiche/ contenitore dell'acqua di scarto.

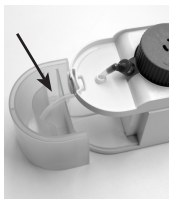

5. Pulire il contenitore delle sostanze aromatiche/ dell'acqua di scarto, la copertura, il coperchio, il tubo di prolunga e la maschera con acqua calda e una sostanza detergente delicata. Lavare questi componenti a fondo e lasciarli asciugare completamente. L'umidità residua rappresenta un elevato rischio di sviluppo di germi.
6. Quando l'apparecchio è completamente asciutto, può essere rimontato.
7. Conservare l'apparecchio in un luogo fresco e asciutto.

### **Pulizia dell'apparecchio principale**

- Non immergere mai l'apparecchio principale in acqua.
- Pulire l'apparecchio principale con un panno morbido leggermente inumidito e con una sostanza detergente delicata. Infine asciugare con un panno morbido che non lasci residui. Non utilizzare detergenti chimici o prodotti abrasivi.

### **Nota**

Qualsiasi altro tipo di pulizia o altre sostanze detergenti possono danneggiare l'apparecchio. In caso contrario la garanzia decade.

### **Pulizia dell'ugello**

#### **Nota**

Talvolta l'ugello che invia il vapore nel tubo di prolunga può ostruirsi. Se l'apparecchio inizia a produrre una quantità di vapore decisamente ridotta o non ne produce affatto, è necessario pulire l'ugello.

1. Rimuovere la copertura tirandola verso l'alto.
2. Ruotare l'ugello in senso orario. Estrarre l'ugello tirandolo verso l'alto.
3. Inserire nell'ugello un oggetto sottile (ad esempio un ago) per pulire il condotto dell'aria.

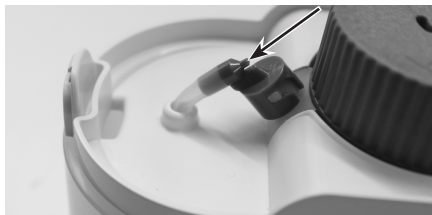

4. Per rimontare l'ugello, allineare i supporti dell'ugello agli incavi sulla testa dell'ugello. Ruotare l'ugello in senso antiorario finché i supporti dell'ugello non scattano in posizione.

### **Disinfezione**

È possibile disinfettare la maschera facendola bollire.

- Estrarre la maschera dal tubo di prolunga.
- Immergere la maschera in acqua bollente per 5 minuti.
- Infine asciugare accuratamente la maschera con un panno morbido.
- Quando è completamente asciutta, riposizionare la maschera sul tubo di prolunga.

### **Conservazione**

- Non conservare in ambienti umidi (ad es. bagni) e non trasportare insieme a oggetti umidi.

- Conservare e trasportare al riparo dalla luce diretta del sole.
- Conservare l'apparecchio in un luogo asciutto, preferibilmente nella relativa confezione.

## 7. Smaltimento

Nell'interesse dell'ambiente, è vietato smaltire l'apparecchio insieme ai rifiuti domestici.

Smaltire l'apparecchio secondo la direttiva europea sui rifiuti di apparecchiature elettriche ed elettroniche (WEEE).



In caso di dubbi, rivolgersi agli enti comunali responsabili in materia di smaltimento.

## 8. Soluzione dei problemi

Problemi/Domande	Possibile causa/Soluzione
L'interruttore ON/OFF è stato azionato, ma l'apparecchio non funziona.	1. Controllare il collegamento elettrico alla presa e se la spina è inserita correttamente.
	2. L'apparecchio è dotato di un termofusibile. Dopo lo spegnimento, si deve scollegare la spina e rispettare un determinato tempo di attesa (vedere "Fusibile" nel capitolo 3 "Segnalazioni di rischi e indicazioni di sicurezza").
L'apparecchio acceso non produce vapore o ne produce molto poco.	1. Controllare se c'è acqua nel serbatoio del riscaldatore dell'acqua.
	2. Controllare se ci sono liquidi nel contenitore delle sostanze aromatiche.
	3. Accertarsi che il flessibile di aspirazione e gli altri componenti siano fissati correttamente.
	4. Controllare se l'ugello è ostruito. Pulire eventualmente l'ugello (vedere "Pulizia dell'ugello" nel capitolo "Pulizia e disinfezione").

Problemi/Domande	Possibile causa/Soluzione
È necessaria una maschera per ogni persona?	Ciò è indispensabile per motivi igienici.

## 9. Dati tecnici

Modello	SI 40
Dimensioni (LxAxP)	265 x 260 x 96 mm
Peso	620 g
Capacità del riscaldatore dell'acqua interno	max. 25 ml
Capacità del contenitore delle sostanze aromatiche	max. 60 ml
Collegamento alla rete	220 – 240 V~; 50 – 60 Hz
Temperatura del vapore	circa 43°C
Tempo di ebollizione dell'acqua	circa 2 minuti
Massima durata di funzionamento	circa 10 minuti
Condizioni di funzionamento	Temperatura: da +10°C a +40°C Umidità relativa dell'aria: tra 10% e 95% Pressione ambiente: tra 700 e 1060 hPa
Condizioni di conservazione e trasporto	Temperatura: da 0°C a +60°C Umidità relativa dell'aria: tra 10% e 95% Pressione ambiente: tra 500 e 1060 hPa

Salvo modifiche tecniche.

Per ulteriori informazioni, ad esempio per richiedere la dichiarazione di conformità CE, rivolgersi al servizio di assistenza indicato.



## 10. Pezzi di ricambio e parti soggette a usura

Denominazione	Materiale	RIF
Maschera	PVC	601.34

## 11. Garanzia / Assistenza

Beurer GmbH, Söflinger Strasse 218, D-89077 Ulm (di seguito denominata “Beurer”) offre una garanzia per questo prodotto, nel rispetto delle seguenti condizioni e nella misura descritta di seguito.

**Le seguenti condizioni di garanzia lasciano invariati gli obblighi di garanzia di legge del venditore stabiliti nel contratto di acquisto con l'acquirente. La garanzia si applica inoltre fatte salve le prescrizioni di legge obbligatorie in materia di responsabilità.**

Beurer garantisce la perfetta funzionalità e la completezza di questo prodotto.

La garanzia mondiale è di 3 anni a partire dall'acquisto del prodotto nuovo, non usato, da parte dell'acquirente.

Questa garanzia copre solo i prodotti che l'acquirente ha acquistato come consumatore e che utilizza esclusivamente a scopo personale, in ambito domestico. Vale il diritto tedesco.

Nel caso in cui il prodotto, durante il periodo di garanzia, si dimostrasse incompleto o presentasse difetti di funzionamento in linea con le seguenti disposizioni, Beurer provvederà a sostituire o riparare gratuitamente il prodotto in base alle presenti condizioni di garanzia.

**Per segnalare un caso di garanzia, l'acquirente deve rivolgersi innanzitutto al proprio rivenditore locale: vedere l'elenco “Service International” in cui sono riportati gli indirizzi dei centri di assistenza.**

L'acquirente riceverà quindi informazioni più dettagliate sulla gestione del caso di garanzia, ad esempio dove deve inviare il prodotto e quali documenti sono necessari.

L'attivazione della garanzia viene presa in considerazione solo se l'acquirente può presentare

- una copia della fattura/prova d'acquisto e
- il prodotto originale

a Beurer o a un partner Beurer autorizzato.

Sono espressamente esclusi dalla presente garanzia

- l'usura dovuta al normale utilizzo o al consumo del prodotto;
- gli accessori forniti assieme a questo prodotto che, in caso di utilizzo conforme, si consumano o si esauriscono (ad es. batterie, batterie ricaricabili, manicotti, guarnizioni, elettrodi, lampadine, accessori e accessori per inalatore);
- i prodotti che sono stati utilizzati, puliti, conservati o sottoposti a manutenzione in modo improprio e/o senza rispettare le disposizioni riportate nelle istruzioni per l'uso, nonché i prodotti che sono stati aperti, riparati o smontati e rimontati dall'acquirente o da un centro di assistenza non autorizzato da Beurer;
- i danni occorsi nel trasporto dal produttore al cliente o tra il centro di assistenza e il cliente;
- i prodotti acquistati come articoli di seconda scelta o usati;
- i danni conseguenti che dipendono da un difetto del prodotto (in questo caso possono tuttavia esistere diritti derivanti dalla responsabilità per i prodotti o da altre disposizioni di legge obbligatorie in materia di responsabilità).

Le riparazioni o la sostituzione completa non prolungano in alcun caso il periodo di garanzia.

## İçindekiler

1. Ürün özellikleri .....	42
2. İşaretlerin açıklaması .....	42
3. Uyarılar ve güvenlik bilgileri .....	43
4. Cihaz ve aksesuar açıklaması.....	45
5. Buharlı atomizerin kullanımı.....	45
6. Temizlik ve dezenfeksiyon .....	46
7. Bertaraf etme.....	47
8. Sorun giderme.....	48
9. Teknik veriler.....	48
10. Yedek parçalar ve yıpranan parçalar .....	48
11. Garanti/Servis .....	48

## Teslimat kapsamı

- Buharlı atomizer
- Maske
- Bu kullanım kılavuzu

## 1. Ürün özellikleri

### Sayın müşterimiz,

Ürünlerimizden birini seçtiğiniz için teşekkür ederiz. Isı, ağırlık, kan basıncı, vücut sıcaklığı, nabız, yumuşak terapi, masaj ve hava konularında değerli ve titizlikle test edilmiş kaliteli ürünlerimiz, dünyanın her tarafında tercih edilmektedir.

Lütfen bu kullanım kılavuzunu dikkatle okuyun, ileride gerekebileceği için saklayın, diğer kullanıcıların erişebilmesini sağlayın ve içindeki yönergelerle uyun.

Yeni cihazınızı iyi günlerde kullanmanızı dileriz. Beurer Ekibiniz

### Usulüne uygun kullanım









Bu cihaz, özellikle ortam havasını nemlendirmek üzere buharlaşma yoluyla buhar üretmek için kullanılır. Uygulamaya uçucu yağlar gibi katkıların yapılması da mümkündür.

Cihaz hazırlandıktan sonra tekrar kullanılabilir. Bu hazırlık, maskenin değiştirilmesini ve cihaz yüzeyinin piyasada bulunan bir dezenfektan ile dezenfekte edilmesini

kapsar. Cihazın birden çok kişi tarafından kullanılması halinde maskenin değiştirilmesi gerektiğini dikkate alın. Maskeyi bir yıl sonra komple değiştirmenizi öneririz.

## 2. İşaretlerin açıklaması

Aşağıdaki semboller kullanılmıştır.

 <b>Uyarı</b>	Yaralanma tehlikelerine veya sağlığınıza ilgili tehlikelere yönelik uyarı.
 <b>Dikkat</b>	Cihazda/aksesuarlarda oluşabilecek hasarlara yönelik güvenlik uyarısı.
 <b>Not</b>	Önemli bilgilere yönelik not.
	Kullanım kılavuzu dikkate alınmalıdır
	Koruma sınıfı 2'ye tabi cihaz
	Üretici
<b>I</b>	Açık
<b>O</b>	Kapalı
<b>IP 21</b>	12,5 mm ve daha büyük yabancı cisimlere ve dikey bir şekilde damlayan suya karşı korumalıdır
	Bu ürün geçerli Avrupa Birliği yönergelerinin ve ulusal yönergelerin gereklerini yerine getirmektedir.
	Ambalaj çevreye zarar vermeyecek şekilde bertaraf edilmelidir
	Lot tanımı

### 3. Uyarılar ve güvenlik bilgileri

#### Uyarı

- Cihazı kullanmadan önce, cihazda ve aksesuarlarında görünür hasarlar olmadığından emin olun. Şüpheli durumlarda kullanmayın ve satıcınıza veya belirtilen müşteri hizmetleri adresine başvurun.
- Cihazda arıza oluşması durumunda “8. Sorun giderme” bölümünü inceleyin.
- Bu cihaz, tıbbi bir ürün değildir. Tıbbi bir tedaviye ihtiyacınız varsa her zaman doktorunuza danışın.
- Bu cihaz, 8 yaş ve üzeri çocuklar ve fiziksel, algısal ve akli becerileri kısıtlı veya tecrübesi ve bilgisi yetersiz olan kişiler tarafından ancak gözetim altında veya cihazın emniyetli kullanımı hakkında bilgilendirilmiş olmaları ve cihazın kullanımı sonucu ortaya çıkabilecek tehlikelerin bilincinde olmaları koşuluyla kullanılabilir.
- Çocuklar cihazla oynamamalıdır.
- Buharlı atomizeri kullanırken genel hijyen önlemlerini alın.
- Cihazın doğru çalışmaması, kendinizi keyifsiz hissetme veya ağrıların söz konusu olması durumunda uygulamayı derhal durdurun.
- Yüzünüzü maskeye fazla yaklaştırmayın, aksi takdirde sıcak buhar nedeniyle yanmalar veya kızarıklıklar oluşabilir. Uygulama sırasında gözlerinizi kapatın ve ısıya duyarlı bölgeleri koruyun.
- Çalışır durumdaki bir cihazı kesinlikle açmayın (muhafazayı çıkarmayın, kapağı açmayın). Önce cihazın soğumasını bekleyin. Yanma tehlikesi söz konusudur.
- Bu cihazı yanıcı gazların olduğu ve oksijen yoğunluğunun yüksek olduğu ortamlarda kullanmayın.
- Çalışır durumdaki bir cihazı kesinlikle gözetimsiz bırakmayın.
- Temizlik veya bakım çalışmalarından önce cihaz kapatılmalı ve fişi prizden çekilmelidir.
- Çocukları ambalaj malzemesinden uzak tutun (boğulma tehlikesi).
- Takılma ve boğulma tehlikesini ortadan kaldırmak için kablo çocukların erişemeyeceği bir yerde muhafaza edilmelidir.

- Üretici tarafından tavsiye edilmeyen ek parçalar kullanmayın.
- Cihaz sadece tip etiketinde belirtilen şebeke gerilimine bağlanabilir.
- Cihazı suya daldırmayın ve ıslak/nemli ortamlarda kullanmayın. Cihaza kesinlikle su girmemelidir.
- Cihazı sert darbelerle karşı koruyun.
- Elektrik kablosunu kesinlikle ıslak elle tutmayın, elektrik çarpmasına maruz kalabilirsiniz.
- Fişi prizden çekerken kablodan değil, fişten tutun.
- Elektrik kablosunu sıkıştırmayın, bükmeyin, keskin kenarlı cisimler üzerinden çekmeyin, aşağıya doğru sarkıtmayın ve ısıya karşı koruyun.
- Tehlikeli bir aşırı ısınma durumunu önlemek için elektrik kablosunu rulo halinde sarmadan, tamamen açık şekilde kullanmanızı tavsiye ederiz.
- Bu cihazın elektrik kablosu hasar gördüğünde, tehlikeli durumları önlemek için üretici veya üreticinin müşteri hizmetleri ya da benzeri kalifiye bir şahıs tarafından değiştirilmelidir.
- Cihazın içi açılırsa, elektrik çarpması tehlikesi söz konusudur. Cihaz ancak fişi prizden çekildiğinde elektrik şebekesinden ayrılmış olur.
- Cihaz düşürüldüğü, çok fazla neme maruz bırakıldığı ya da başka türlü hasar aldığı takdirde bir daha kullanılmamalıdır. Şüpheli durumlarda müşteri hizmetlerine veya satıcıya başvurun.
- Buharlı atomizer sadece uygun aksesuarlar kullanılarak çalıştırılmalıdır.

#### Dikkat

- Elektrik kesintileri, ani arızalar veya diğer uygun olmayan koşullar, cihazın çalışmamasına neden olabilir. Bu nedenle yedek bir cihaz edinmenizi tavsiye ederiz.
- Cihaz uzatma kablosu ile çalıştırılmamalıdır.
- Cihaz ve elektrik kablosu, ısı kaynaklarının yakınında muhafaza edilmemelidir.
- Cihaz, önceden sprey kullanılmış ortamlarda kullanılmamalıdır. Bu ortamlar tedaviden önce havalandırılmalıdır.
- Havalandırma aralığına herhangi bir cisim sokmayın.
- Havalandırma aralığını bloke etmeyin.

- Cihazı kesinlikle aroma haznesi boşken çalıştırmayın.
- Cihazı kesinlikle su ısıtıcı deposu boşken çalıştırmayın.
- Her kullanıcının kendi aksesuarlarını kullanması hijyen açısından çok önemlidir.
- Kullanımdan sonra elektrik fişi mutlaka prizden çekilmelidir.
- Cihaz, hava şartlarına karşı korumalı bir yerde muhafaza edilmelidir. Cihaz, öngörülen ortam koşullarında saklanmalıdır.

## SİGORTA

- Cihazda bir koruyucu sigorta mevcuttur. Bu sigorta yalnızca yetkili uzman personel tarafından değiştirilebilir.
- Cihazda ayrıca, aşırı ısınma durumunda buharlı atomizeri kapatan bir termik sigorta da mevcuttur. Aşırı ısınma halinde açma/kapatma şalterindeki lamba otomatik olarak söner. Böyle bir durumda yapmanız gerekenler:
  1. Önce cihazı kapatın.
  2. Ardından cihazın fişini prizden çekin.
  3. Cihaz tamamen soğuyana kadar 30 dakika bekleyin.
  4. Cihazı tekrar açın ve sorunsuz çalışıp çalışmadığını kontrol edin. Cihaz sorunsuz çalışıyorsa cihazı kullanmaya devam edebilirsiniz. Aksi halde müşteri servisine veya yetkili bir satıcıya başvurun.

## Genel bilgiler

### Dikkat

- Cihazı sadece:
  - insanlarda,
  - geliştirilme amacına uygun ve bu kullanım kılavuzunda belirtilen şekilde kullanın.
- **Usulüne uygun olmayan her türlü kullanım tehlikeli olabilir!**
- Akut acil durumlarda, ilk yardım önceliklidir.
- Sadece damıtılmış su ve aromatik yağlar kullanın. Diğer sıvılar bazı durumlarda buharlı atomizerin arızalanmasına neden olabilir.
- Bu cihaz ticari veya klinik kullanım için tasarlanmamıştır, sadece evde kişisel kullanım için tasarlanmıştır!

## Çalıştırmadan önce

### Dikkat

- Kullanmadan önce cihazdan her türlü ambalaj malzemesi çıkarılmalıdır.
- Cihazı toza, kire ve neme karşı koruyun ve çalışır durumdayken kesinlikle cihazın üzerini örtmeyin.
- Cihazı çok fazla toz olan ortamlarda çalıştırmayın.
- Arıza veya işlev bozukluğu durumunda cihazı hemen kapatın.
- Usulüne uygun olmayan ve yanlış kullanımdan ötürü oluşacak hasarlardan üretici firma sorumlu değildir.

## Onarım

### Not

- Cihazı kesinlikle açmayın veya onarmayın, aksi halde kusursuz çalışması garanti edilemez. Bu husus dikkate alınmadığı halde garanti geçerliliğini yitirir.
- Cihazın bakıma ihtiyacı yoktur.
- Onarım için müşteri hizmetlerine veya yetkili bir satıcıya başvurun.

## 4. Cihaz ve aksesuar açıklaması

### Buharlı atomizöre genel bakış

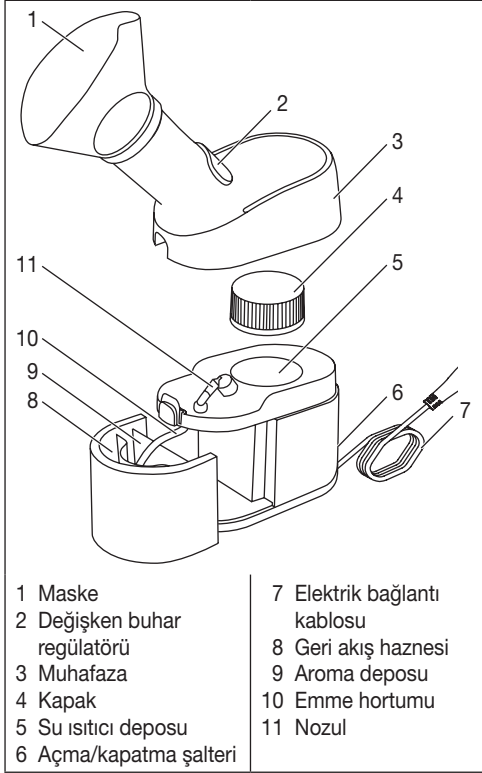

## 5. Buharlı atomizerin kullanımı

### Not

İlk kullanımdan önce ve cihazın uzun süredir kullanılmamış olması halinde "Temizlik ve dezenfeksiyon" bölümündeki bilgileri dikkate alın.

1. Cihazı ambalajından çıkarın. Cihazın yakınında bir prizın olmasına dikkat edin.
2. Cihazı düz ve sabit bir zemin üzerine yerleştirin ve aroma haznesi/geri akış haznesi üzerindeki düğmeye basarak muhafazayı yukarıya doğru çekerek çıkarın.
3. Uyarı notunun olduğu etiketi kapaktan sökün. Kapağı saat dönüş yönünün aksine doğru çevirin. Bu işlem için kapak üzerindeki işarete dikkat edin. Kapağı çekerek çıkarın.
4. Su ısıtıcı deposunu yakl. 25 ml su ile doldurun (su ısıtıcı deposunu "MAX" işaretini geçecek şekilde doldurmayın). Su ısıtıcı deposuna sadece su doldurun, depoya başka sıvılar doldurmayın!
5. Kapağı tekrar takın ve saat dönüş yönünde çevirerek kapatın. Bu işlem için kapak üzerindeki işarete dikkat edin.
6. Muhafazayı tekrar üstten yerleştirin.



7. Aroma haznesini/geri akış haznesini çekip çıkarın. Aroma haznesine buharlaştırılacak sıvıyı doldurun (örn. tuzlu su çözeltisi). Aroma haznesini “MAX” işaretini (60ml) geçecek şekilde doldurmayın.



8. Ardından aroma haznesini/geri akış haznesini yeniden cihazın içine yerleştirin. Emme hortumunun aroma haznesinin zeminine temas etmesine dikkat edin.



9. Daha küçük buhar partikülü elde etmek için değişken buhar regülatörünü aşağıya doğru, daha büyük partiküller için ise yukarıya doğru itin.



10. Açma/kapatma şalterinin “KAPALI” konumunda olduğundan emin olun. Elektrik kablosunu kimsenin takılıp düşmeyeceği şekilde yerleştirin. Fişi uygun bir prize takın. Cihaz sadece tip etiketinde belirtilen şebeke gerilimine bağlanabilir.

11. Açma/kapatma şalterini “AÇIK” konumuna getirin.

12. Cihaz yaklaşık 2 dakika sonra buhar çıkarmaya başlar. Uygulama sırasında, solunum yollarını tıkamamak ve uygulamanın etkisini azaltmamak için, koltuk yerine bir sandalyeye, gövdeniz dik duracak şekilde, ancak kendinizi kasmadan rahat bir şekilde oturun. Derin nefes alın. Maskenin içinden gözlerinize buhar gelmemesine dikkat edin. Bu nedenle uygulama sırasında gözlerinizi kapatmanızı tavsiye ederiz. Buhar çıkışı azalmaya başlar başlamaz (maksimum süre yakl. 10 dakika) açma/kapatma şalterini “KAPALI” konumuna getirin.

13. Her kullanımdan sonra fişi prizden çekin. Cihazı soğumaya bırakın (yakl. 10 dakika).

14. Her kullanımdan sonra cihazı ve aksesuarlarını “Temizlik ve dezenfeksiyon” bölümünde belirtildiği şekilde temizleyin.

## 6. Temizlik ve dezenfeksiyon

### ⚠ Uyarı

Sağlığınızın tehlikeye maruz kalmasını önlemek için aşağıdaki hijyen kurallarına uyun. Temizliğe başlamadan önce cihazın kapatılmış, elektrik bağlantısı kesilmiş ve soğumuş olması gerekir.

### Her kullanımdan sonra cihaz temizlenmelidir.

1. Cihazın soğuduğundan (yakl. 10 dakika), açma/kapatma şalterinin “KAPALI” konumunda olduğundan ve cihazın elektrik şebekesinden ayrılmış olduğundan emin olun.
2. Aroma haznesi/geri akış haznesi üzerindeki düğmeye basarak cihazın muhafazasını yukarıya doğru çekerek çıkarın.
3. Kapağı saat dönüş yönünün aksine doğru çevirin. Bu işlem için kapak üzerindeki işarete dikkat edin. Kapağı çekerek çıkarın. Su ısıtıcı deposundaki kalan suyu boşaltın. Depoyu temiz bir bezle silerek kurulayın veya hava etkisiyle kurumaya bırakın. Parçaların nemli veya ıslak kalması, bakteri oluşumu riskinin artmasına neden olur.



4. Aroma haznesini/geri akış haznesini çekip çıkarın.

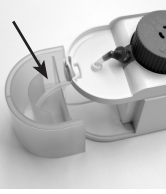

5. Aroma haznesini/geri akış haznesini, muhafazayı, kapağı, uzatma borusunu ve maskeyi sıcak su ve hafif bir temizlik maddesi kullanarak temizleyin. Bu parçaları iyice yıkayın ve tamamen kurumaya bırakın. Parçaların nemli veya ıslak kalması, bakteri oluşumu riskinin artmasına neden olur.
6. Parçalar tamamen kurduktan sonra cihazı tekrar birleştirebilirsiniz.
7. Cihazı serin, kuru bir yerde saklayın.

### Ana cihazın temizlenmesi

- Ana cihazı asla suya daldırmayın.
- Ana cihazı yumuşak, hafif nemli bir bez ve hafif bir temizlik malzemesi ile silin. Ardından yumuşak, lif bırakmayan bir bezle kurulayın. Kimyasal veya aşındırıcı temizlik malzemeleri kullanmayın.

### **i** Not

Başka bir yöntemle veya başka temizlik malzemeleri kullanılarak yapılan temizlik cihazda hasara neden olabilir. Bu husus dikkate alınmadığı halde garanti geçerliliğini yitirir.

### Nozulun temizlenmesi

### **i** Not

Buharı uzatma borusuna ileten nozul bazen tıkanabilir. Cihaz çalışmaya başladığında çok düşük miktarda buhar verirse veya hiç buhar vermezse nozulu temizlemeniz gerekir.

1. Muhafazayı yukarıya doğru çekerek çıkarın.
2. Nozulu saat dönüş yönünde çevirin. Nozulu yukarıya doğru çekerek çıkarın.
3. Hava kanalını temizlemek için nozula ince bir cisim (örneğin bir iğne) sokun.



4. Nozulu tekrar yerleştirmek için, nozulun tutucularını nozul kafasındaki girintilerle hizalayın. Nozul tutucularını hissedilir şekilde yerine oturuncaya kadar nozulu saat dönüş yönünün aksine doğru çevirin.

### Dezenfeksiyon

Maskeyi kaynatarak dezenfekte edebilirsiniz.

- Maskeyi uzatma borusundan çekip çıkarın.
- Maskeyi kaynayan suyun içinde 5 dakika tutun.
- Ardından maskeyi özenli bir şekilde yumuşak bir bezle kurulayın.
- Tamamen kurduktan sonra maskeyi tekrar uzatma borusuna takın.

### Saklama

- Nemli ortamlarda (örn. banyo) saklamayın ve nemli cisimlerle birlikte taşımayın.
- Doğrudan güneş ışınlarına karşı koruyarak saklayın ve taşıyın.
- Cihaz kuru bir yerde ve tercihen ambalajının içinde saklanmalıdır.

## 7. Bertaraf etme

Çevreyi korumak için cihaz ev atıkları ile birlikte bertaraf edilmemelidir.

Cihazı lütfen elektrikli ve elektronik hurda cihazlarla ilgili AT direktifine (**WEEE** - Waste Electrical and Electronic Equipment) uygun olarak bertaraf edin.

Bertaraf etme ile ilgili diğer sorularınızı, ilgili yerel makamlara iletebilirsiniz.



## 8. Sorun giderme

Sorunlar/sorular	Olası neden/çözüm
Açma/kapatma şalteri açıldı, ancak cihaz çalışmıyor.	<ol style="list-style-type: none"><li>Priz ve cihaz arasındaki elektrik bağlantısını ve fişin doğru şekilde takılmış olup olmadığını kontrol edin.</li><li>Cihazda bir termik sigorta mevcuttur. Cihaz kapatıldıktan sonra elektrik fişi prizden çekilmeli ve bir süre beklenmelidir (bkz. Bölüm 3 “Uyarılar ve güvenlik bilgileri” içindeki “Emniyete alma”)</li></ol>
Açık durumdaki cihaz buhar üretmiyor veya çok az üretiyor.	<ol style="list-style-type: none"><li>Su ısıtıcı deposunda su olup olmadığını kontrol edin.</li><li>Aroma haznesinde sıvı olup olmadığını kontrol edin.</li><li>Emme hortumunun ve diğer parçaların usulüne uygun şekilde sabitlenmiş olduğundan emin olun.</li><li>Nozulun tıkanıp tıkanmadığını kontrol edin. Gerekirse nozulu temizleyin (bkz. “Temizlik ve dezenfeksiyon” bölümü, “Nozulun temizlenmesi”)</li></ol>
Herkesin kendi maskesi mi olması gerekiyor?	Hijyenik açıdan bu mutlaka gereklidir.

## 9. Teknik veriler

Model	SI 40
Ölçüler (GxYxD)	265 x 260 x 96 mm
Ağırlık	620 g
Dahili su ısıtıcı dolum hacmi	maks. 25 ml
Aroma haznesi dolum hacmi	maks. 60 ml

Elektrik bağlantısı	220 – 240 V~; 50 – 60 Hz
Buhar sıcaklığı	yakl. 43°C
Su kaynama süresi	yakl. 2 dakika
Maksimum çalışma süresi	yakl. 10 dakika
Çalışma koşulları	Sıcaklık: +10°C - +40°C Bağıl hava nemi: %10 - %95 Ortam basıncı: 700 - 1060 hPa
Saklama ve taşıma koşulları	Sıcaklık: 0°C - +60°C Bağıl hava nemi: %10 - %95 Ortam basıncı: 500 - 1060 hPa

Teknik değişiklik hakkı saklıdır.

Ayrıntılı bilgi (örneğin CE Uygunluk Beyanı) için lütfen belirtilen servis adresine başvurun.

## 10. Yedek parçalar ve yıpranan parçalar

Tanım	Malzeme	REF
Maske	PVC	601.34

## 11. Garanti / Servis

Beurer GmbH, Söflinger Straße 218, D-89077 Ulm (aşağıda “Beurer” olarak anılacaktır) bu ürün için aşağıdaki koşullar çerçevesinde ve aşağıda açıklanan kapsamda bir garanti sunmaktadır.

**Aşağıdaki garanti koşulları, satıcının müşteri ile yaptığı satış sözleşmesinden doğan yasal garanti yükümlülüklerini etkilemez.**

**Garanti, yasalarla zorunlu kılınan sorumlulukların kapsamında herhangi bir kısıtlamaya neden olmaksızın geçerlidir.**

Beurer, bu ürünün kusursuz bir şekilde çalıştığını ve eksiksiz olduğunu garanti eder.

Yeni ve kullanılmamış bir ürünün müşteri tarafından satın alınmasıyla başlayan ve dünya genelinde geçerli olan garanti süresi 3 yıldır.

Bu garanti sadece tüketici olarak müşteri tarafından satın alınan ve bireysel amaçlarla sadece evde kullanılan ürünler için geçerlidir.



Alman yasaları geçerlidir.

Bu ürünün garanti süresi içinde aşağıda belirtilen hükümler uyarınca eksiksiz olmadığı veya çalışma açısından kusurlu olduğu saptanırsa, Beurer bu garanti koşulları kapsamında ücretsiz bir ikame ürün teslimatı veya onarım gerçekleştirmekle yükümlüdür.

**Müşteri bir garanti talebinde bulunmak istediğinde önce yerel satıcıya başvuracaktır. Servis adreslerinin olduğu ekteki “Uluslararası Servis” listesini inceleyin.**

Bu durumda müşteriye, garanti işlemlerinin yürütülmesiyle ilgili olarak örneğin ürünün nereye gönderileceği ve hangi belgelerin gerekli olduğu gibi ayrıntılı bilgiler verilecektir.

Garanti talebi ancak müşterinin

- faturanın/satın alma belgesinin bir kopyasını ve
  - orijinal ürünü
- yetkili bir Beurer iş ortağına sunabilmesi halinde işleme konabilir.

Aşağıdaki durumlar kesinlikle bu garanti kapsamının dışındadır:

- Ürünün normal kullanımından veya tüketiminden kaynaklanan aşınmalar ve yıpranmalar;
- Bu ürün ile birlikte teslim edilen ve usulüne uygun kullanıldığında da yıpranabilecek veya tükenebilecek aksesuar parçaları (örneğin piller, şarj edilebilir piller, manşetler, contalar, elektrotlar, aydınlatma malzemeleri, başlıklar ve nebulizatör aksesuarları);
- Kullanım kılavuzundaki bilgiler dikkate alınmadan ve/veya usulüne uygun olmayan bir şekilde kullanılan, temizlenen, depolanan veya bakımı yapılan ürünler ve Beurer tarafından yetkilendirilmemiş bir servis merkezi veya müşterinin kendisi tarafından açılan, onarılan veya üzerinde değişiklik yapılan ürünler;
- Ürünün üreticiden müşteriye nakliyesi sırasında oluşan hasarlar;
- İkinci kalite ürün veya kullanılmış ürün olarak satın alınan ürünler;
- Bu üründeki bir kusurdan kaynaklanan müteakip hasarlar (ancak bu durumda ürün sorumluluğu veya yasal zorunlu sorumluluk hükümleri uyarınca tüketici hakları olabilir).

Onarım veya komple değişim garanti süresini hiçbir şekilde uzatmaz.

## Оглавление

1. Знакомство с прибором.....	50
2. Пояснения к символам.....	50
3. Предостережения и указания по технике безопасности .....	51
4. Описание прибора и принадлежностей.....	53
5. Обслуживание парового ингалятора .....	54
6. Очистка и дезинфекция .....	55
7. Утилизация .....	56
8. Решение проблем .....	56
9. Технические данные .....	57
10. Запасные части и детали, подверженные быстрому износу .....	57
11. Гарантия / сервисное обслуживание .....	57

## Комплект поставки

- Паровой распылитель
- Маска
- Инструкция по применению

## 1. Знакомство с прибором

### Уважаемый покупатель!

Благодарим Вас за выбор продукции нашей компании. Мы производим тщательно протестированные, высококачественные изделия для обогрева, измерения температуры и массы тела, кровяного давления, пульса, а также для легкой терапии, массажа и очистки воздуха.

Внимательно прочтите данную инструкцию по применению, сохраните ее для последующего использования, держите ее в доступном для других пользователей месте и следуйте ее указаниям.

С наилучшими пожеланиями,  
компания Beurer

### Использование по назначению







Данный прибор служит для генерации пара с целью увлажнения воздуха в помещении. Возможно использование добавок, например эфирных масел.

После обработки прибор готов к повторному использованию. Обработка включает замену маски, а также дезинфекцию поверхности прибора обычным дезинфицирующим средством. Обратите внимание: если прибор используется несколькими людьми, всегда необходима замена маски.

Рекомендуется менять маску с периодичностью раз в год.

## 2. Пояснения к символам

В инструкции используются следующие символы.

 <b>Предостережение</b>	Предупреждает об опасности травмирования или нанесения вреда здоровью.
 <b>Внимание</b>	Указывает на возможность повреждения прибора/ принадлежностей.
 <b>Указание</b>	Важная информация.
	Соблюдайте инструкцию по применению.
	Прибор с классом защиты 2.
	Производитель.
I	Вкл.
O	Выкл.
IP21	Защищено от проникновения твердых тел размером $\geq 12,5$ мм и от вертикально падающих капель воды.
CE	Это изделие соответствует требованиям действующих европейских и национальных директив.
 20 RAP	Утилизация упаковки в соответствии с предписаниями по охране окружающей среды.

### 3. Предостережения и указания по технике безопасности



#### Предостережение

- Перед использованием убедитесь, что прибор и его принадлежностями не имеют видимых повреждений. При возникновении сомнений не используйте прибор и обратитесь к продавцу или в сервисную службу по указанному адресу.
- При сбоях в работе прибора см. гл. 8. «Решение проблем».
- Не является медицинским изделием. При необходимости лечения проконсультируйтесь с врачом.
- Данный прибор может использоваться детьми старше 8 лет, а также лицами с ограниченными физическими, сенсорными или умственными способностями или с недостаточными знаниями и опытом в том случае, если они найдены под присмотром или проинструктированы о безопасном применении прибора и возможных опасностях.
- Не позволяйте детям играть с прибором.
- При использовании парового ингалятора придерживайтесь общепринятых санитарно-гигиенических норм.
- Если прибор работает некорректно или у Вас появились недомогание или боли, немедленно прекратите его использование.
- Не прислоняйте лицо к маске вплотную: использование горячего пара может привести к ожогам. Во время использования закрывайте глаза и защищайте участки кожи, чувствительные к высоким температурам.
- Не открывайте прибор (не снимайте верхний колпак, не откручивайте крышку) во время использования. Дайте прибору остыть. Существует опасность ожога.
- Не используйте прибор в помещениях с горючими газами и при высокой концентрации кислорода.
- Не оставляйте прибор без присмотра во время эксплуатации.
- Перед выполнением любых работ по очистке и (или) техническому обслуживанию необходимо выключить прибор и вынуть вилку из розетки.
- Храните упаковочный материал в местах, недоступных для детей (опасность удушья).
- Во избежание запутывания и удушья храните кабель в местах, недоступных для детей младшего возраста.
- Не используйте дополнительные детали, не рекомендованные производителем.
- Прибор должен подключаться только к сетевому напряжению, указанному на заводской табличке.
- Не погружайте прибор в воду и не используйте его во влажных помещениях. Не допускайте попадания жидкостей внутрь прибора.
- Берегите прибор от сильных ударов.
- Не прикасайтесь к кабелю мокрыми руками — опасность поражения электрическим током.
- Не вытаскивайте вилку из розетки, держась за сетевую кабель.
- Не зажимайте и не перегибайте кабель, не давайте ему соприкасаться с острыми краями или свисать, защищайте его от воздействия высокой температуры.
- Рекомендуется полностью разматывать питающий кабель для предотвращения перегрева.
- Если провод сетевого питания прибора поврежден, он подлежит замене производителем, сервисной службой или другим компетентным специалистом во избежание опасности.
- При вскрытии прибора существует опасность удара электрическим током. Прибор гарантированно отсоединен от сети электроснабжения только в том случае, если вилка вынута из розетки.
- Если прибор упал, подвергся сильному воздействию влаги или получил иные повреждения, его дальнейшее использование запрещено. При наличии сомнений обратитесь в сервисную службу или к торговому представителю.
- Эксплуатация парового ингалятора разрешена только с предназначенными для него принадлежностями.

## **Внимание**

- Сбои в подаче электроэнергии, неожиданно возникшие неисправности и другие неблагоприятные условия могут привести к выходу прибора из строя. В этом случае рекомендован запасной прибор.
- Запрещено использовать прибор с удлинителем.
- Прибор и питающий кабель нельзя хранить вблизи источников тепла.
- Не пользуйтесь прибором в помещениях, в которых перед этим распылялись аэрозоли. Такие помещения необходимо проветривать перед проведением терапии.
- Запрещено размещать какие-либо предметы в вентиляционном отверстии.
- Запрещено закрывать вентиляционное отверстие.
- Запрещено использовать прибор с пустой емкостью для масел.
- Запрещено использовать прибор с пустой емкостью для нагрева воды.
- Из гигиенических соображений каждый пользователь должен иметь свои индивидуальные принадлежности.
- После каждого использования выключайте прибор из розетки.
- Храните прибор в местах, защищенных от атмосферных воздействий. Необходимо обеспечить соответствующие условия окружающей среды для хранения прибора.

## **ПРЕДОХРАНИТЕЛЬ**

- Прибор имеет предохранитель. Его замена должна производиться только квалифицированным персоналом со специальным допуском.
- Кроме того, прибор имеет термopредохранитель, который отключает подачу пара при перегреве. При перегреве лампочка на кнопке ВКЛ./ВЫКЛ. погаснет автоматически. В этом случае выполните следующие действия.
  1. Сначала выключите прибор.
  2. Затем извлеките вилку сетевого кабеля из розетки.
  3. Подождите не менее 30 минут и дайте прибору полностью остыть.
  4. Снова включите прибор и проверьте, работает ли он без нареканий. Если прибор полностью исправен, его можно снова использовать. В противном случае обратитесь в сервисную службу или к официальному дистрибьютору.

## **Общие указания**

### **Внимание**

- Используйте прибор исключительно:
  - для людей;
  - в целях, для которых он был разработан, и только тем способом, который указан в данной инструкции по применению.
- **Любое применение не по назначению может быть опасным!**
- При чрезвычайных ситуациях прежде всего необходимо оказать первую помощь пострадавшему.
- Используйте только дистиллированную воду и эфирные масла. Применение других жидкостей при определенных условиях может привести к повреждению парового ингалятора.
- Прибор не предназначен для использования на производстве или в клинических условиях. Его применение разрешено исключительно в домашних условиях!

## Перед вводом в эксплуатацию

### Внимание

- Перед использованием прибора следует удалить все упаковочные материалы.
- Не допускайте загрязнения прибора, защищайте его от пыли и влаги. Во время использования ни в коем случае не накрывайте прибор.
- Не используйте прибор в сильно запыленных помещениях.
- В случае обнаружения дефектов или неполадок в работе немедленно отключите прибор.
- Производитель не несет ответственности за ущерб, вызванный неквалифицированным или ненадлежащим использованием прибора.

## Ремонт прибора

### Указание

- Ни в коем случае не открывайте прибор и не ремонтируйте его самостоятельно: безупречная работа в этом случае не гарантируется. Несоблюдение этого требования ведет к потере гарантии.
- Прибор не требует технического обслуживания.
- Если прибор нуждается в ремонте, обратитесь в сервисную службу или к официальному дистрибьютору.

## 4. Описание прибора и принадлежностей

### Перечень компонентов парового ингалятора



## 5. Обслуживание парового ингалятора

### Указание

Следуйте указаниям главы «Очистка и дезинфекция» перед началом эксплуатации прибора, а также после длительного перерыва в использовании.

1. Извлеките прибор из упаковки. Проследите за тем, чтобы рядом с местом установки находилась розетка.

2. Установите прибор на ровную и прочную поверхность и снимите колпак, нажав на кнопку над емкостью для масел/емкостью для использованной жидкости.



3. Удалите наклейку с предупреждением об опасности с крышки. Открутите крышку против часовой стрелки. Обращайте внимание на маркировку на крышке. Снимите крышку.



4. Залейте приibl. 25 мл воды в емкость для нагрева (не превышая при этом отметку MAX). Наливайте в емкость для нагрева воды только воду — другие жидкости запрещены!



5. Снова наденьте крышку и плотно закрутите ее по часовой стрелке. Обращайте внимание на маркировку на крышке.

6. Вновь установите сверху колпак.

7. Выньте емкость для масел/емкость для использованной жидкости. Залейте в емкость жидкость, предназначенную для распыления (например, раствор поваренной соли). Не превышайте при этом отметку MAX (60 мл).

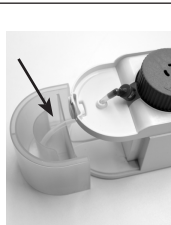

8. Затем правильно установите емкость для масел/емкость для использованной жидкости обратно в прибор. Следите, чтобы всасывающий шланг касался дна емкости для масел.



9. Для получения более мелких паровых частиц переключите регулятор пара вниз, для более крупных — вверх.



10. Убедитесь в том, что кнопка ВКЛ./ВЫКЛ. находится в положении ВЫКЛ. Располагайте сетевую кабель таким образом, чтобы об него никто не мог споткнуться. Вставьте вилку сетевого кабеля в соответствующую розетку. Подключайте прибор только к сетевому напряжению, указанному на заводской табличке.

11. Приведите кнопку ВКЛ./ВЫКЛ. в положение ВКЛ.

12. Примерно через 2 минуты прибор начнет выделять пар. Во время ингаляции рекомендуется спокойно сидеть у стола на стуле с прямой спинкой (не в кресле) во избежание сдавливания дыхательных путей и снижения эффективности лечения. Сделайте глубокий вдох. Следите за тем, чтобы пар из маски не попадал в глаза. Для этого рекомендуется закрывать глаза при эксплуатации прибора. Когда подача пара станет менее интенсивной (макс. продолжительность процедуры ок. 10 минут), приведите кнопку ВКЛ./ВЫКЛ. в положение ВЫКЛ.

13. После каждого применения извлекайте вилку сетевого кабеля из розетки. Дайте прибору остыть (прибл. 10 минут).

14. Очищайте прибор и принадлежности после каждого применения, как указано в главе «Очистка и дезинфекция».

## 6. Очистка и дезинфекция

### Предостережение

Соблюдайте описанные ниже правила гигиены во избежание рисков для здоровья. Перед каждой очисткой убедитесь, что прибор выключен, отсоединен от сети и остыл.

### Необходимо проводить очистку прибора после каждого использования

1. Убедитесь в том, что прибор остыл (прибл. 10 минут), кнопка ВКЛ./ВЫКЛ. находится в положении ВЫКЛ., а прибор отключен от питания.
2. Снимите верхний колпак прибора, нажав на кнопку над емкостью для масел/емкостью для использованной жидкости.
3. Открутите крышку против часовой стрелки. Обращайте внимание на маркировку на крышке. Снимите крышку. Вылейте оставшуюся воду из емкости для нагревания. Затем промокните ее сухим полотенцем или оставьте до полного высыхания естественным способом. При на-

личии остаточной влажности повышается риск размножения бактерий.



4. Выньте емкость для масел/емкость для использованной жидкости.

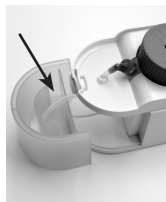

5. Вымойте емкость для масел/емкость для использованной жидкости, колпак, крышку, удлинительную трубку и маску теплой водой с мягким моющим средством. Тщательно промойте все компоненты прибора и дайте им высохнуть. При наличии остаточной влажности повышается риск размножения бактерий.
6. После высыхания прибор можно собрать.
7. Храните прибор в прохладном сухом помещении.

### Очистка основного прибора

- Не погружайте прибор в воду.
- Протрите прибор мягкой, слегка влажной тканью. Используйте при этом мягкое чистящее средство. Затем вытрите прибор насухо мягкой безворсовой тканью. Не используйте химические очистители или абразивные чистящие средства.

### Указание

Любой другой способ очистки или использование других очищающих средств могут привести к по-

вреждению прибора. Несоблюдение этого требования ведет к потере гарантии.

## Очистка распылительной форсунки

### Указание

Распылительная форсунка, подающая пар в удлинительную трубку, может забиваться. Если прибор выделяет меньше пара, чем обычно, или вообще его не выделяет, необходимо провести очистку распылительной форсунки.

1. Снимите верхний колпак.
2. Открутите распылительную форсунку по часовой стрелке. Снимите ее.
3. Введите тонкий предмет (например, иглу) в распылительную форсунку для прочистки воздушного канала.

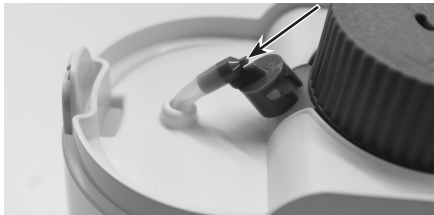

4. Для закрепления форсунки совместите фиксаторы с соответствующими выемками на форсунке. Выкрутите распылительную форсунку против часовой стрелки до щелчка.

## Дезинфекция

Вы можете продезинфицировать маску в кипящей воде.

- Отсоедините маску от удлинительной трубки.
- Поместите маску на 5 минут в кипящую воду.
- Тщательно протрите маску мягкой тканью.
- Присоедините сухую маску к удлинительной трубке.

## Хранение

- Нельзя хранить прибор во влажных помещениях (например, в ванной комнате) и перевозить его вместе с влажными предметами.
- Храните и перевозите прибор в месте, защищенном от длительного воздействия прямых солнечных лучей.
- Храните прибор в сухом месте, лучше всего в упаковке.

## 7. Утилизация

В целях защиты окружающей среды прибор следует утилизировать отдельно от бытового мусора.

Прибор следует утилизировать согласно директиве ЕС об отходах электрического и электронного оборудования — **WEEE** (Waste Electrical and Electronic Equipment).



При возникновении вопросов обращайтесь в коммунальную организацию, занимающуюся утилизацией.

## 8. Решение проблем

Проблемы/вопросы	Возможная причина/устранение
Кнопка ВКЛ./ВЫКЛ. включена, но прибор не работает.	1. Проверьте подключение к розетке, а также убедитесь, что вилка вставлена правильно.
	2. Прибор оснащен термopредохранителем. После отключения необходимо извлечь сетевой штекер и выдержать время ожидания (см. «Предохранитель» в главе 3, «Предостережения и указания по технике безопасности»).



Проблемы/ вопросы	Возможная причина/ устранение
Включенный прибор производит мало пара либо совсем не производит.	1. Проверьте, есть ли вода в соответствующей емкости для нагрева.
	2. Проверьте, есть ли жидкость в соответствующей емкости для масел.
	3. Убедитесь в том, что всасывающий шланг и другие части прибора закреплены надлежащим образом.
	4. Проверьте, не забита ли распылительная форсунка. При необходимости проведите очистку распылительной форсунки (см. «Очистка распылительной форсунки» в главе «Очистка и дезинфекция»).
Нужна ли каждому пользователю индивидуальная маска?	Это обязательно по гигиеническим соображениям.

## 9. Технические данные

Модель	SI 40
Размеры (Ш x В x Г)	265 x 260 x 96 мм
Вес	620 г
Вместимость емкости для нагрева воды	Макс. 25 мл
Объем наполнения емкости для масел	Макс. 60 мл
Подключение к сети	220–240 В ~; 50–60 Гц
Температура пара	Прибл. 43 °С

Время нагрева жидкости	Прибл. 2 минуты
Макс. время работы	Прибл. 10 минут
Условия эксплуатации	Температура: от +10 до +40 °С Относительная влажность воздуха: от 10 до 95 % Атмосферное давление: от 700 до 1060 гПа
Условия хранения и транспортировки	Температура: от 0 до +60 °С Относительная влажность воздуха: от 10 до 95 % Атмосферное давление: от 500 до 1060 гПа

Возможны технические изменения.  
Для получения подробных сведений (например, о соответствии директивам ЕС) обращайтесь в сервисный центр по указанному адресу.

## 10. Запасные части и детали, подверженные быстрому износу

Наименование	Материал	Кодовый номер
Маска	ПВХ	601.34

## 11. Гарантия / сервисное обслуживание

Более подробная информация по гарантии/сервису находится в гарантийном/сервисном талоне, который входит в комплект поставки.

## Spis treści

1. Informacje o urządzeniu .....	58
2. Objaśnienie symboli .....	58
3. Ostrzeżenia i wskazówki dotyczące bezpieczeństwa .....	59
4. Opis urządzenia i akcesoriów .....	61
5. Obsługa nebulizatora parowego .....	61
6. Czyszczenie i dezynfekcja .....	62
7. Utylizacja .....	64
8. Rozwiązywanie problemów .....	64
9. Dane techniczne .....	64
10. Części zamienne i części ulegające zużyciu .....	65
11. Gwarancja/serwis .....	65

## Zawartość opakowania

- Nebulizator parowy
- Maska
- Instrukcja obsługi

## 1. Informacje o urządzeniu

### Szanowni Państwo!

Cieszymy się, że zdecydowali się Państwo na zakup naszego produktu. Firma Beurer oferuje dokładnie przetestowane, wysokiej jakości produkty przeznaczone do pomiaru wagi, ciśnienia krwi, temperatury ciała i tętna, a także przyrządy do łagodnej terapii, masażu, ogrzewania oraz poprawy jakości powietrza.

Należy dokładnie przeczytać niniejszą instrukcję obsługi, zachować ją i przechowywać w miejscu dostępnym dla innych użytkowników oraz przestrzegać podanych w niej wskazówek.

Z poważaniem  
Zespół Beurer

### Użytkowanie zgodne z przeznaczeniem

To urządzenie służy specjalnie do wytwarzania pary wodnej w celu nawilżenia powietrza. Możliwe jest stosowanie dodatków takich jak olejki eteryczne.









Urządzenie jest gotowe do ponownego użytku po odpowiednim przygotowaniu. Przygotowanie obejmu-

je wymianę maski, a także dezynfekcję powierzchni urządzenia za pomocą dostępnego w handlu środka do dezynfekcji. Należy pamiętać, że maskę należy zawsze wymieniać, jeśli urządzenie jest używane przez kilka osób.

Zaleca się wymianę maski po roku.

## 2. Objaśnienie symboli

Stosowane są następujące symbole.

	<b>Ostrzeżenie</b>	Ostrzeżenie przed zagrożeniem obrażeniami ciała lub utratą zdrowia
	<b>Uwaga</b>	Ostrzeżenie przed niebezpieczeństwem uszkodzenia urządzenia/akcesoriów
	<b>Wskazówka</b>	Ważne informacje
		Należy przestrzegać instrukcji obsługi
		Urządzenie II klasy ochronności
		Producent
I		Wł.
O		Wył.
<b>IP21</b>		Ochrona przed ciałami obcymi o wielkości $\geq 12,5$ mm i kroplami wody spadającymi pionowo
		Niniejszy produkt spełnia wymagania obowiązujących dyrektyw europejskich i krajowych
		Opakowanie zutylizować w sposób przyjazny dla środowiska
		Oznaczenie partii towaru

### 3. Ostrzeżenia i wskazówki dotyczące bezpieczeństwa



#### Ostrzeżenie

- Przed użyciem należy się upewnić, że urządzenie i akcesoria nie wykazują żadnych widocznych uszkodzeń. W razie wątpliwości zaprzestać używania urządzenia i zwrócić się do dystrybutora lub napisać na podany adres działu obsługi klienta.
- W przypadku stwierdzenia usterek urządzenia należy zapoznać się z rozdziałem „8. Rozwiązywanie problemów”.
- Nie jest to produkt medyczny. Jeśli konieczne jest leczenie zalecone przez lekarza, należy w każdym przypadku skonsultować się z własnym lekarzem.
- Urządzenie może być obsługiwane przez dzieci od 8 roku życia oraz osoby z ograniczoną sprawnością fizyczną, ruchową i umysłową lub brakiem doświadczenia i wiedzy tylko wtedy, gdy znajdują się one pod nadzorem lub otrzymały instrukcje dotyczące bezpiecznego korzystania z urządzenia i są świadome zagrożeń wynikających z jego użytkowania.
- Dzieciom nie wolno bawić się urządzeniem.
- Podczas stosowania nebulizatora należy przestrzegać ogólnych zasad higieny.
- W przypadku nieprawidłowego działania urządzenia, złego samopoczucia lub pojawienia się bólu natychmiast przerwać stosowanie.
- Nie trzymać twarzy zbyt blisko maski, ponieważ gorąca para może spowodować oparzenia. Podczas użytkowania należy zamknąć oczy i chronić miejsca wrażliwe na wysokie temperatury.
- Nigdy nie otwierać urządzenia (nie zdejmować osłony, nie odkręcać pokrywy) podczas pracy. Poczekać, aż urządzenie ostygnie. Istnieje ryzyko oparzenia.
- Urządzenia nie należy używać w pobliżu gazów palnych ani wysokiego stężenia tlenu.
- Włączonego urządzenia nie należy nigdy pozostawiać bez nadzoru.
- Przed każdym czyszczeniem i/lub konserwacją należy wyłączyć urządzenie oraz wyjąć wtyczkę.
- Opakowanie należy przechowywać w miejscu niedostępnym dla dzieci (niebezpieczeństwo uduszenia).
- Aby uniknąć zagrożenia zaplątania lub uduszenia, kabel należy przechowywać w miejscu niedostępnym dla małych dzieci.
- Nie należy stosować akcesoriów, które nie są zalecane przez producenta.
- Urządzenie może być podłączane tylko do sieci o napięciu zgodnym z napięciem na tabliczce znamionowej.
- Urządzenia nie należy zanurzać w wodzie ani stosować w wilgotnych pomieszczeniach. W żadnym wypadku do urządzenia nie powinna dostać się ciecz.
- Urządzenie należy chronić przed silnymi wstrząsami.
- Nie należy chwycić kabla zasilającego mokrymi rękami, gdyż grozi to porażeniem.
- Wtyczki nie należy wyciągać z gniazda sieciowego, ciągnąc za przewód.
- Przewodu nie należy zaginać, ścisnąć ani prowadzić nad ostrymi przedmiotami. Przewody nie powinny luźno zwisać. Ponadto należy chronić je przed wysoką temperaturą.
- Zaleca się całkowite rozwinięcie kabla zasilającego, aby uniknąć niebezpieczeństwa przegrzania.
- W przypadku uszkodzenia kabla zasilającego jego wymianę należy zlecić, ze względów bezpieczeństwa, producentowi urządzenia, pracownikowi działu obsługi klienta lub odpowiednio wykwalifikowanemu fachowcowi.
- W trakcie otwierania urządzenia istnieje ryzyko porażenia prądem. Tylko wtedy, gdy wtyczka zostanie wyjęta z gniazda sieciowego, można być pewnym, że zasilanie zostało odłączone.
- Nie należy dalej użytkować urządzenia, jeśli uległo upadkowi, było narażone na działanie znacznej wilgoci lub jest uszkodzone. W przypadku wątpliwości należy skontaktować się z serwisem lub sprzedawcą.
- Nebulizator parowy może być używany wyłącznie z odpowiednimi akcesoriami.



#### Uwaga

- W przypadku awarii zasilania, nagłych usterek oraz innych niekorzystnych warunków może dojść do uszkodzenia urządzenia. Z tego względu zaleca się posiadanie urządzenia zastępczego.

- Nie podłączać urządzenia do przedłużacza.
- Urządzenie oraz kabel zasilający nie mogą być przechowywane w pobliżu źródeł ciepła.
- Urządzenia nie należy stosować w pomieszczeniach, w których wcześniej rozpylano spray. Przed rozpoczęciem zabiegu należy takie pomieszczenie wywietrzyć.
- Nie wkładać żadnych przedmiotów do szczeliny wentylacyjnych.
- Nie blokować szczeliny wentylacyjnej.
- Nigdy nie używać urządzenia z pustym zbiornikiem na olejki eteryczne.
- Nigdy nie używać urządzenia z pustym zbiornikiem podgrzewacza wody.
- Ze względów higienicznych konieczne jest, aby każdy użytkownik używał własnych akcesoriów.
- Po użyciu należy zawsze wyjąć wtyczkę z gniazda zasilającego.
- Urządzenie należy przechowywać w miejscu zabezpieczonym przed wpływem warunków atmosferycznych. Urządzenie należy przechowywać w zalecanych warunkach otoczenia.

## BEZPIECZNIK

- Urządzenie zawiera jeden bezpiecznik. Może go wymienić wyłącznie autoryzowany personel.
- Urządzenie jest również wyposażone w bezpiecznik termiczny, który wyłącza parownik w przypadku przegrzania. W przypadku przegrzania lampka na włączniku gaśnie automatycznie. W takim przypadku należy postępować w następujący sposób:
  1. Najpierw wyłączyć urządzenie.
  2. Następnie wyciągnąć wtyczkę z gniazda.
  3. Odczekać co najmniej 30 minut, aż urządzenie całkowicie ostygnie.
  4. Ponownie włączyć urządzenie i sprawdzić, czy działa prawidłowo. Jeśli tak jest, można ponownie używać urządzenia. W przeciwnym razie należy skontaktować się z działem obsługi klienta lub autoryzowanym sprzedawcą.

## Wskazówki ogólne

### Uwaga

- Urządzenie może być stosowane wyłącznie:
  - u ludzi,
  - w celu zgodnym z przeznaczeniem oraz w sposób opisany w niniejszej instrukcji obsługi.
- **Użycie niezgodne z przeznaczeniem może być niebezpieczne!**
- W razie nagłego wypadku najpierw należy udzielić pierwszej pomocy.
- Stosować wyłącznie wodę destylowaną i olejki eteryczne. Zastosowanie innych substancji płynnych może w określonych warunkach spowodować awarię nebulizatora.
- Urządzenie nie jest przystosowane do użytku komercyjnego czy klinicznego, lecz wyłącznie do użytku prywatnego!

## Przed uruchomieniem

### Uwaga

- Przed użyciem urządzenia należy usunąć wszelkie pozostałości opakowania.
- Chronić urządzenie przed kurzem, zabrudzeniami i wilgocią oraz nigdy nie przykrywać urządzenia podczas pracy.
- Nie należy stosować urządzenia w miejscach mocno zakurzonych.
- Natychmiast wyłączyć urządzenie, jeżeli jest ono uszkodzone lub nie działa w prawidłowy sposób.
- Producent nie ponosi odpowiedzialności za szkody wynikające z niewłaściwego użytkowania urządzenia.

## Naprawa

### Wskazówka

- W żadnym wypadku nie wolno samodzielnie otwierać ani naprawiać urządzenia, gdyż może to zaburzyć jego prawidłowe działanie. Nieprzestrzeganie powyższych zasad powoduje utratę gwarancji.
- Urządzenie nie wymaga konserwacji.
- W celu naprawy należy zwrócić się do serwisu lub autoryzowanego dystrybutora.

## 4. Opis urządzenia i akcesoriów

### Przegląd nebulizatora parowego

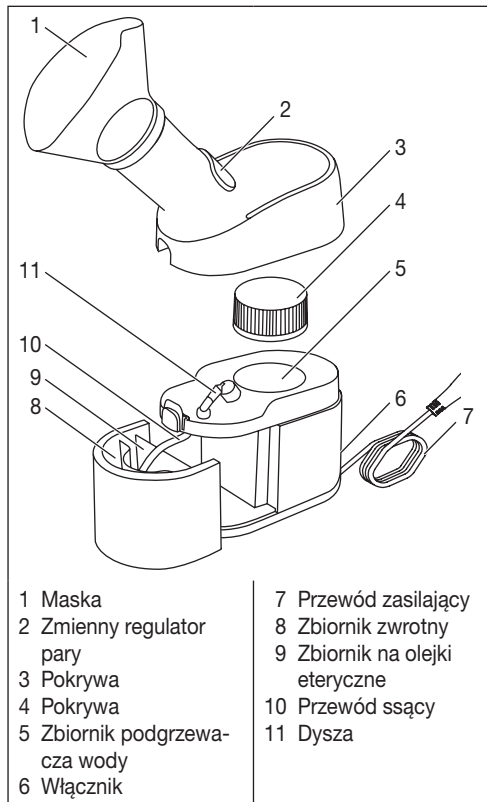

## 5. Obsługa nebulizatora parowego

### Wskazówka

Przed pierwszym użyciem urządzenia lub po dłuższym okresie przechowywania należy zastosować się do wskazówek zawartych w rozdziale „Czyszczenie i dezynfekcja”.

1. Wyjąć urządzenie z opakowania. W pobliżu miejsca stosowania powinno znajdować się gniazdo sieciowe.

2. Umieścić urządzenie na płaskiej i stabilnej powierzchni i pociągnąć osłonę do góry, naciskając przycisk nad zbiornikiem na olejki eteryczne / zbiornikiem zwrotnym.



3. Usunąć naklejkę ze wskazówką ostrzegawczą z pokrywy. Obrócić pokrywę w kierunku przeciwnym do ruchu wskazówek zegara. Przestrzegać oznaczenia na pokrywie. Zdjąć pokrywę.





4. Wlać do zbiornika podgrzewacza wody ok. 25 ml wody (nie napełniać zbiornika podgrzewacza wody powyżej znaku „MAX”). Napełniać zbiornik podgrzewacza wody wyłącznie wodą! Inne płyny są niedozwolone.

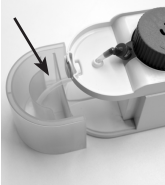

5. Założyć pokrywę i dokręcić ją zgodnie z ruchem wskazówek zegara. Przestrzegać oznaczenia na pokrywie.

6. Nałożyć osłonę od góry.

<p>7. Wyciągnąć zbiornik na olejki eteryczne / zbiornik zwrotny. Napełnić zbiornik na olejki eteryczne cieczą do rozpylenia (np. roztworem soli kuchennej). Nie napełniać zbiornika na olejki eteryczne powyżej znaku „MAX” (60 ml).</p>	
<p>8. Następnie należy umieścić zbiornik na olejki eteryczne / zbiornik zwrotny z powrotem w urządzeniu. Upewnić się, że wąż ssący dotyka dna zbiornika na olejki eteryczne.</p>	
<p>9. Przesunąć zmienny regulator pary w dół, aby uzyskać mniejsze cząstki pary lub w górę, aby uzyskać większe cząstki pary.</p>	
<p>10. Upewnić się, że włącznik znajduje się w pozycji „WYŁ.”. Kabel sieciowy należy położyć tak, aby uniemożliwić ewentualne potknięcie się o niego. Podłączyć wtyczkę sieciową do odpowiedniego gniazda wtykowego. Urządzenie można podłączyć tylko do sieci o napięciu podanym na tabliczce znamionowej.</p>	
<p>11. Ustawić włącznik w pozycji „WŁ.”.</p>	

<p>12. Urządzenie zacznie uwalniać parę po około 2 minutach. Podczas używania urządzenia należy usiąść prosto i wygodnie przy stole, ale nie w fotelu, aby nie blokować dróg oddechowych, co mogłoby zmniejszyć skuteczność. Wciągając głęboko powietrze. Upewnić się, że do oczu nie dostanie się para wodna z maski. Z tego względu zaleca się zamknąć oczy podczas stosowania. Gdy tylko moc pary spada (maksymalny czas trwania ok. 10 minut), ustawić włącznik w pozycji „WYŁ.”.</p>
<p>13. Zawsze po zakończeniu korzystania z urządzenia należy wyjąć wtyczkę z gniazdka. Pozostawić urządzenie do ostygnięcia na (ok. 10 minut).</p>
<p>14. Czyścić urządzenie i akcesoria po każdym użyciu zgodnie z instrukcją w rozdziale „Czyszczenie i konserwacja”.</p>

## 6. Czyszczenie i dezynfekcja

### ⚠ Ostrzeżenie

Należy stosować się do zasad higieny, aby uniknąć problemów zdrowotnych. Przed czyszczeniem należy wyłączyć urządzenie, wyjąć kabel z gniazdka sieciowego i poczekać na ostygnięcie.

### Czyszczenie należy wykonywać po każdym użyciu.

1. Upewnić się, że urządzenie ostygło (ok. 10 minut), włącznik ustawiony jest w pozycji „WYŁ.”, a urządzenie zostało odłączone od zasilania.
2. Pociągnąć osłonę urządzenia do góry, naciskając przycisk nad zbiornikiem na olejki eteryczne / zbiornikiem zwrotnym.
3. Obrócić pokrywę w kierunku przeciwnym do ruchu wskazówek zegara. Przestrzegać oznaczenia na pokrywie. Zdjąć pokrywę. Wylać pozostałą wodę ze zbiornika podgrzewacza wody. Następnie osuszyć go czystym ręcznikiem lub pozostawić do całkowitego wyschnięcia na powietrzu. Pozostający płyn lub wilgoć mogą stwarzać zwiększone ryzyko rozwoju zarazków.



4. Wyciągnąć zbiornik na olejki eteryczne / zbiornik zwrotny.

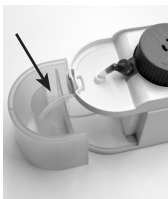

5. Umyć ciepłą wodą i łagodnym środkiem czyszczącym zbiornik na olejki eteryczne / zbiornik zwrotny, osłonę, pokrywę, rurkę przedłużającą i maskę. Oplukać dokładnie te części i pozostawić do całkowitego wyschnięcia. Pozostający płyn lub wilgoć mogą stwarzać zwiększone ryzyko rozwoju zarazków.
6. Po całkowitym wysuszeniu można ponownie złożyć urządzenie.
7. Urządzenie należy przechowywać w chłodnym i suchym miejscu.

### Czyszczenie głównego urządzenia

- Urządzenia nigdy nie zanurzać w wodzie.
- Umyć główne urządzenie miękką, lekko nawilżoną szmatką i łagodnym środkiem czyszczącym. Następnie wytrzeć do sucha miękką, niestrzępiącą się ściereczką. Nie należy stosować środków chemicznych ani szorujących.

### **i** Wskazówka

Każdy inny rodzaj czyszczenia lub inny środek czyszczący może spowodować uszkodzenie urządzenia.

Nieprzestrzeganie powyższych zasad powoduje utratę gwarancji.

### Czyszczenie dyszy

#### **i** Wskazówka

Czasami może dojść do zatkania dyszy przewodzącej parę do rurki przedłużającej. Jeśli urządzenie zaczyna produkować znacznie mniejszą ilość pary lub w ogóle nie wytwarza pary, należy oczyścić dyszę.

1. Zdjąć osłonę do góry.
2. Obrócić dyszę w zgodnie z ruchem wskazówek zegara. Pociągnąć dyszę do góry.
3. Włożyć cienki przedmiot (np. igłę) do dyszy w celu oczyszczenia kanału powietrznego.

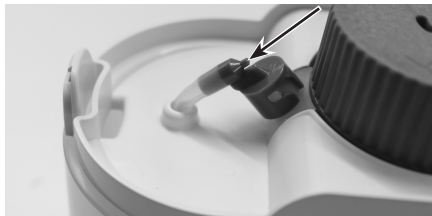

4. W celu ponownego zamocowania dyszy należy ustawić uchwyty dyszy we wgłębieniach na głowicy dyszy. Obracać dyszę w kierunku przeciwnym do ruchu wskazówek zegara, aż uchwyty dyszy zatrzasną się na miejscu.

### Dezynfekcja

Maskę można dezynfekować przez gotowanie.

- Zdjąć maskę z rurki przedłużającej.
- Umieścić maskę we wrzącej wodzie na 5 minut.
- Dokładnie wysuszyć maskę za pomocą miękkiej szmatki.
- Po całkowitym osuszeniu nałożyć ponownie maskę na rurkę przedłużającą.

### Przechowywanie

- Urządzenia nie należy przechowywać w wilgotnych pomieszczeniach (np. w łazience) ani transportować z wilgotnymi przedmiotami.

- W trakcie transportu i przechowywania chronić przed bezpośrednim wpływem promieni słonecznych.
- Urządzenie należy przechowywać w suchym miejscu, najlepiej w opakowaniu.

## 7. Utylizacja

Aby chronić środowisko naturalne, nie należy utylizować urządzenia wraz z innymi odpadami domowymi. Urządzenie należy zutylizować zgodnie z dyrektywą WE o zużytych urządzeniach elektrycznych i elektronicznych – **WEEE** (Waste Electrical and Electronic Equipment).



W razie pytań należy zwrócić się do lokalnego urzędu odpowiedzialnego za utylizację odpadów.

Problem/pytanie	Możliwa przyczyna/środek zaradczy
Włączone urządzenie nie wytwarza lub wytwarza bardzo mało pary.	4. Sprawdzić, czy dysza nie jest zablokowana. W razie potrzeby oczyścić dyszę (patrz „Czyszczenie dyszy” w rozdziale „Czyszczenie i dezynfekcja”).
Czy każdy użytkownik potrzebuje własnej maski?	Z punktu widzenia higieny jest to konieczne.

## 8. Rozwiązywanie problemów

Problem/pytanie	Możliwa przyczyna/środek zaradczy
Włącznik jest włączony, ale urządzenie nie działa.	1. Sprawdzić podłączenie zasilania do gniazdka i czy wtyczka sieciowa jest prawidłowo włożona.
	2. Urządzenie jest wyposażone w bezpiecznik termiczny. Po wyłączeniu należy wyjąć wtyczkę i zachować odpowiedni czas oczekiwania (patrz „bezpiecznik” w rozdziale 3 „Ostrzeżenia i wskazówki dotyczące bezpieczeństwa”).
Włączone urządzenie nie wytwarza lub wytwarza bardzo mało pary.	1. Sprawdzić, czy w zbiorniku podgrzewacza wody znajduje się woda.
	2. Sprawdzić, czy w zbiorniku na olejki eteryczne znajduje się ciecz.
	3. Upewnić się, że przewód ssący i inne elementy są prawidłowo zamocowane.

## 9. Dane techniczne

Model	SI 40
Wymiary (szer. × wys. × gł.)	265 x 260 x 96 mm
Masa	620 g
Całkowita pojemność wewnętrznej podgrzewacza wody	maks. 25 ml
Pojemność zbiornika na olejki eteryczne	maks. 60 ml
Zasilanie sieciowe	220–240 V-; 50–60 Hz
Temperatura pary	ok. 43°C
Czas wrzenia	
Wody	ok. 2 minut
Maks. czas pracy	ok. 10 minut
Warunki eksploatacji	Temperatura: od +10°C do +40°C Względna wilgotność powietrza: od 10% do 95% Ciśnienie otoczenia: od 700 hPa do 1060 hPa
Warunki przechowywania i transportu	Temperatura: od 0°C do +60°C Względna wilgotność powietrza: od 10% do 95% Ciśnienie otoczenia: od 500 hPa do 1060 hPa



Zastrzega się prawo do zmian technicznych.  
Aby uzyskać szczegółowe dane, np. certyfikat zgodności CE, należy skontaktować się z punktem serwisowym pod podanym adresem.

## 10. Części zamienne i części ulegające zużyciu

Nazwa	Materiał	Numer REF
Maska	PVC	601.34

## 11. Gwarancja/serwis

Firma Beurer GmbH, Söflinger Straße 218, D-89077 Ulm (zwana dalej „Beurer”) udziela gwarancji na ten produkt na następujących warunkach i w poniżej opisanym zakresie.

**Poniższe warunki gwarancji nie naruszają ustawowych zobowiązań gwarancyjnych sprzedającego wynikających z umowy kupna zawartej z kupującym.**

**Gwarancja obowiązuje również w sposób nienaruszający bezwzględnie obowiązujących przepisów dot. odpowiedzialności.**

Firma Beurer gwarantuje bezawaryjne działanie oraz kompletność niniejszego produktu.

Obowiązujący na całym świecie okres gwarancji obejmuje 3 lata/lat, licząc od zakupu nowego, nieużywanego produktu przez kupującego.

Niniejsza gwarancja dotyczy tylko produktów nabytych przez kupującego jako konsumenta wyłącznie w celach prywatnych w ramach użytku domowego.  
Obowiązuje niemieckie prawo.

Jeśli w okresie obowiązywania gwarancji produkt zostanie uznany za niekompletny lub wadliwy w działaniu zgodnie z poniższymi postanowieniami, firma Beurer bezpłatnie wymieni go lub naprawi zgodnie z niniejszymi warunkami gwarancji.

**Jeśli kupujący chce zgłosić reklamację gwarancyjną, najpierw kontaktuje się z lokalnym dealerem: patrz załączona lista „Service International” z adresami serwisowymi.**

Następnie kupujący otrzymuje dalsze informacje dot. rozpatrywania reklamacji gwarancyjnej, np. gdzie wysłać produkt i jakie dokumenty są wymagane.

Roszczenie z tytułu gwarancji będzie rozpatrywane tylko wtedy, gdy kupujący może przedłożyć

- kopię faktury/paragon zakupu oraz
- oryginalny produkt

firmie Beurer lub autoryzowanemu partnerowi firmy Beurer.

Niniejsza gwarancja wyraźnie nie obejmuje:

- zużycia wynikającego z normalnego użytkowania lub zużywania się produktu;
- dostarczanych z tym produktem akcesoriów, które używają się lub ulegają zużyciu podczas prawidłowego użytkowania (np. baterii, akumulatorów, mankietów, uszczelek, elektrod, źródeł światła, nakładek i akcesoriów inhalatora);
- produktów, które były używane, czyszczone, przechowywane lub konserwowane w niewłaściwy sposób i/lub niezgodnie z treścią instrukcji obsługi, a także produktów, które zostały otwarte, naprawione lub zmodyfikowane przez kupującego lub centrum serwisowe nieautoryzowane przez firmę Beurer;
- uszkodzeń powstałych podczas transportu między producentem a klientem lub między centrum serwisowym a klientem;
- produktów, które zostały zakupione jako artykuły grupy B („B-Ware”) lub jako artykuły używane;
- szkód następczych, które wynikają z wady tego produktu (w tym przypadku mogą jednak istnieć roszczenia z tytułu odpowiedzialności za produkt lub wynikające z innych bezwzględnie obowiązujących przepisów prawa dot. odpowiedzialności).

Naprawy lub całkowita wymiana w żadnym wypadku nie przedłużają okresu gwarancji.





