

beurer

HT 55



DE	Lockenstyler Gebrauchsanweisung	2	IT	Arricciacapelli Istruzioni per l'uso	54
EN	Curl styler Instructions for use	15	TR	Bukle maşası Kullanım kılavuzu	67
FR	Fer à friser Mode d'emploi	28	RU	Прибор для завивки волос Инструкция по применению .	79
ES	Rizador Instrucciones de uso	41	PL	Lokówka Instrukcja obsługi	91





Lesen Sie diese Gebrauchsanweisung sorgfältig durch, bewahren Sie sie für den späteren Gebrauch auf, machen Sie sie anderen Benutzern zugänglich und beachten Sie die Hinweise.

WARNUNG

- Das Gerät ist nur für den Einsatz im häuslichen/privaten Umfeld bestimmt, nicht im gewerblichen Bereich.
- Dieses Gerät kann von Kindern ab 8 Jahren und darüber sowie von Personen mit verringerten physischen sensorischen oder mentalen Fähigkeiten oder Mangel an Erfahrung und Wissen benutzt werden, wenn sie beaufsichtigt oder bezüglich des sicheren Gebrauchs des Gerätes unterwiesen wurden und die daraus resultierenden Gefahren verstehen.
- Kinder dürfen nicht mit dem Gerät spielen.
- Reinigung und Benutzer-Wartung dürfen nicht von Kindern ohne Beaufsichtigung durchgeführt werden.
- Wenn die Netzanschlussleitung dieses Gerätes beschädigt wird, muss sie entsorgt werden.
- Wenn das Gerät in einem Badezimmer verwendet wird, ist nach Gebrauch der Netzstecker zu ziehen, da die Nähe von Wasser eine Gefahr darstellt, auch wenn das Gerät ausgeschaltet ist.
- Benutzen Sie das Gerät niemals in der Nähe von Badewannen, Waschbecken, Duschen oder anderen Gefäßen die Wasser oder andere Flüssigkeiten beinhalten - Gefahr eines Stromschlags!

- Als zusätzlichen Schutz wird die Installation einer Fehlerstrom-Schutzeinrichtung RCD mit einem Bemessungsauslösestrom von nicht mehr als 30 mA im Stromkreis des Badezimmers empfohlen. Informationen dazu erhalten Sie bei Ihrem örtlichen Elektro-Fachbetrieb.
- Sie dürfen das Gerät keinesfalls öffnen oder reparieren, da sonst eine einwandfreie Funktion nicht mehr gewährleistet ist. Bei Nichtbeachtung erlischt die Garantie.

Sehr geehrte Kundin, sehr geehrter Kunde,

wir freuen uns, dass Sie sich für ein Produkt unseres Sortimentes entschieden haben. Unser Name steht für hochwertige und eingehend geprüfte Qualitätsprodukte aus den Bereichen Wärme, Gewicht, Blutdruck, Körpertemperatur, Puls, Sanfte Therapie, Massage, Beauty, Luft und Baby.

Mit freundlicher Empfehlung
Ihr Beurer-Team

Zum Kennenlernen

Mit dem Lockenstyler können Sie Locken bzw. Wellen formen. Durch seine einfache Handhabung gelingen Ihnen mühelos bezaubernde Styles, egal ob lässige Beach Waves oder glamouröse Red-Carpet-Looks.

Das 360° Drehgelenk am Netzkabel ermöglicht eine flexible Handhabung.

Die Keramik-Beschichtung der Heizstäbe sorgt für eine gleichmäßige Wärmeverteilung und eine glatte Oberflächenstruktur. Dadurch ermöglicht der Lockenstyler ein schonendes Styling Ihrer Haare.

Der Lockenstyler ist nur für den in dieser Gebrauchsanweisung beschriebenen Zweck vorgesehen.

Der Hersteller kann nicht für Schäden haftbar gemacht werden, die durch unsachgemäßen oder leichtsinnigen Gebrauch entstehen.

Inhaltsverzeichnis

1. Lieferumfang	4	7. Lockenstyles.....	11
2. Zeichenerklärung.....	4	7.1 Klassische Locken	11
3. Bestimmungsgemäßer Gebrauch.....	5	7.2 Weiche Locken	11
4. Warn- und Sicherheitshinweise.....	5	7.3 Voluminöse Locken	12
5. Gerätebeschreibung	7	7.4 Gewellte Locken	12
6. Inbetriebnahme	7	8. Pflege und Aufbewahrung	12
6.1 Anwendung starten	8	9. Technische Daten	13
6.2 Nach der Anwendung.....	10	10. Entsorgung	13
		11. Garantie / Service.....	13





1. Lieferumfang





Überprüfen Sie den Lieferumfang auf äußere Unversehrtheit der Kartonverpackung und auf die Vollständigkeit des Inhalts. Vor dem Gebrauch ist sicherzustellen, dass das Gerät und Zubehör keine sichtbaren Schäden aufweisen und jegliches Verpackungsmaterial entfernt wird. Benutzen Sie es im Zweifelsfall nicht und wenden Sie sich an Ihren Händler oder an die angegebene Kundendienstadresse.

- 1 x Lockenstyler
- 1x Diese Gebrauchsanweisung

2. Zeichenerklärung

Folgende Symbole werden in der Gebrauchsanweisung bzw. auf dem Gerät verwendet.

 Gefahr	Das Gerät darf nicht in der Nähe von Wasser oder im Wasser (z. B. Waschbecken, Dusche, Badewanne) verwendet werden – Gefahr eines Stromschlags!
 Warnung	Warnhinweis auf Verletzungsgefahren oder Gefahren für Ihre Gesundheit.
 Achtung	Sicherheitshinweis auf mögliche Schäden am Gerät/Zubehör.
 Hinweis	Hinweis auf wichtige Informationen.
	Gebrauchsanweisung beachten

	Hersteller
	Schutzklasse II
	CE-Kennzeichnung Dieses Produkt erfüllt die Anforderungen der geltenden europäischen und nationalen Richtlinien.
	Entsorgung gemäß Elektro- und Elektronik-Altgeräte EG-Richtlinie WEEE (Waste Electrical and Electronic Equipment)
	Verpackung umweltgerecht entsorgen.

3. Bestimmungsgemäßer Gebrauch

Der Lockenstyler darf ausschließlich zum Formen und Stylen in Eigenanwendung für den Privatgebrauch verwendet werden! Verwenden Sie den Lockenstyler nicht an Kunsthaaren. Verwenden Sie den Lockenstyler nicht an Tieren.



Warnung

Verwenden Sie das Gerät ausschließlich:

- zur äußerlichen Anwendung.
- für den Zweck, für den es entwickelt wurde und auf die in dieser Gebrauchsanweisung angegebene Art und Weise.

Jeder unsachgemäße Gebrauch kann gefährlich sein!

4. Warn- und Sicherheitshinweise



Gefahr

Um gesundheitlichen Schäden vorzubeugen wird in folgenden Fällen vor dem Gebrauch des Gerätes dringend abgeraten:

- Tauchen Sie das Gerät niemals in Wasser oder eine andere Flüssigkeit!
Stromschlaggefahr!
- Sollte das Gerät trotz aller Vorsichtsmaßnahmen in das Wasser fallen, dann ziehen Sie sofort den Netzstecker aus der Steckdose! Greifen Sie nicht in das Wasser!
Stromschlaggefahr!
- Lassen Sie das Gerät vor erneutem Gebrauch von einer autorisierten Fachwerkstatt überprüfen! Lebensgefahr durch Stromschlag!
- Wenn das Gerät heruntergefallen ist oder anderweitige Schäden davongetragen hat, darf es nicht mehr benutzt werden. Stromschlag- und Verletzungsgefahr!

- Bei einer sichtbaren Beschädigung des Geräts, des Netzkabels/-steckers [10] oder des Zubehörs. Benutzen Sie es im Zweifelsfall nicht und wenden Sie sich an Ihren Händler oder an die angegebene Kundendienstadresse. Stromschlaggefahr!
- Halten Sie Kinder von Verpackungsmaterialien fern - Erstickungsgefahr!
- Verwenden Sie keine Verlängerungskabel im Badezimmer, damit im Notfall der Netzstecker schnell zu erreichen ist.



Warnung

Um gesundheitlichen Schäden vorzubeugen, folgende Punkte beachten:

- Achten Sie darauf, dass sich in der Nähe des Gerätes keine leicht entzündlichen Flüssigkeiten befinden. Brandgefahr!
- Legen Sie das Gerät nur auf einer nicht brennbaren Unterlage ab. Brandgefahr!
- Das Gerät darf nicht abgedeckt werden – Brandgefahr!
- Verwenden Sie das Gerät nicht an Kunsthaaren – Brandgefahr!



Hinweise

- Vor Gebrauch des Gerätes ist jegliches Verpackungsmaterial zu entfernen.
- Schließen Sie das Gerät nur an eine Steckdose mit der auf dem Typenschild angegebenen Spannung an.
- Netzkabel [10] nur am Netzstecker aus der Steckdose ziehen.
- Benutzen Sie keine Zusatzteile, die nicht vom Hersteller empfohlen bzw. als Zubehör angeboten werden.
- Sie dürfen das Gerät keinesfalls öffnen oder reparieren, da sonst eine einwandfreie Funktion nicht mehr gewährleistet ist. Bei Nichtbeachten erlischt die Garantie.
- Lassen Sie das Gerät im Falle einer Störung oder Beschädigung durch eine qualifizierte Fachwerkstatt reparieren.
- Das Gerät während des Gebrauchs nie unbeaufsichtigt lassen.
- Benutzen Sie das Gerät nicht im Freien.
- Wenn Sie das Gerät an Dritte weitergeben, müssen Sie diese Gebrauchsanweisung mitgeben.

5. Gerätebeschreibung

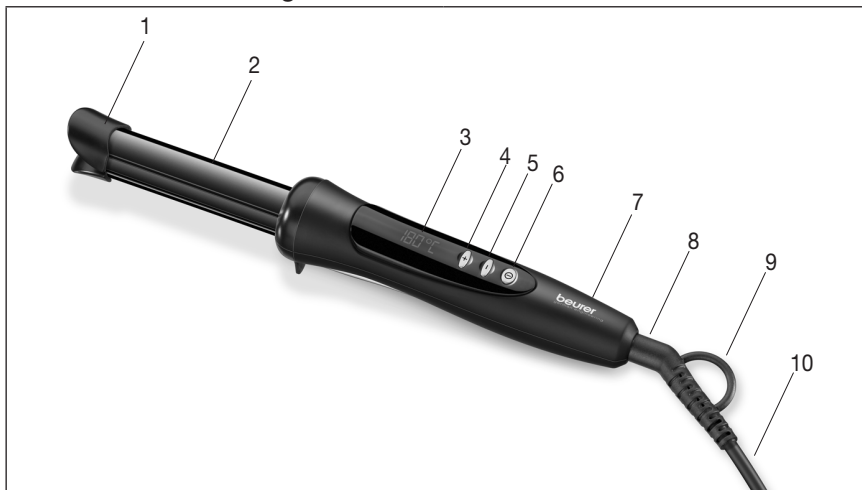

1. Cool Touch Spitze	6. EIN/AUS-Taste ①
2. Heizstäbe	7. Griff
3. LCD-Temperaturanzeige	8. Drehgelenk
4. Taste zum Erhöhen der Temperatur (+)	9. Aufhängeöse
5. Taste zum Verringern der Temperatur (-)	10. Netzkabel

6. Inbetriebnahme



Warnung

Um gesundheitlichen Schäden vorzubeugen, folgende Punkte vor der Anwendung beachten:

- Stellen Sie sich auf einen trockenen, elektrisch nicht leitfähigen Untergrund. Stromschlaggefahr!
- Stellen Sie sicher, dass Ihre Hände trocken sind! Stromschlaggefahr!
- Ihre Haare müssen trocken sein! Stromschlaggefahr!
- Die Heizstäbe [2] des Lockenstylers können sehr heiß werden. Fassen Sie den Lockenstyler im heißen Zustand nur am Griff [7] oder der Cool-Touch-Spitze an - Verbrennungs- und Brandgefahr!
- Berühren Sie die Heizstäbe [2] nicht. Verbrennungsgefahr!
- Klemmen Sie keine Gegenstände zwischen die Heizstäbe [2].

- Schalten Sie das Gerät sofort aus, wenn es defekt ist oder Betriebsstörungen vorliegen und ziehen Sie den Netzstecker aus der Steckdose



Achtung

- Entwirren Sie das Netzkabel [10], wenn es verdreht ist.
- Ziehen, verdrehen und knicken Sie das Netzkabel [10] nicht bzw. ziehen oder legen Sie es nicht über/auf scharfe, spitze Gegenstände oder heiße Oberflächen.
- Klemmen Sie das Netzkabel [10] nicht in z.B. Schubladen, Türen oder zwischen den Heizstäbe [2] ein. Beschädigte oder verwickelte Netzkabel [10] erhöhen das Risiko eines elektrischen Schlages!

6.1 Anwendung starten

1. Trocknen Sie Ihr Haar vollständig, bevor Sie den Lockenstyler verwenden.

2. Vergewissern Sie sich, dass Ihr Haar sauber und frei von Stylingprodukten ist. Ausgenommen sind hiervon Produkte, die das Haar vor Hitze schützen.

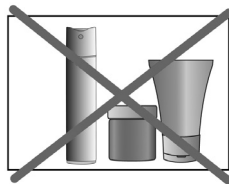

3. Kämmen Sie Ihr Haar, um es zu entwirren.



4. Stecken Sie den Netzstecker in eine geeignete Steckdose, in der LCD-Temperaturanzeige [3] erscheint „OFF“. Um den Lockenstyler einzuschalten, drücken Sie die EIN-/AUS-Taste [6]. In der LCD-Temperaturanzeige [3] erscheint die aktuell eingestellte Temperatur. Die Aufheizphase wird durch Blinken der Temperaturanzeige angezeigt. Leuchtet die Temperatur konstant, hat der Lockenstyler die eingestellte Temperaturstufe erreicht und kann verwendet werden.



5. Stellen Sie mit der (+)Taste [4] bzw. (-)Taste [5] Ihre gewünschte Temperaturstufe ein. In der LCD-Temperaturanzeige [3] wird die aktuell eingestellte Temperaturstufe angezeigt. Durch zweimaliges Drücken der EIN/AUS-Taste [6] kann die Temperatur fest eingestellt werden. Im Display erscheint das Gesperrt-Symbol .

Wir empfehlen folgende Temperatureinstellungen:

Hinweis:

Der Lockenstyler besitzt eine automatische Tastensperre, welche sich nach 30 Sekunden automatisch einschaltet. Sie können den Haarglätter nur ausschalten, wenn die Tastensperre aufgehoben ist. Um die Tastensperre aufzuheben, drücken Sie erneut zweimal die EIN/AUS-Taste [6]. Das Gesperrt-Symbol  erlischt.

Temperaturstufe	Haartyp
100°C bis 140°C	Feines, brüchiges, gefärbtes oder blondiertes Haar
140°C bis 160°C	Normales Haar
160°C bis 200°C	Starkes und widerstandsfähiges Haar

6. Teilen Sie das Haar in einzelne Haarsträhnen mit einer Breite von ca. zwei Zentimetern ein. Halten Sie die Strähne straff an den Haarspitzen.



7. Führen Sie die Strähne vorsichtig in den Schlitz zwischen die beiden Heizstäbe [2]. Achten Sie hierbei darauf, genug Abstand zwischen der Hand und den Heizstäben [2] zu lassen.



8. Fahren Sie mit dem Lockenstyler entlang der Strähne fast bis zur Haarwurzel. Halten Sie die Position des Lockenstylers. Achten Sie darauf, dass die Heizstäbe [2] nicht die Kopfhaut oder die Hände berühren.



9. Drehen Sie den Lockenstyler um 360° und führen Sie ihn langsam nach unten, entlang der gesamten Strähne. Achten Sie darauf, den Neigungswinkel des Lockenstylers beizubehalten, damit sich die Strähne während der Behandlung nicht überlagert.



Hinweis: Nach 30 Minuten schaltet sich das Gerät in den Stand-by Modus (100°C). Nach 45 Minuten schaltet sich das Gerät automatisch ab, dies wird durch Blinken der LCD-Temperaturanzeige [3] angezeigt.

6.2 Nach der Anwendung

1. Um den Lockenstyler nach der Anwendung auszuschalten, halten Sie die EIN/AUS-Taste [6] für drei Sekunden gedrückt. Achten Sie darauf, zuvor die Tastensperre aufzuheben. In der LCD-Temperaturanzeige [3] erscheint „OFF“. Der Lockenstyler ist nun ausgeschaltet.
2. Ziehen Sie nach jeder Anwendung den Netzstecker aus der Steckdose. Wickeln Sie das Netzkabel nicht um das Gerät!
3. Legen Sie den Lockenstyler zum Abkühlen auf eine stabile, waagrechte und nicht brennbare Unterlage. Achten Sie darauf, dass die heißen Heizstäbe [2] nicht die Unterlage berühren! Brandgefahr!
4. Warten Sie bis die Heizstäbe [2] des Lockenstylers vollständig abgekühlt sind. Bewahren Sie den Lockenstyler anschließend an einem trockenen und für Kinder unzugänglichen Platz auf. Alternativ können Sie den Lockenstyler auch an der Aufhängeöse [9] an einem Haken aufhängen.

7. Lockenstyles

Mit dem Lockenstyler können Sie mühelos verschiedene Lockenstyles ausprobieren.

7.1 Klassische Locken



Legen Sie eine Strähne zwischen die Heizstäbe und führen Sie diese bis fast zum Haaransatz.



Drehen Sie den Lockenstyler um 360° und führen Sie ihn langsam nach unten.



Das Endergebnis ist eine klassische Locke.

i Hinweis

Um der Locke mehr Festigkeit zu geben, ziehen Sie den Lockenstyler langsamer durch die Strähne.

7.2 Weiche Locken



Legen Sie eine Strähne zwischen die Heizstäbe und führen Sie diese bis fast zum Haaransatz.



Drehen Sie den Lockenstyler um 360° und führen Sie ihn langsam nach unten.



Öffnen Sie die Locke mit der Hand von oben nach unten

Das Endergebnis ist eine weiche Locke.

7.3 Voluminöse Locken



Legen Sie eine Strähne zwischen die Heizstäbe und führen Sie diese bis fast zum Haaransatz.



Drehen Sie den Lockenstyler um 360° und führen Sie ihn entlang der gesamten Strähne nach oben.



Öffnen Sie die Locke mit der Hand von innen nach außen.

Das Endergebnis ist eine voluminöse Locke.

7.4 Gewellte Locken



Legen Sie eine mittlere Strähne zwischen die Heizstäbe. Halten Sie den Lockenstyler schräg und nah an den Haaransatz.



Drehen Sie den schräg gehaltenen Lockenstyler um 360° und ziehen Sie ihn entlang der gesamten Strähne schnell nach unten.



Das Endergebnis ist eine gewellte Locke.

8. Pflege und Aufbewahrung

Reinigung



WARNUNG

- Stecken Sie das Gerät vor jeder Reinigung aus.
- Reinigen Sie das Gerät nur in der angegebenen Weise. Es darf keinesfalls Flüssigkeit in das Gerät oder das Zubehör eindringen.
- Das Gerät mit einem leicht angefeuchteten Tuch reinigen. Bei stärkerer Verschmutzung können Sie das Tuch auch mit einer leichten Seifenlauge befeuchten.

- Kleinere Flecken können mit einem Tuch oder feuchten Schwamm und eventuell etwas flüssigem Feinwaschmittel entfernt werden. Verwenden Sie keine lösungsmittelhaltigen Reiniger.
- Benutzen Sie das Gerät erst wieder, wenn es vollständig trocken ist.

Aufbewahrung

Wenn Sie das Gerät längere Zeit nicht verwenden, empfehlen wir Ihnen, es in der Originalverpackung in trockener Umgebung und ohne Beschwerung aufzubewahren.

9. Technische Daten

Gewicht	ca. 337 g
Spannungsversorgung	100-240 V~, 50-60 Hz
Leistungsaufnahme	35-40 W
Temperaturbereich	ca. 100-200°C
Schutzklasse	II
Umgebungsbedingungen	Nur für Innenräume zugelassen
Zulässiger Temperaturbereich	-10 bis +40°C

Technische Änderungen vorbehalten.

10. Entsorgung



ACHTUNG

Im Interesse des Umweltschutzes darf das Gerät am Ende seiner Lebensdauer nicht mit dem Hausmüll entsorgt werden.

Die Entsorgung kann über entsprechende Sammelstellen in Ihrem Land erfolgen.

Entsorgen Sie das Gerät gemäß der Elektro- und Elektronik Altgeräte EG-Richtlinie – WEEE (Waste Electrical and Electronic Equipment).

Bei Rückfragen wenden Sie sich an die für die Entsorgung zuständige kommunale Behörde.



11. Garantie / Service

Die Beurer GmbH, Söflinger Straße 218, D-89077 Ulm (nachfolgend „Beurer“ genannt) gewährt unter den nachstehenden Voraussetzungen und in dem nachfolgend beschriebenen Umfang eine Garantie für dieses Produkt.

Die nachstehenden Garantiebedingungen lassen die gesetzlichen Gewährleistungsverpflichtungen des Verkäufers aus dem Kaufvertrag mit dem Käufer unberührt.

Die Garantie gilt außerdem unbeschadet zwingender gesetzlicher Haftungsvorschriften.

Beurer garantiert die mangelfreie Funktionstüchtigkeit und die Vollständigkeit dieses Produktes.

Die weltweite Garantiezeit beträgt 3 Jahre ab Beginn des Kaufes des neuen, ungebrauchten Produktes durch den Käufer.

Diese Garantie gilt nur für Produkte, die der Käufer als Verbraucher erworben hat und ausschließlich zu persönlichen Zwecken im Rahmen des häuslichen Gebrauchs verwendet. Es gilt deutsches Recht.

Falls sich dieses Produkt während der Garantiezeit als unvollständig oder in der Funktionstüchtigkeit als mangelhaft gemäß der nachfolgenden Bestimmungen erweist, wird Beurer gemäß diesen Garantiebedingungen eine kostenfreie Ersatzlieferung oder Reparatur durchführen.

Wenn der Käufer einen Garantiefall melden möchte, wendet er sich zunächst an den Beurer Kundenservice:

Beurer GmbH, Servicecenter

Tel: +49 731 3989-144

Für eine zügige Bearbeitung nutzen Sie bitte unser Kontaktformular auf der Homepage www.beurer.com unter der Rubrik ‚Service‘.

Der Käufer erhält dann nähere Informationen zur Abwicklung des Garantiefalls, z.B. wohin er das Produkt kostenfrei senden kann und welche Unterlagen erforderlich sind.

Eine Inanspruchnahme der Garantie kommt nur in Betracht, wenn der Käufer

- eine Rechnungskopie/Kaufquittung und
- das Original-Produkt

Beurer oder einem autorisierten Beurer Partner vorlegen kann.

Ausdrücklich ausgenommen von dieser Garantie sind

- Verschleiß, der auf normalem Gebrauch oder Verbrauch des Produktes beruht;
- zu diesem Produkt mitgelieferte Zubehörteile, die sich bei sachgemäßen Gebrauch abnutzen bzw. verbraucht werden (z.B. Batterien, Akkus, Manschetten, Dichtungen, Elektroden, Leuchtmittel, Aufsätze, Inhalatorzubehör);
- Produkte, die unsachgemäß und/oder entgegen der Bestimmungen der Bedienungsanleitung verwendet, gereinigt, gelagert oder gewartet wurden sowie Produkte, die vom Käufer oder einem nicht von Beurer autorisierten Servicecenter geöffnet, repariert oder umgebaut wurden;
- Schäden, die auf dem Transportweg zwischen Hersteller und Kunde bzw. zwischen Servicecenter und Kunde entstehen;
- Produkte, die als 2.Wahl-Artikel oder als gebrauchte Artikel gekauft wurden;
- Folgeschäden, welche auf einem Mangel dieses Produktes beruhen (es können für diesen Fall jedoch Ansprüche aus Produkthaftung oder aus anderen zwingenden gesetzlichen Haftungsbestimmungen bestehen).

Reparaturen oder ein Komplett austausch verlängern in keinem Fall die Garantiezeit.



Read these instructions for use carefully and keep them for later use, be sure to make them accessible to other users and observe the information they contain.

WARNING

- The device is intended only for domestic/private use, not for commercial use.
- This device may be used by children over the age of eight and by people with reduced physical, sensory or mental skills or a lack of experience or knowledge, provided that they are supervised or have been instructed on how to use the device safely and are fully aware of the consequent risks of use.
- Children must not play with the device.
- Cleaning and user maintenance must not be performed by children unless supervised.
- If the mains connection cable of this device is damaged, it must be disposed of.
- When using the device in the bathroom, unplug the mains plug after use as water in the vicinity constitutes a danger, even when the device is switched off.
- Never use the device near baths, wash basins, showers or other objects containing water or other liquids – risk of electric shock!

- As an additional safety measure, we recommend the installation of a residual-current-operated protective device (RCD) with a rated operational current not exceeding 30 mA in the bathroom circuit. Your local electrical specialist can provide you with the relevant information.
- Under no circumstances should you open or repair the device yourself, as faultless functionality can no longer be guaranteed thereafter. Failure to adhere to this instruction will void the warranty.

Dear customer,

Thank you for choosing a product from our range. Our name stands for high-quality, thoroughly tested products for applications in the areas of heat, weight, blood pressure, body temperature, pulse, gentle therapy, massage, beauty, air and baby.

With kind regards,
Your Beurer team

Getting to know your device

You can use the curl styler to shape curls or waves. Because it is so easy to use, you can achieve beautiful styles effortlessly, whether you want laid-back beach waves or glamorous red carpet looks.

The 360° swivel joint at the mains cable allows flexible handling.

The ceramic coating of the heating rods ensures even heat distribution and a smooth surface structure. The curl styler therefore allows you to style your hair gently.

The curl styler is only intended for the purpose described in these instructions for use.

The manufacturer is not liable for damage resulting from improper or careless use.

Table of contents

1. Included in delivery	17	7. Curl styles.....	24
2. Signs and symbols	17	7.1 Classic curls	24
3. Intended use.....	18	7.2 Gentle curls	24
4. Warnings and safety notes.....	18	7.3 Voluminous curls	25
5. Device description.....	20	7.4 Wavy curls	25
6. Initial use	20	8. Care and storage.....	25
6.1 Starting the application	21	9. Technical data	26
6.2 After application	23	10. Disposal.....	26
		11. Warranty/service.....	26

1. Included in delivery





Check that the exterior of the delivery cardboard packaging is intact and make sure that all components are present. Before use, ensure that there is no visible damage to the device or accessories and that all packaging material has been removed. If you have any doubts, do not use the device and contact your retailer or the specified Customer Service address.





1x Curl styler

1x These instructions for use

2. Signs and symbols

The following symbols appear in the instructions for use and on the device.

 Danger	<p>Do not use the device near or in water (e.g. wash basins, showers or baths) – risk of electric shock!</p>
 Warning	<p>Warning notice indicating a risk of injury or damage to health.</p>
 Important	<p>Safety note indicating possible damage to the unit/accessory.</p>
 Note	<p>Note on important information.</p>
	<p>Observe the instructions for use</p>

	Manufacturer
	Protection class II
	CE labelling This product satisfies the requirements of the applicable European and national directives.
	Disposal in accordance with the Waste Electrical and Electronic Equipment EC Directive – WEEE
	Dispose of packaging in an environmentally friendly manner

3. Intended use

The curl styler must only be used by individuals for shaping and styling and is for personal use only! Do not use the curl styler on synthetic hair. Do not use the curl styler on animals.



Warning

The device is suitable only:

- for external use.
- for the intended purpose and as specified in these instructions for use.

Any form of improper use can be dangerous.

4. Warnings and safety notes



Danger

To avoid damage to health, we strongly advise against using the device in the following situations:

- Never submerge the device in water or other liquids! Risk of electric shock!
- If the device should fall into water despite following all safety precautions, immediately pull the mains plug from the socket! Do not reach into the water!
Risk of electric shock!
- Have the device checked by an authorised specialist workshop before using it again! Danger to life due to electric shock!
- If the device has been dropped or has suffered any other damage, it must no longer be used.
Risk of electric shock and injury!
- If there is visible damage to the device, mains cable/plug [10] or accessories. If you have any doubts, do not use the device and contact your retailer or the specified Customer Services address. Risk of electric shock!

- Keep packaging material away from children – risk of suffocation!
- Do not use extension cables in the bathroom to ensure the mains plug can be accessed quickly in an emergency.



Warning

To avoid damage to health, please note the following:

- Ensure that no highly flammable liquids are located near the device. Risk of fire!
- Place the device on non-flammable surfaces only. Risk of fire!
- The device must not be covered – risk of fire!
- Do not use the device on synthetic hair – risk of fire!



Notes

- Remove all packaging material before using the device.
- Only connect the device to a socket that has the voltage shown on the type plate.
- Only pull the mains cable [10] from the socket by the mains plug.
- Do not use any additional parts that are not recommended by the manufacturer or offered as equipment.
- Under no circumstances should you open or repair the device yourself, as faultless functionality can no longer be guaranteed thereafter. Failure to comply will result in voiding of the warranty.
- In the event of a fault or damage, have the device repaired by a certified specialist workshop.
- Never leave the device unattended during use.
- Do not use the device outside.
- If you pass on the device to someone else, make sure to also pass on these instructions for use.

5. Device description

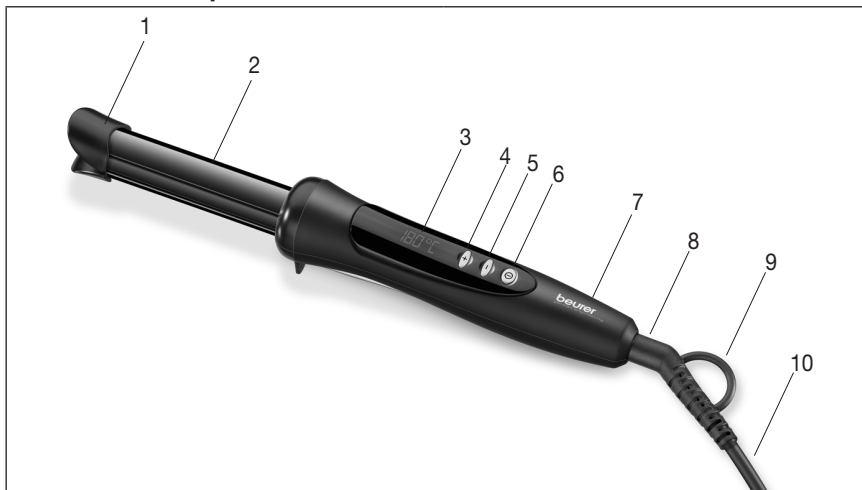

1. Cool touch tip	6. ON/OFF button ①
2. Heating rods	7. Handle
3. LCD temperature display	8. Swivel joint
4. Button for increasing the temperature (+)	9. Hanging eyelet
5. Button for decreasing the temperature (-)	10. Mains cable

6. Initial use



Warning

To avoid damage to health, please note the following before use:

- Position yourself on a dry, non-conductive surface. Risk of electric shock!
- Make sure that your hands are dry! Risk of electric shock!
- Your hair must be dry! Risk of electric shock!
- The heating rods [2] of the curl styler can get very hot. When the curl styler is hot, it must only be held using the handle [7] or the cool touch tip – risk of burns and fire!
- Do not touch the heating rods [2]. Risk of burns!
- Do not clamp objects between the heating rods [2].
- If the device is faulty or operational faults occur, switch off the device immediately and remove the mains plug from the socket.

Important

- Untangle the mains cable [10] if it is twisted.
- Do not pull, twist or bend the mains cable [10] and do not pull or route it over/on sharp, pointed objects or hot surfaces.
- Do not trap the mains cable [10] in drawers, doors or between the heating rods [2], etc. Damaged or tangled mains cables [10] increase the risk of electric shock!

6.1 Starting the application

1. Dry your hair thoroughly before using the curl styler.

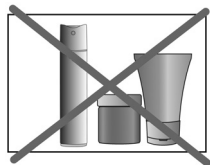

2. Make sure that your hair is clean and free from styling products. This does not apply to products which protect the hair against heat.

3. Comb your hair to get rid of any tangles.



4. Insert the mains plug into a suitable socket. "OFF" appears on the LCD temperature display [3]. Press the ON/OFF button [6] to switch on the curl styler. The current set temperature appears on the LCD temperature display [3]. The heat-up phase is indicated by the temperature display flashing. When the temperature display is continuously lit, the curl styler has reached the set temperature setting and can be used.



5. Set your desired temperature setting using the (+) button [4] or the (-) button [5]. The current temperature setting is shown on the LCD temperature display [3]. The temperature can be permanently set by pressing the ON/OFF button [6] twice. The locked symbol  appears on the display.

We recommend the following temperature settings:

Note:

The curl styler has an automatic button lock which switches on automatically after 30 seconds. You can only switch off the device if the keylock is deactivated. To deactivate the keylock, press the ON/OFF button [6] twice again. The locked symbol  goes out.

Temperature setting	Hair type
100°C to 140°C	Fine, brittle, coloured or bleached hair
140°C to 160°C	Normal hair
160°C to 200°C	Thick and resistant hair

6. Separate your hair into individual sections with a width of approx. two centimetres. Hold the sections taut at the tips.



7. Carefully guide the hair between the two heating rods [2]. Make sure that you leave enough space between your hand and the heating rods [2].



8. Move the curl styler along the hair, stopping just before you reach the roots. Hold the curl styler in this position. Make sure that you do not touch your scalp or hands with the heating rods [2].



9. Rotate the curl styler 360° and slowly pull it down along the entire section of hair. Make sure you keep the curl styler at the same angle to prevent the hair overlapping.

Note: After 30 minutes the device switches into stand-by mode (100°C). After 45 minutes the device switches off automatically. The LCD temperature display [3] flashes to indicate this.



6.2 After application

1. To switch off the curl styler after use, hold down the ON/OFF button [6] for three seconds. Make sure to deactivate the keylock beforehand. "OFF" appears on the LCD temperature display [3]. The curl styler is now switched off.
2. Pull the mains plug out of the socket after each use. Do not wind the mains cable around the device!
3. Place the curl styler on a stable, horizontal and non-flammable surface to cool down. Make sure that the hot heating rods [2] do not touch the surface! Risk of fire!
4. Wait until the heating rods [2] of the curl styler have cooled down completely. Then store the curl styler in a dry place out of the reach of children. Alternatively, you can hang up the curl styler on a hook using the hanging eyelet [9].

7. Curl styles

The curl styler makes it easy for you to try out different curl styles.

7.1 Classic curls



Place a section of hair between the heating rods and move the styler along the hair, stopping just short of the roots.



Rotate the curl styler 360° and slowly pull it down.



This creates a classic curl.

i Note

To give the curl more hold, pull the curl styler more slowly along the hair.

7.2 Gentle curls



Place a section of hair between the heating rods and move the styler along the hair, stopping just short of the roots.



Rotate the curl styler 360° and slowly pull it down.



Tease the curl open with your fingers, moving down from the top.

This creates a gentle curl.

7.3 Voluminous curls



Place a section of hair between the heating rods and move the styler along the hair, stopping just short of the roots.



Rotate the curl styler 360° and pull it up along the entire section of hair.



Tease the curl open with your fingers, moving from the inside to the outside.

This creates a voluminous curl.

7.4 Wavy curls



Place a medium amount of hair between the heating rods. Hold the curl styler at an angle, close to the roots.



Rotate the angled curl styler 360° and quickly pull it down along the entire section of hair.



This creates a wavy curl.

8. Care and storage

Cleaning



WARNING

- Disconnect the device before cleaning it.
- Only clean the appliance in the manner specified. Fluid must never be allowed to enter into the device or accessories.
- Clean the instrument with a slightly moistened cloth. You can also moisten the cloth with mild soap suds to remove more stubborn dirt.

- Smaller stains can be removed using a cloth or moist sponge together with a little liquid detergent for delicate fabrics if necessary. Do not use any cleaning agents containing solvents.
- Do not use the device again until it is completely dry.

Storage

If you do not use the device for longer periods, we recommend storing it in the original packaging in a dry place without weighting it down.

9. Technical data

Weight	approx. 337 g
Voltage supply	100-240 V~, 50-60 Hz
Power consumption	35-40 W
Temperature range	approx. 100-200°C
Protection class	II
Ambient conditions	Only approved for indoors
Permissible temperature range	-10 to +40°C

Subject to technical changes.

10. Disposal



CAUTION

For environmental reasons, do not dispose of the device in the household waste at the end of its useful life.

Dispose of the unit at a suitable local collection or recycling point. Dispose of the device in accordance with EC Directive – WEEE (Waste Electrical and Electronic Equipment).

If you have any questions, please contact the local authorities responsible for waste disposal.



11. Warranty/service

Beurer GmbH, Söflinger Straße 218, 89077 Ulm, Germany (hereinafter referred to as “Beurer”) provides a warranty for this product, subject to the requirements below and to the extent described as follows.

The warranty conditions below shall not affect the seller’s statutory warranty obligations which ensue from the sales agreement with the buyer.

The warranty shall apply without prejudice to any mandatory statutory provisions on liability.

Beurer guarantees the perfect functionality and completeness of this product.

The worldwide warranty period is 3 years, commencing from the purchase of the new, unused product from the seller.

The warranty only applies to products purchased by the buyer as a consumer and used exclusively for personal purposes in the context of domestic use.

German law shall apply.

During the warranty period, should this product prove to be incomplete or defective in functionality in accordance with the following provisions, Beurer shall carry out a repair or a replacement delivery free of charge, in accordance with these warranty conditions.

If the buyer wishes to make a warranty claim, they should approach their local retailer in the first instance: see the attached “International Service” list of service addresses.

The buyer will then receive further information about the processing of the warranty claim, e.g. where they can send the product and what documentation is required.

A warranty claim shall only be considered if the buyer can provide Beurer, or an authorised Beurer partner, with

- a copy of the invoice/purchase receipt, and
- the original product.

The following are explicitly excluded from this warranty:

- deterioration due to normal use or consumption of the product;
- accessories supplied with this product which are worn out or used up through proper use (e.g. batteries, rechargeable batteries, cuffs, seals, electrodes, light sources, attachments and nebuliser accessories);
- products that are used, cleaned, stored or maintained improperly and/or contrary to the provisions of the instructions for use, as well as products that have been opened, repaired or modified by the buyer or by a service centre not authorised by Beurer;
- damage that arises during transport between manufacturer and customer, or between service centre and customer;
- products purchased as seconds or as used goods;
- consequential damage arising from a fault in this product (however, in this case, claims may exist arising from product liability or other compulsory statutory liability provisions).

Repairs or an exchange in full do not extend the warranty period under any circumstances.



Lisez attentivement cette notice, conservez-la pour un usage ultérieur, mettez-la à disposition des autres utilisateurs et suivez les consignes qui y figurent.

AVERTISSEMENT

- L'appareil ne doit être utilisé que dans un environnement domestique/privé et pas dans un cadre professionnel.
- Cet appareil peut être utilisé par les enfants à partir de 8 ans ainsi que les déficients physiques, sensoriels ou mentaux et les personnes ayant peu de connaissances ou d'expérience à la condition qu'ils soient surveillés ou sachent comment l'utiliser en toute sécurité et en comprennent les risques.
- Les enfants ne doivent pas jouer avec cet appareil.
- Le nettoyage et l'entretien ne doivent pas être effectués par des enfants sans surveillance.
- Si le câble d'alimentation électrique de l'appareil est endommagé, il doit être mis au rebut.
- Si l'appareil est utilisé dans une salle de bain, le câble doit être retiré après utilisation, car la proximité de l'eau représente un risque même lorsque l'appareil est éteint.
- N'utilisez jamais l'appareil à proximité d'une baignoire, d'une baignoire, d'une douche ou de tout autre récipient contenant de l'eau ou d'autres liquides – Risque d'électrocution !

- À titre de protection supplémentaire, il est recommandé d'installer une prise avec mise à la terre dont le courant de sortie nominal ne dépasse pas 30 mA dans le réseau électrique de la salle de bain. Vous obtiendrez plus d'informations à ce sujet auprès de votre électricien local.
- Vous ne devez en aucun cas ouvrir ou réparer l'appareil ; le bon fonctionnement de l'appareil ne serait plus assuré. Le non-respect de cette consigne annulera la garantie.

Chère cliente, cher client,

nous vous remercions d'avoir choisi l'un de nos produits. Notre société est réputée pour l'excellence de ses produits et les contrôles de qualité auxquels ils sont soumis. Nos produits couvrent les domaines de la chaleur, du poids, de la pression sanguine, de la température corporelle, de la thérapie douce, des massages, de la beauté, des soins pour bébé et de l'amélioration de l'air.

Sincères salutations,
Votre équipe Beurer

Familiarisation avec l'appareil

Le fer à friser vous permet de boucler vos cheveux ou de leur donner une forme ondulée. Sa facilité d'utilisation vous permet de réussir en toute simplicité des coiffures séduisantes, des ondulations pour aller à la mer à des looks plus sophistiqués pour monter les marches à Cannes.

Le pivot 360° sur le câble d'alimentation permet une manipulation flexible.

Le revêtement en céramique des résistances assure une répartition uniforme de la chaleur et une structure de surface lisse. Le fer à friser garantit donc un coiffage doux.

Le fer à friser est conçu pour l'utilisation décrite dans ce mode d'emploi.

Le fabricant ne peut être tenu responsable des dommages causés par une utilisation inappropriée ou non conforme.

Table des matières

1. Contenu.....	30	7. Coiffures.....	37
2. Symboles utilisés.....	30	7.1 Boucles classiques.....	37
3. Utilisation conforme aux recommandations.....	31	7.2 Boucles légères.....	37
4. Consignes d'avertissement et de mise en garde.....	31	7.3 Boucles volumineuses.....	38
5. Description de l'appareil.....	33	7.4 Ondulations.....	38
6. Mise en service.....	33	8. Entretien et rangement.....	38
6.1 Démarrer l'utilisation.....	34	9. Données techniques.....	39
6.2 Après l'utilisation.....	36	10. Elimination.....	39
		11. Garantie/maintenance.....	39

1. Contenu





Nous vous remercions d'avoir choisi l'un de nos produits. Notre société est réputée pour l'excellence de ses produits et les contrôles de qualité approfondis auxquels ils sont soumis dans les domaines suivants : chaleur, thérapie douce, diagnostic de pression artérielle, contrôle de poids, massage et purification d'air.





1x Fer à friser

1x Ce mode d'emploi

2. Symboles utilisés

Les symboles suivants sont employés dans ce mode d'emploi et sur l'appareil.

 Danger	L'appareil ne doit pas être utilisé près de l'eau ou dans l'eau (par exemple, lavabo, douche, baignoire) – Risque d'électrocution !
 Avertissement	Ce symbole vous avertit des risques de blessures ou des dangers pour votre santé.
 Attention	Ce symbole vous avertit des éventuels dommages au niveau de l'appareil ou d'un accessoire.
 Remarque	Ce symbole indique des informations importantes.
	Respecter les consignes du mode d'emploi

	Fabricant
	Classe de sécurité II
	Signe CE Ce produit répond aux exigences des directives européennes et nationales en vigueur.
	Élimination conformément à la directive européenne WEEE (Waste Electrical and Electronic Equipment) relative aux déchets d'équipements électriques et électroniques
	Emballage à trier

3. Utilisation conforme aux recommandations

Le fer à friser ne doit être utilisé que pour former et styler la coiffure, dans le cadre d'un usage privé ! N'utilisez pas le fer à friser sur des cheveux synthétiques. N'utilisez pas le fer à friser sur des animaux.



Avertissement

N'utilisez l'appareil que de la façon suivante :

- À usage externe uniquement.
- aux fins pour lesquelles il a été conçu et de la manière indiquée dans ce mode d'emploi.

Toute utilisation inappropriée peut être dangereuse !

4. Consignes d'avertissement et de mise en garde



Danger

Pour éviter de nuire à votre santé, l'utilisation de l'appareil est fortement déconseillée dans les cas suivants :

- N'immergez jamais l'appareil dans de l'eau ou un autre liquide ! Risque d'électrocution !
- Si l'appareil tombe dans l'eau malgré toutes les mesures de sécurité, débranchez immédiatement le câble d'alimentation de la prise ! Ne mettez pas les mains dans l'eau ! Risque d'électrocution !
- Faites vérifier l'appareil dans un atelier certifié avant toute nouvelle utilisation ! Risque d'électrocution mortelle !
- Si l'appareil est tombé ou a subi d'autres types de dommages, il ne doit plus être utilisé. Risque d'électrocution et de blessure !
- En cas de dégradation visible de l'appareil, du câble ou de la prise d'alimentation [10], ou des accessoires. En cas de doute, ne l'utilisez pas et adressez-vous à votre revendeur ou au service client indiqué. Risque d'électrocution !

- Éloignez les enfants des matériaux d'emballage pour éviter les risques d'étouffement !
- N'utilisez pas de rallonge dans la salle de bain, pour pouvoir accéder rapidement à la prise en cas d'urgence.



Avertissement

Pour éviter de nuire à votre santé, respectez les points suivants :

- Veillez à ce qu'aucun liquide fortement inflammable ne se trouve à proximité de l'appareil.
Risque d'incendie !
- Ne déposez l'appareil que sur une surface ininflammable. Risque d'incendie !
- L'appareil ne doit pas être recouvert – Risque d'incendie !
- N'utilisez pas l'appareil sur des cheveux synthétiques – Risque d'incendie !



Remarques

- L'emballage doit être retiré avant l'utilisation de l'appareil.
- Ne raccordez l'appareil qu'à une prise ayant la tension indiquée sur la plaque signalétique.
- Le câble [10] ne doit être débranché qu'en tirant sur la fiche dans la prise murale.
- N'utilisez aucun élément supplémentaire non recommandé ou proposé comme accessoire par le fabricant.
- Vous ne devez en aucun cas ouvrir ou réparer l'appareil ; le bon fonctionnement de l'appareil ne serait plus assuré. Le non-respect de cette consigne annulera la garantie.
- En cas de panne ou d'endommagement, faites réparer l'appareil dans un atelier qualifié.
- Ne laissez jamais l'appareil sans surveillance pendant qu'il fonctionne.
- N'utilisez pas l'appareil en plein air.
- Si vous donnez l'appareil à un tiers, vous devez aussi lui donner ce mode d'emploi.

5. Description de l'appareil

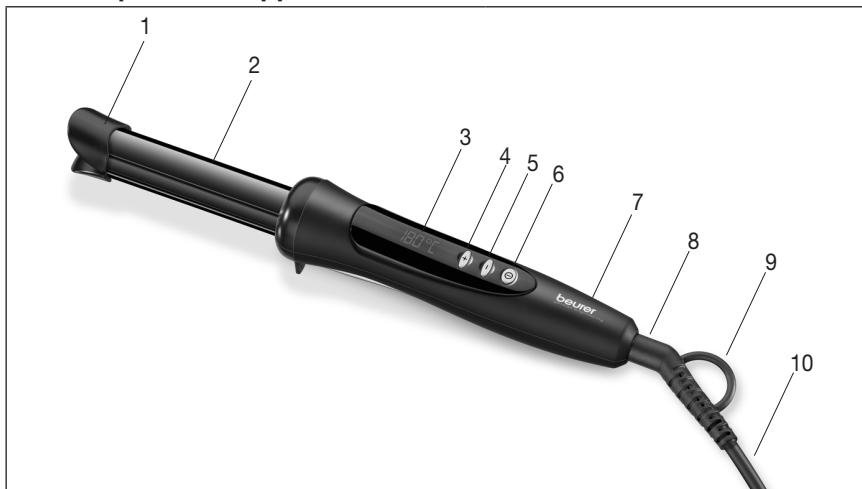

1. Capuchon en plastique Cool Touch	6. Touche MARCHE/ARRÊT (ⓘ)
2. Résistances	7. Poignée
3. Affichage de la température sur écran LCD	8. Pivot
4. Touche pour augmenter la température (+)	9. Anneau de suspension
5. Touche pour baisser la température (-)	10. Câble d'alimentation

6. Mise en service



Avertissement

Pour éviter de nuire à votre santé, respectez les points suivants avant d'utiliser l'appareil :

- Placez-vous sur une surface sèche et non conductrice. Risque d'électrocution !
- Vérifiez que vos mains sont bien sèches ! Risque d'électrocution !
- Vos cheveux doivent être secs ! Risque d'électrocution !
- Les résistances [2] du fer à friser peuvent devenir très chaudes. Lorsqu'il est chaud, tenez uniquement le fer à friser par la poignée [7] ou l'extrémité Cool Touch – Risque de brûlures et d'incendie !
- Ne touchez pas les résistances [2]. Risque de brûlure !
- Ne coincez pas d'objets entre les résistances [2].

- En cas de perturbation lors de l'utilisation, éteignez immédiatement l'appareil et débranchez la prise du secteur.



Attention

- Démêlez le câble d'alimentation [10] quand il est enroulé.
- Ne tirez pas sur le câble d'alimentation [10], ne le tordez pas, ne le pliez pas et ne le posez pas sur des objets tranchants ou pointus ou des surfaces brûlantes.
- Ne coinciez pas le câble d'alimentation [10] par ex. dans des tiroirs, portes ou entre les résistances [2]. Un câble [10] endommagé ou emmêlé augmente le risque de décharge électrique !

6.1 Démarrer l'utilisation

1. Séchez complètement vos cheveux avant d'utiliser le fer à friser.

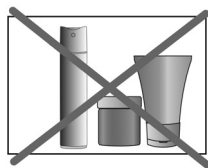

2. Assurez-vous que vos cheveux sont propres et exempts de produits de coiffage. À l'exception des produits permettant de protéger les cheveux de la chaleur.

3. Coiffez vos cheveux avec un peigne afin de les démêler.



4. Branchez la fiche électrique sur une prise secteur adaptée, « OFF » s'affiche sur l'affichage de la température sur écran LCD [3]. Pour allumer le fer à friser, appuyez sur la touche MARCHE/ARRÊT [6]. La température actuelle s'affiche sur l'affichage de la température sur écran LCD [3]. La phase de chauffe est indiquée par le clignotement du témoin de température. Lorsque le témoin de température cesse de clignoter, le fer à friser a atteint la température souhaitée et il est prêt à être utilisé.



5. À l'aide de la touche (+) [4] ou la touche (-) [5], vous pouvez régler le niveau de température souhaité. Le niveau actuel de température s'affiche sur l'affichage de la température sur écran LCD [3]. Une double pression sur la touche MARCHE/ARRÊT [6] permet de régler la température de manière fixe. Le symbole de cadenas  s'affiche à l'écran. Nous recommandons les réglages de température suivants :

Remarque :

Le fer à friser est équipé d'une touche de verrouillage automatique qui s'active automatiquement au bout de 30 secondes. Vous ne pouvez éteindre l'appareil que lorsque la touche de verrouillage est déverrouillée. Pour déverrouiller la touche de verrouillage, appuyez à nouveau deux fois sur la touche MARCHE/ARRÊT [6]. Le symbole de cadenas  s'éteint.

Niveaux de température	Type de cheveux
100°C à 140°C	Cheveux fins, cassants, colorés ou blonds
140°C à 160°C	Cheveux normaux
160°C à 200°C	Cheveux épais et résistants

6. Répartissez les cheveux en mèches d'une largeur d'environ deux centimètres. Maintenez la mèche serrée au niveau de la pointe des cheveux.



7. Faites passer délicatement la mèche de cheveux dans l'espace entre les deux résistances [2]. Veillez à laisser un espace suffisant entre votre main et les résistances [2].



8. Déplacez le fer à friser le long de la mèche, presque jusqu'à la racine des cheveux. Maintenez cette position un instant. Assurez-vous que les résistances [2] n'entrent pas en contact avec le cuir chevelu ni les mains.



9. Tournez le fer à friser à 360° et faites-le glisser lentement vers le bas, le long de cette mèche. Veillez à conserver l'angle d'inclinaison du fer à friser pour que la mèche ne gêne pas pendant l'utilisation.

Remarque : L'appareil passe en mode veille après 30 minutes (100°C). L'appareil s'éteint automatiquement après 45 minutes, ce qui est indiqué par le clignotement de l'affichage de la température sur écran LCD [3].



6.2 Après l'utilisation

1. Pour éteindre le fer à friser après utilisation, maintenez la touche MARCHE/ARRÊT [6] enfoncée pendant trois secondes. Avant, n'oubliez pas de déverrouiller la touche de verrouillage. « OFF » s'affiche sur l'affichage de la température sur écran LCD [3]. Le fer à friser est alors éteint.
2. Débranchez le câble d'alimentation de la prise après chaque utilisation. N'enroulez pas le câble autour de l'appareil !
3. Laissez le fer à friser refroidir sur une surface stable, horizontale et ininflammable. Assurez-vous que les résistances [2] chaudes n'entrent pas en contact avec la surface ! Risque d'incendie !
4. Attendez que les résistances [2] du fer à friser soient tout à fait froides. Rangez le fer à friser dans un endroit sec et hors de portée des enfants. Vous pouvez également suspendre le fer à friser à un crochet à l'aide de l'anneau de suspension [9].

7. Coiffures

Le fer à friser vous permet de tenter différentes coiffures en toute simplicité.

7.1 Boucles classiques



Placez la mèche entre les deux résistances et placez-le presque à la racine des cheveux.



Tournez le fer à friser à 360° et faites-le glisser lentement vers le bas.



Vous obtiendrez alors des boucles classiques.

i Remarque

Pour des boucles plus nettes, faites glisser plus lentement le fer à friser le long de la mèche.

7.2 Boucles légères



Placez la mèche entre les deux résistances et placez-le presque à la racine des cheveux.



Tournez le fer à friser à 360° et faites-le glisser lentement vers le bas.



Ouvrez la boucle à la main, du haut vers le bas.

Vous obtiendrez alors des boucles légères.

7.3 Boucles volumineuses



Placez la mèche entre les deux résistances et placez-le presque à la racine des cheveux.



Tournez le fer à friser à 360° et faites-le glisser lentement vers le haut le long de la mèche.



Ouvrez la boucle à la main, de l'intérieur vers l'extérieur.

Vous obtiendrez alors des boucles volumineuses.

7.4 Ondulations



Placez une mèche de taille moyenne entre les résistances. Tenez le fer à friser en biais au niveau de la racine.



Tournez le fer à friser à 360° et faites-le glisser rapidement vers le bas le long de la mèche.



Vous obtiendrez alors des ondulations.

8. Entretien et rangement

Nettoyage



AVERTISSEMENT

- Avant chaque nettoyage, débranchez l'appareil.
- Nettoyez l'appareil uniquement selon la méthode indiquée. Il ne doit en aucun cas pénétrer du liquide dans l'appareil ou dans les accessoires.
- Nettoyez l'appareil avec un chiffon légèrement humecté. S'il est très sale, vous pouvez utiliser un chiffon humecté d'une lessive de savon légère.

- Les petites taches peuvent être enlevées à l'aide d'une lingette ou d'une éponge humide et d'un peu de produit de lavage pour textiles délicats éventuellement. N'utilisez pas de produit nettoyant contenant un solvant.
- Attendez que l'appareil soit complètement sec avant de le réutiliser.

Conservation

Si vous n'employez pas l'appareil pendant une assez longue période, nous vous recommandons de le conserver dans l'emballage d'origine dans un endroit sec et de ne pas poser d'objets dessus.

9. Données techniques

Poids	env. 337 g
Alimentation électrique	100 - 240 V~, 50-60 Hz
Consommation	35 - 40 W
Plage de température	env. 100 à 200 °C
Classe de sécurité	II
Conditions d'utilisation	adapté uniquement à un usage en intérieur
Plage de températures admissibles	-10 à +40 °C

Sous réserve de modifications techniques.

10. Elimination



ATTENTION

Dans l'intérêt de la protection de l'environnement, l'appareil ne doit pas être jeté avec les ordures ménagères à la fin de sa durée de service.

L'élimination doit se faire par le biais des points de collecte compétents dans votre pays. Veuillez éliminer l'appareil conformément à la directive européenne – WEEE (Waste Electrical and Electronic Equipment) relative aux appareils électriques et électroniques usagés.

Pour toute question, adressez-vous aux collectivités locales responsables de l'élimination et du recyclage de ces produits.



11. Garantie/maintenance

La société Beurer GmbH, sise Söflinger Straße 218, 89077 Ulm, Allemagne, (ci-après désignée « Beurer ») propose une garantie pour ce produit dans les conditions suivantes et dans la mesure prévue ci-après.

Les conditions de garantie suivantes n'affectent en rien les obligations de garantie du vendeur découlant du contrat de vente conclu avec l'acheteur.

La garantie s'applique également sans préjudice de la responsabilité légale obligatoire.

Beurer garantit le bon fonctionnement et l'intégrité de ce produit.

La période de garantie mondiale est de 3 ans à compter de la date d'achat par l'acheteur du produit neuf et non utilisé.

Cette garantie ne s'applique qu'aux produits achetés par l'acheteur en tant que consommateur et utilisés uniquement à des fins personnelles dans le cadre d'une utilisation domestique. Le droit allemand s'applique.

Si, au cours de la période de garantie, ce produit s'avère incomplet ou défectueux conformément aux dispositions suivantes, Beurer s'engage à proposer gratuitement un remplacement ou une réparation conformément aux présentes Conditions de garantie.

Si l'acheteur souhaite faire valoir la garantie, il doit d'abord s'adresser au revendeur local : cf. liste « Service client à l'international » ci-jointe pour connaître les adresses du service après-vente.

L'acheteur recevra ensuite des informations complémentaires concernant le déroulement de la demande de garantie, par exemple, l'adresse à laquelle envoyer le produit et les documents requis.

Une demande de garantie ne peut être prise en compte que si l'acheteur présente

- une copie de la facture/du reçu et
- le produit d'origine

à Beurer ou à un partenaire autorisé de Beurer.

La présente Garantie exclut expressément

- toute usure découlant de l'utilisation ou de la consommation normale du produit ;
- les accessoires fournis avec le produit qui s'usent ou qui sont consommés dans le cadre d'une utilisation normale du produit (par exemple, piles, piles rechargeables, manchettes, joints, électrodes, ampoules, embouts et accessoires pour inhalateur) ;
- les produits utilisés, nettoyés, stockés ou entretenus de manière inappropriée et/ou contraire aux conditions d'utilisation, ainsi que les produits ouverts, réparés ou modifiés par l'acheteur ou par un service client non agréé par Beurer ;
- les dommages survenus lors du transport entre le fabricant et le client ou entre le service client et le client ;
- les produits achetés en tant qu'article de second choix ou d'occasion ;
- les dommages consécutifs qui résultent d'une défaillance du produit (dans ce cas, toutefois, des réclamations peuvent être soulevées relatives à la responsabilité du fait des produits ou à d'autres dispositions légales obligatoires relatives à la responsabilité).

Les réparations ou le remplacement complet ne prolongent en aucun cas la période de garantie.



Lea atentamente estas instrucciones de uso, consérvelas para su futura utilización, póngalas a disposición de otros usuarios y respete las indicaciones.

ADVERTENCIA

- Este aparato está diseñado exclusivamente para su uso privado o en el hogar y no para uso industrial.
- Este aparato puede ser utilizado por niños mayores de 8 años, así como por personas con facultades físicas, sensoriales o mentales limitadas, o con poca experiencia o conocimientos, siempre que estén vigilados o se les indique cómo usarlo de forma segura y entiendan los peligros que conlleva.
- Los niños no deberán jugar con el aparato.
- Las tareas de limpieza y de mantenimiento ordinario no deberán ser realizadas por niños sin supervisión.
- Si el cable de alimentación de red de este aparato se daña, deberá sustituirse.
- Si el aparato se usa en un cuarto de baño, al terminar de usarlo debe desenchufarse el conector, puesto que la proximidad del agua representa un peligro, incluso si el aparato está apagado.
- No utilice nunca el aparato cerca de bañeras, lavabos, duchas u otros recipientes que contengan agua u otros líquidos. ¡Peligro de descarga eléctrica!

- Como protección adicional se recomienda la instalación en el circuito del cuarto de baño de un interruptor diferencial RCD con una corriente de activación que no supere los 30 mA. Puede solicitar información al respecto en su establecimiento local especializado en material eléctrico.
- No debe abrir ni reparar el aparato bajo ningún concepto; en caso contrario, ya no se garantizará su correcto funcionamiento. El incumplimiento de esta indicación anula la garantía.

Estimada clienta, estimado cliente:

nos alegramos de que haya elegido un producto de nuestra colección. Nuestro nombre es sinónimo de productos de alta y comprobada calidad en el ámbito de aplicación de calor, peso, presión arterial, temperatura corporal, pulso, tratamiento suave, masaje, belleza, aire y bebés.

Atentamente,
El equipo de Beurer

Información general

El rizador permite rizar u ondular el cabello. Es tan fácil de usar que lucirá sin esfuerzo peinados encantadores, tanto peinados ondulados adecuados para el ambiente relajado de los sitios de playa como peinados glamurosos dignos de un evento de alfombra roja.

La articulación de giro de 360° del cable de red permite un manejo flexible.

El revestimiento de cerámica de las placas calentadoras garantiza una distribución uniforme del calor y una estructura lisa de la superficie, lo que permite al rizador modelar suavemente su cabello.

El rizador solo está previsto para el fin descrito en estas instrucciones de uso.

El fabricante no se responsabiliza de los daños derivados de un uso indebido o irresponsable.

Índice

1. Artículos suministrados	43	7. Tipos de rizos	50
2. Símbolos	43	7.1 Rizos clásicos	50
3. Uso correcto	44	7.2 Rizos suaves	50
4. Indicaciones de advertencia y de seguridad.....	44	7.3 Rizos voluminosos	51
5. Descripción del aparato	46	7.4 Rizos ondulados.....	51
6. Puesta en funcionamiento.....	46	8. Cuidado y almacenamiento.....	51
6.1 Comienzo de la aplicación	47	9. Datos técnicos.....	52
6.2 Después de la aplicación	49	10. Eliminación de desechos.....	52
		11. Garantía/asistencia.....	52

1. Artículos suministrados





Compruebe que el envoltorio de los artículos suministrados esté intacto y que su contenido esté completo. Antes de utilizar el aparato deberá asegurarse de que ni este ni los accesorios presentan daños visibles y de que se retire el material de embalaje correspondiente. En caso de duda no lo use y póngase en contacto con su distribuidor o con la dirección de atención al cliente indicada.





1x Rizador

1x Estas instrucciones de uso

2. Símbolos

En las presentes instrucciones de uso y en el aparato se utilizan los siguientes símbolos.

 Peligro	El aparato no debe usarse cerca del agua o en el agua (p. ej. lavabo, ducha, bañera). ¡Riesgo de descarga eléctrica!
 Advertencia	Aviso sobre riesgos de lesiones u otros peligros para la salud.
 Atención	Indicación de seguridad sobre posibles desperfectos del aparato o de los accesorios.
 Nota	Indicación de información importante.
	Observe las instrucciones de uso

	Fabricante
	Clase de protección II
	Marcado CE Este producto cumple los requisitos de las directivas europeas y nacionales vigentes.
	Eliminación según la Directiva europea sobre residuos de aparatos eléctricos y electrónicos (RAEE)
	Elimine el embalaje respetando el medio ambiente

3. Uso correcto

El rizador debe usarse exclusivamente para el peinado y el modelado del cabello en el ámbito privado. No utilice el rizador en cabellos postizos. No utilice el rizador en animales.



Advertencia

Utilice el aparato exclusivamente:

- de forma externa.
- para el fin para el que ha sido diseñado y del modo expuesto en estas instrucciones de uso.

¡Todo uso inadecuado puede ser peligroso!

4. Indicaciones de advertencia y de seguridad



Peligro

Para evitar perjuicios para la salud se desaconseja encarecidamente el uso del aparato en los siguientes casos:

- ¡No sumerja nunca el aparato en agua ni en ningún otro líquido! ¡Peligro de descarga eléctrica!
- Si a pesar de todas estas medidas de seguridad el aparato se cae al agua ¡desenchufe el conector inmediatamente! ¡No toque el agua! ¡Peligro de descarga eléctrica!
- Antes de volver a usar el aparato encargue que lo revise un taller autorizado. ¡Peligro de muerte por descarga eléctrica!
- Si se cae el aparato o sufre daños por cualquier causa, no se debe utilizar más. ¡Peligro de descarga eléctrica y de lesiones!
- En caso de haber un daño visible en el aparato, el cable o conector de red [10] o los accesorios. En caso de duda no lo use y póngase en contacto con su distribuidor o con la dirección de atención al cliente indicada. ¡Peligro de descarga eléctrica!

- Mantenga a los niños alejados del material de embalaje. ¡Peligro de asfixia!
- No utilice ningún cable de extensión en el cuarto de baño, para poder alcanzar rápido el conector en caso de urgencia.



Advertencia

Para evitar perjuicios para la salud, tenga en cuenta los siguientes puntos:

- Tenga cuidado de que no haya líquidos fácilmente inflamables en las proximidades del aparato. ¡Peligro de incendio!
- Deposite el aparato únicamente sobre superficies resistentes al fuego. ¡Peligro de incendio!
- No cubra el aparato. ¡Peligro de incendio!
- No utilice el aparato sobre cabellos postizos. ¡Peligro de incendio!



Indicaciones

- Antes de usar el aparato, retire todo el material de embalaje.
- Conecte el aparato únicamente a una toma cuya tensión corresponda a la indicada en la placa de características.
- Desconecte el cable de red [10] únicamente tirando del conector.
- No utilice piezas adicionales no recomendadas por el fabricante ni ofrecidas como accesorio.
- No debe abrir ni reparar el aparato bajo ningún concepto; en caso contrario, ya no se garantiza su funcionamiento correcto. El incumplimiento de esta disposición anula la garantía.
- En caso de avería o daño, haga reparar el aparato en un taller cualificado.
- Nunca deje el aparato sin vigilancia durante su uso.
- No utilice el aparato al aire libre.
- Si entrega el aparato a terceros deberá acompañarlo de estas instrucciones de uso.

5. Descripción del aparato

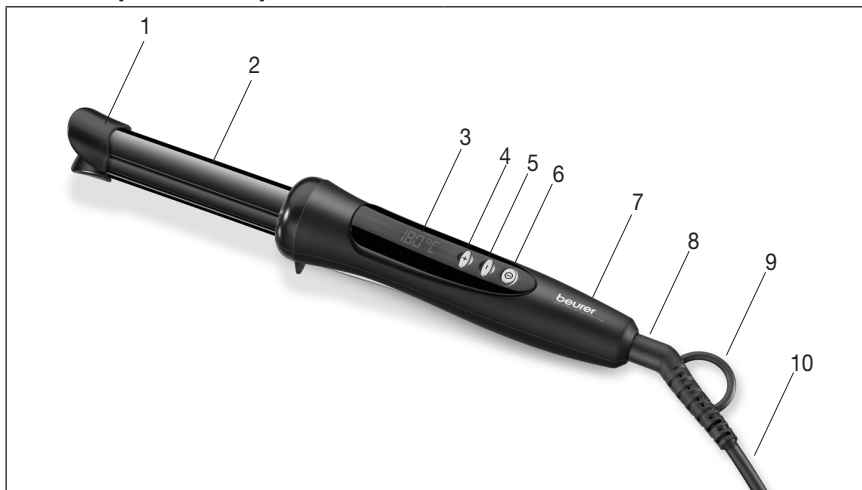

1. Punta Cool Touch	6. Botón de encendido y apagado ⓘ
2. Placas calentadoras	7. Mango
3. Indicador de temperatura LCD	8. Articulación de giro
4. Botón para subir la temperatura (+)	9. Anilla para colgar
5. Botón para bajar la temperatura (-)	10. Cable de red

6. Puesta en funcionamiento



Advertencia

Para evitar perjuicios para la salud, tenga en cuenta los siguientes puntos antes de la aplicación:

- Permanezca sobre una superficie seca y que no conduzca la electricidad. ¡Peligro de descarga eléctrica!
- ¡Asegúrese de tener las manos secas! ¡Peligro de descarga eléctrica!
- ¡Su cabello debe estar seco! ¡Peligro de descarga eléctrica!
- Las placas calentadoras [2] del rizador pueden calentarse mucho. Si está caliente, agarre el rizador únicamente por el mango [7] o por la punta Cool Touch. ¡Peligro de quemaduras y de incendio!

- No toque las placas calentadoras [2]. ¡Peligro de quemaduras!
- No coloque ningún objeto entre las placas calentadoras [2].
- Si el aparato está defectuoso o funciona mal, apáguelo inmediatamente y desenchufe el conector de la toma de corriente.

Atención

- Desenrede el cable de red [10] si está retorcido.
- No tire, retuerza ni doble el cable de red [10], ni lo tienda sobre objetos afilados o puntiagudos ni sobre superficies calientes.
- No enganche el cable de red [10] p. ej. en cajones o puertas ni entre las placas calentadoras [2]. ¡Un cable [10] deteriorado o enredado aumenta el riesgo de sufrir una descarga eléctrica!

6.1 Comienzo de la aplicación

1. Séquese el cabello completamente antes de utilizar el rizador.

2. Asegúrese de que su pelo esté limpio y libre de productos cosméticos. No se incluyen aquí productos que protegen el cabello del calor.

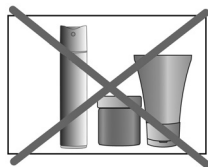

3. Peine el cabello para desenredarlo.



4. Enchufe el conector de red a una toma de corriente adecuada, en el indicador de temperatura LCD [3] se visualiza “OFF”. Para encender el rizador pulse la tecla de encendido y apagado [6]. En el indicador de temperatura LCD [3] se muestra la temperatura ajustada actualmente. La fase de calentamiento se indica mediante el parpadeo del indicador de temperatura. Si el indicador se ilumina de forma permanente, el rizador ha alcanzado el nivel de temperatura ajustado y puede utilizarse.



5. Ajuste con el botón (+) [4] o el botón (-) [5] el nivel de temperatura que desee. En el indicador de temperatura LCD [3] se muestra el nivel de temperatura ajustado actualmente. La temperatura se puede ajustar de forma fija pulsando dos veces el botón de encendido y apagado [6]. En la pantalla aparece el símbolo de bloqueo .

Recomendamos los siguientes ajustes de temperatura:

Nota:

El rizador dispone de un bloqueo de teclas automático que se enciende automáticamente transcurridos 30 segundos. Solo podrá apagar el aparato si se ha eliminado el bloqueo de teclas. Para desbloquear las teclas, vuelva a pulsar dos veces el botón de encendido y apagado [6]. El símbolo de bloqueo  se apaga.

Nivel de temperatura	Ti po de ca- bello
De 100°C a 140°C	Cabello fino, quebradizo, teñido o decolorado
De 140°C a 160°C	Cabello normal
De 160°C a 200°C	Cabello fuerte y resistente

6. Divida el cabello en mechones de una anchura aproximada de 2 centímetros. Mantenga el mechón bien estirado por las puntas.



7. Pase con cuidado el mechón por el hueco que queda entre las dos placas calentadoras [2]. Asegúrese de dejar la suficiente distancia entre la mano y las placas calentadoras [2].



8. Desplace el rizador por el mechón prácticamente hasta la raíz. Mantenga la posición del rizador. Asegúrese de que las placas calentadoras [2] no entren en contacto con el cuero cabelludo ni las manos.



9. Gire el rizador 360° y desplácelo lentamente hacia abajo, a lo largo de todo el mechón. Asegúrese de mantener el ángulo de inclinación del rizador para que el mechón no pase por encima durante el proceso.

Nota: Transcurridos 30 minutos, el aparato pasa al modo de espera (100°C). Transcurridos 45 minutos, el aparato se apaga automáticamente, y esto se indica mediante el parpadeo del indicador de temperatura LCD [3].



6.2 Después de la aplicación

1. Para apagar el rizador tras la aplicación, mantenga pulsado durante tres segundos el botón de encendido y apagado [6]. Asegúrese de desbloquear antes las teclas. En el indicador de temperatura LCD [3] se visualiza "OFF". El rizador está ahora apagado.
2. Desenchufe siempre el conector de la toma de corriente al terminar. No enrolle el cable de red en torno al aparato.
3. Coloque el rizador sobre una superficie estable, horizontal y resistente al fuego para que se enfríe. ¡Asegúrese de que las placas calentadoras [2] calientes no entren en contacto con la superficie! ¡Peligro de incendio!
4. Espere hasta que las placas calentadoras [2] del rizador se hayan enfriado completamente. A continuación, guarde el rizador en un lugar seco y fuera del alcance de los niños. Si lo prefiere, también puede colgarlo de su anilla [9] en un gancho.

7. Tipos de rizos

El rizador le permite probar fácilmente distintos tipos de rizos.

7.1 Rizos clásicos



Coloque un mechón entre las placas calentadoras y desplácelas por él prácticamente hasta la raíz.



Gire el rizador 360° y desplácelo lentamente hacia abajo.



El resultado final es un rizo clásico.

i Nota

Para dar mayor consistencia al rizo, pase más despacio el rizador por el mechón.

7.2 Rizos suaves



Coloque un mechón entre las placas calentadoras y desplácelas por él prácticamente hasta la raíz.



Gire el rizador 360° y desplácelo lentamente hacia abajo.



Abra el rizo con la mano de arriba abajo.

El resultado final es un rizo suave.

7.3 Rizos voluminosos



Coloque un mechón entre las placas calentadoras y desplácelas por él prácticamente hasta la raíz.



Gire el rizador 360° y desplácelo hacia arriba a lo largo de todo el mechón.



Abra el rizo con la mano de dentro hacia fuera.

El resultado final es un rizo voluminoso.

7.4 Rizos ondulados



Coloque un mechón del centro entre las placas calentadoras. Mantenga el rizador inclinado y cerca de la raíz del cabello.



Gire 360° el rizador inclinado y tire de él rápidamente hacia abajo a lo largo de todo el mechón.



El resultado final es un rizo ondulado.

8. Cuidado y almacenamiento

Limpeza



ADVERTENCIA

- Desenchufe el aparato antes de cada limpieza.
- Limpie el aparato únicamente de la manera indicada. Nunca debe penetrar líquido en el aparato o en los accesorios.
- Limpiar el aparato frotándolo con un paño levemente húmedecido.

- Las manchas pequeñas pueden eliminarse con un paño o una esponja húmeda y, si es preciso, con un detergente líquido para ropa delicada. Para la limpieza nunca utilice detergentes que contengan disolventes.
- No utilice el aparato hasta que esté completamente seco.

Almacenamiento

Si no tiene previsto utilizar el aparato durante un período prolongado, le recomendamos guardarlo en su envoltorio original en un ambiente seco y sin depositar ninguna carga encima.

9. Datos técnicos

Peso	aprox. 337 g
Alimentación de tensión	100 - 240 V~, 50-60 Hz
Potencia absorbida	35 - 40 W
Rango de temperatura	aprox. 100-200°C
Clase de protección	II
Condiciones del entorno	Autorizado solo para uso en interiores
Margen de temperatura admisible	De -10 a +40 °C

Salvo modificaciones técnicas.

10. Eliminación de desechos



ATENCIÓN

A fin de preservar el medio ambiente, cuando el aparato cumpla su vida útil no lo tire con la basura doméstica.

Se puede desechar en los puntos de recogida adecuados disponibles en su zona. Deseche el aparato según la Directiva europea sobre residuos de aparatos eléctricos y electrónicos (WEEE).

Para más información, póngase en contacto con la autoridad municipal competente en materia de eliminación de residuos.



11. Garantía/asistencia

Beurer GmbH, Söflinger Straße 218, D-89077 Ulm (en lo sucesivo, «Beurer») concede una garantía para este producto. La garantía está sujeta a las siguientes condiciones y el alcance de la misma se describe a continuación.

Las siguientes condiciones de garantía no afectan a las obligaciones de garantía que la ley prescribe para el vendedor y que emanan del contrato de compra celebrado con el comprador. La garantía se aplicará además sin perjuicio de las normas legales preceptivas.

Beurer garantiza el perfecto funcionamiento y la integridad de este producto.

La garantía mundial tiene una validez de 3 años a partir de la fecha de compra del producto nuevo y sin utilizar por parte del comprador.

Esta garantía se ofrece solo para productos que el comprador haya adquirido en tanto que consumidor con fines exclusivamente personales en el marco de una utilización privada en el hogar. Se aplica la legislación alemana.

En el caso de que, durante el periodo de garantía, este producto resultara estar incompleto o no funcionara correctamente conforme a lo dispuesto en las siguientes disposiciones, Beurer se compromete a sustituir el producto o a repararlo según las presentes condiciones de garantía.

Cuando el comprador desee recurrir a la garantía lo hará dirigiéndose en primera instancia al distribuidor local: véase la lista adjunta «Servicio internacional» que contiene las distintas direcciones de servicio técnico.

A continuación, el comprador recibirá información pormenorizada sobre la tramitación de la garantía, como el lugar al que debe enviar el producto y qué documentos deberá adjuntar.

El comprador solo podrá invocar la garantía cuando pueda presentar:

- una copia de la factura o del recibo de compra y
 - el producto original
- a Beurer o a un socio autorizado por Beurer.

Quedan excluidos explícitamente de la presente garantía

- el desgaste que se produce por el uso o el consumo normal del producto;
- los accesorios suministrados con el producto que se desgastan o consumen durante un uso normal (p. ej., pilas, baterías, brazaletes, juntas, electrodos, luminarias, cabezales y accesorios de inhalación);
- productos cuyo uso, limpieza, almacenamiento o mantenimiento sea indebido o vaya contra lo dispuesto en las instrucciones de uso, así como productos que hayan sido abiertos, reparados o modificados por el comprador o por un centro de servicio técnico no autorizado por Beurer;
- daños que se hayan producido durante el transporte entre las instalaciones del fabricante y las del cliente o bien entre el centro de servicio técnico y el cliente;
- productos que se hayan adquirido como productos de calidad inferior o de segunda mano;
- daños derivados que resulten de una falta del producto. En este caso, podrían invocarse eventualmente derechos derivados de la normativa de responsabilidad de productos o de otras disposiciones de responsabilidad legal preceptiva.

Las reparaciones o la sustitución del producto no prolongarán en ningún caso el periodo de garantía.



Leggere attentamente le presenti istruzioni per l'uso, conservarle per impieghi futuri, renderle accessibili ad altri utenti e attenersi alle indicazioni.

AVVERTENZA

- L'apparecchio è destinato solo a uso domestico/privato e non commerciale.
- Questo apparecchio può essere utilizzato da ragazzi di età superiore a 8 anni e da persone con ridotte capacità fisiche, percettive o mentali o non in possesso della necessaria esperienza e conoscenza, esclusivamente sotto supervisione oppure se sono stati istruiti in merito alle misure di sicurezza e comprendono i rischi ad esse correlati.
- I bambini non devono giocare con l'apparecchio.
- La pulizia e la manutenzione a cura dell'utente non devono essere eseguite da bambini, a meno che non siano sorvegliati.
- Se il cavo di alimentazione dell'apparecchio viene danneggiato, è necessario smaltirlo.
- Se l'apparecchio viene utilizzato in bagno, staccare la spina dopo l'uso in quanto la vicinanza all'acqua costituisce un pericolo anche quando l'apparecchio è spento.
- Non utilizzare mai l'apparecchio vicino a vasche, lavandini, docce o altri contenitori che contengono acqua o altri liquidi. Pericolo di scossa elettrica!

- Come ulteriore protezione si consiglia di installare un dispositivo di protezione contro le correnti di guasto RCD con una corrente applicata di misurazione non superiore a 30 mA nel circuito di corrente del bagno. Per maggiori informazioni, consultare un elettricista.
- Non aprire o riparare l'apparecchio per non comprometterne il funzionamento corretto. In caso contrario la garanzia decade.

Gentile cliente,

siamo lieti che Lei abbia scelto un prodotto del nostro assortimento. Il nostro marchio è garanzia di prodotti di elevata qualità, controllati nei dettagli, relativi ai settori calore, peso, pressione, temperatura corporea, pulsazioni, terapia dolce, massaggio, Beauty, aria e Baby.

Cordiali saluti
Il team Beurer

Introduzione

L'arricciacapelli consente di creare boccoli e/o onde sui capelli. Grazie alla facilità d'uso, è possibile creare acconciature affascinanti in modo semplice, sia che si tratti di disinvolve beach waves o di look glamour da red carpet.

Il giunto a cerniera a 360° sul cavo di alimentazione permette un utilizzo flessibile.

Il rivestimento in ceramica dei tubi riscaldanti garantisce una distribuzione uniforme del calore e una superficie liscia. In questo modo l'acconciatura risulta delicata sui capelli.

L'arricciacapelli è concepito solo per l'uso descritto nelle presenti istruzioni per l'uso.

Il produttore non è da ritenersi responsabile in caso di danni riconducibili a uso non conforme o sconsigliato.

Sommario

1. Fornitura	56	7. Stili di ricci	63
2. Spiegazione dei simboli.....	56	7.1 Ricci classici	63
3. Uso conforme.....	57	7.2 Ricci morbidi	63
4. Avvertenze e indicazioni di sicurezza	57	7.3 Ricci voluminosi	64
5. Descrizione dell'apparecchio	59	7.4 Ricci ondulati.....	64
6. Messa in funzione.....	59	8. Cura e Custodia.....	64
6.1 Utilizzo dell'apparecchio	60	9. Dati tecnici.....	65
6.2 Dopo l'utilizzo	62	10. Smaltimento	65
		11. Garanzia/Assistenza	65

1. Fornitura









Controllare l'integrità esterna della confezione e del contenuto. Prima dell'uso assicurarsi che l'apparecchio e gli accessori non presentino nessun danno palese e che il materiale di imballaggio sia stato rimosso. In caso di dubbio non utilizzare l'apparecchio e consultare il proprio rivenditore o contattare il Servizio clienti indicato.

1x Arricciacapelli

1x Le presenti istruzioni per l'uso

2. Spiegazione dei simboli

I seguenti simboli sono utilizzati nelle Istruzioni per l'uso e/o sull'apparecchio.

 Pericolo	Non conservare l'apparecchio in prossimità di acqua e non utilizzarlo in acqua (ad es. sul lavandino, in doccia, nella vasca da bagno). Pericolo di scossa elettrica!
 Avvertenza	Segnalazione di rischio di lesioni o pericoli per la salute
 Attenzione	Segnalazione di rischi di possibili danni all'apparecchio/agli accessori.
 Nota	Nota che fornisce informazioni importanti.
	Seguire le istruzioni per l'uso
	Produttore
	Classe di protezione II
	Marchio CE Il presente prodotto soddisfa i requisiti delle direttive europee e nazionali vigenti.
	Smaltimento secondo le norme previste dalla Direttiva CE sui rifiuti di apparecchiature elettriche ed elettroniche (RAEE)



Smaltire la confezione nel rispetto dell'ambiente

3. Uso conforme

L'arricciacapelli può essere utilizzato esclusivamente per dare forma e acconciare i capelli ed è destinato unicamente all'uso personale! Non utilizzare l'arricciacapelli su capelli finti. Non utilizzare l'arricciacapelli sugli animali.



Avvertenza

Utilizzare l'apparecchio esclusivamente:

- per uso all'aperto.
- per lo scopo per il quale è stato concepito e descritto nelle presenti istruzioni per l'uso.

Qualsiasi uso non conforme comporta un pericolo!

4. Avvertenze e indicazioni di sicurezza



Pericolo

Per evitare danni alla salute, si sconsiglia l'utilizzo dell'apparecchio nei seguenti casi:

- Non immergere mai l'apparecchio in acqua o altri liquidi!
Pericolo di scossa elettrica!
- Qualora l'apparecchio dovesse cadere in acqua nonostante tutte le precauzioni, staccare immediatamente la spina dalla presa! Non mettere le mani nell'acqua!
Pericolo di scossa elettrica!
- Prima di utilizzare nuovamente l'apparecchio, farlo controllare da un'officina autorizzata! Pericolo di morte per scossa elettrica!
- Se l'apparecchio è caduto o ha riportato altri danni, non deve più essere utilizzato. Pericolo di scossa elettrica e di lesioni!
- Quando l'apparecchio, il cavo di alimentazione/la spina [10] o gli accessori sono visibilmente danneggiati. In caso di dubbio non utilizzare l'apparecchio e consultare il proprio rivenditore o contattare il Servizio clienti indicato. Pericolo di scossa elettrica!
- Tenere lontani i bambini dal materiale d'imballaggio. Pericolo di soffocamento!
- Non utilizzare prolunghe in bagno in modo da poter raggiungere rapidamente la spina in caso di emergenza.



Avvertenza

Per prevenire danni alla salute, attenersi ai punti riportati di seguito:

- Accertarsi che non vi siano liquidi infiammabili nelle vicinanze dell'apparecchio. Pericolo d'incendio!
- Appoggiare l'apparecchio su una superficie ignifuga. Pericolo d'incendio!
- Non coprire l'apparecchio. Pericolo d'incendio!
- Non utilizzare l'apparecchio per capelli finti. Pericolo d'incendio!



Avvertenze

- Prima dell'utilizzo dell'apparecchio, rimuovere tutti i materiali di imballaggio.
- Collegare l'apparecchio solo a una presa con la tensione indicata sulla targhetta.
- Estrarre il cavo [10] e la spina dalla presa di corrente.
- Non utilizzare moduli aggiuntivi non raccomandati dal produttore o non proposti come accessori.
- Non aprire o riparare l'apparecchio per non comprometterne il funzionamento corretto. In caso contrario la garanzia decade.
- In caso di guasto o danneggiamento far riparare l'apparecchio in un'officina qualificata.
- Non lasciare mai l'apparecchio incustodito durante l'utilizzo.
- Non utilizzare l'apparecchio all'aperto.
- Se l'apparecchio viene dato a terzi, consegnare anche le presenti istruzioni per l'uso.

5. Descrizione dell'apparecchio

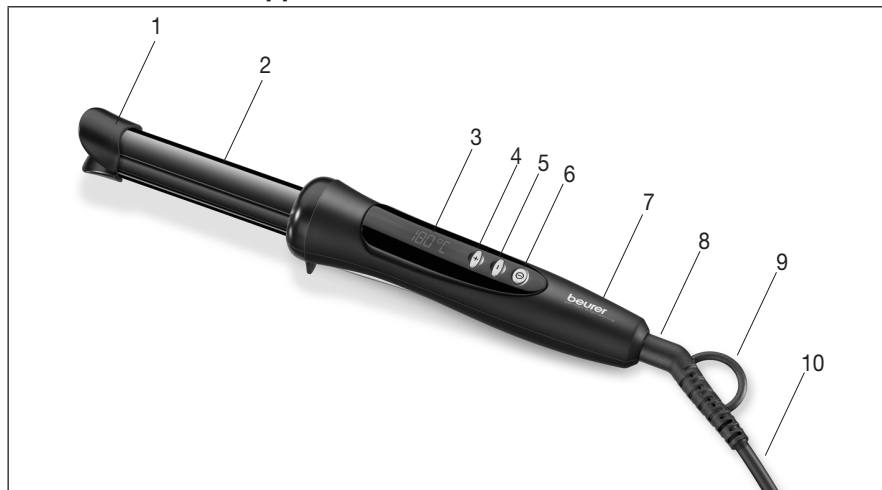

1. Punta Cool Touch	6. Pulsante ON/OFF Ⓡ
2. Tubi riscaldanti	7. Impugnatura
3. Indicazione della temperatura su display LCD	8. Giunto a cerniera
4. Pulsante per aumentare la temperatura (+)	9. Occhiello per appendere
5. Pulsante per ridurre la temperatura (-)	10. Cavo di alimentazione

6. Messa in funzione



Avvertenza

Per prevenire danni alla salute, attenersi ai punti riportati di seguito prima dell'utilizzo:

- Posizionarsi su una superficie asciutta e non conduttiva. Pericolo di scossa elettrica!
- Accertarsi di avere le mani asciutte! Pericolo di scossa elettrica!
- I capelli devono essere asciutti! Pericolo di scossa elettrica!
- I tubi riscaldanti [2] possono diventare molto caldi. Quando l'arricciacapelli è caldo, afferrarlo per l'impugnatura [7] o la punta Cool Touch. Pericolo di ustione e d'incendio!
- Non toccare i tubi riscaldanti [2]. Pericolo di ustione!
- Non frapporre alcun oggetto fra i tubi riscaldanti [2].
- Spegnerne immediatamente l'apparecchio se è difettoso o in presenza di un guasto durante il funzionamento e staccare la spina dalla presa.

Attenzione

- Srotolare il cavo di rete [10] se è aggrovigliato.
- Non tirare, torcere e piegare il cavo di rete [10] e non trascinarlo o appoggiarlo su oggetti taglienti e appuntiti o su superfici calde.
- Non schiacciare il cavo di alimentazione [10], ad es. in cassette, porte o fra i tubi riscaldanti [2]. I cavi di alimentazione [10] danneggiati o aggrovigliati aumentano il rischio di scossa elettrica!

6.1 Utilizzo dell'apparecchio

1. Asciugare completamente i capelli prima di utilizzare l'arricciacapelli.

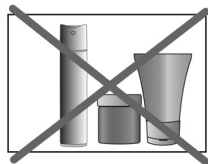

2. Accertarsi che i capelli siano puliti e privi di prodotti per acconciatura. Sono esclusi i prodotti che proteggono i capelli dal calore.

3. Pettinare i capelli per districarli.



4. Inserire la spina in una presa adeguata, sul display LCD per l'indicazione della temperatura [3] compare "OFF". Per accendere l'arricciacapelli, premere il pulsante ON/OFF [6]. Sul display LCD per l'indicazione della temperatura [3] viene visualizzato il livello di temperatura attualmente impostato. La fase di riscaldamento è segnalata dall'indicatore della temperatura lampeggiante. Se l'indicatore della temperatura è acceso fisso, significa che l'arricciacapelli ha raggiunto il livello di temperatura impostato ed è pronto all'uso.



5. Impostare il livello di temperatura desiderato con il pulsante (+) [4] o (-) [5]. Sul display LCD per l'indicazione della temperatura [3] viene visualizzato il livello di temperatura attualmente impostato. Premendo due volte il pulsante ON/OFF [6] la temperatura viene fissata. Sul display viene visualizzato il simbolo di blocco .

Si consiglia di impostare la temperatura come segue:

Nota:

L'arricciacapelli dispone di un blocco tasti automatico, che si attiva automaticamente dopo 30 secondi. È possibile spegnere l'apparecchio solo se il blocco tasti è disattivato. Per disattivare il blocco tasti, premere di nuovo due volte il pulsante ON/OFF [6]. Il simbolo di blocco  scompare.

Livello di temperatura	Tipo di capelli
Tra 100 °C e 140 °C	Capelli fini, fragili, tinti o decolorati
Tra 140 °C e 160 °C	Capelli normali
Tra 160 °C e 200 °C	Capelli forti e resistenti

6. Suddividere i capelli in singole ciocche della larghezza di ca. due centimetri. Tenere la ciocca tesa afferrandola dalle punte.



7. Inserire con cautela la ciocca nell'apertura tra i due tubi riscaldanti [2]. Prestare attenzione a mantenere una distanza sufficiente tra la mano e i tubi riscaldanti [2].



8. Fare scorrere l'arricciacapelli lungo la ciocca quasi fino alle radici. Mantenere la posizione dell'arricciacapelli. Prestare attenzione a non toccare la cute o le mani con i tubi riscaldanti [2].



9. Ruotare l'arricciacapelli di 360° e farlo scorrere lentamente verso il basso, lungo l'intera ciocca. Prestare attenzione a mantenere l'angolo di inclinazione dell'arricciacapelli, in modo tale che la ciocca non si sovrapponga durante il trattamento.

Nota: Dopo 30 minuti l'apparecchio passa alla modalità standby (100°C). Dopo 45 minuti l'apparecchio si spegne automaticamente, in questa fase il display LCD per l'indicazione della temperatura [3] lampeggia.



6.2 Dopo l'utilizzo

1. Per spegnere l'arricciacapelli dopo l'utilizzo, tenere premuto il pulsante ON/OFF [6] per tre secondi. Prima è necessario disattivare il blocco tasti. Sul display LCD per l'indicazione della temperatura compare "OFF". A questo punto, l'arricciacapelli è spento.
2. Estrarre la spina dalla presa di corrente dopo ogni utilizzo. Non avvolgere il cavo di alimentazione attorno all'apparecchio.
3. Per lasciare raffreddare l'arricciacapelli, posizionarlo su una superficie stabile, orizzontale e ignifuga. Prestare attenzione a non toccare la superficie con i tubi riscaldanti caldi [2]. Pericolo d'incendio!
4. Attendere finché i tubi riscaldanti [2] dell'arricciacapelli non si sono raffreddati completamente. Conservare infine l'arricciacapelli in un luogo asciutto e non accessibile ai bambini. In alternativa è possibile anche appendere l'arricciacapelli a un gancio con l'occhiello per appendere [9].

7. Stili di ricci

Con l'arricciacapelli è possibile ottenere in tutta semplicità diversi tipi di ricci.

7.1 Ricci classici



Posizionare una ciocca tra i tubi riscaldanti e fare scorrere i tubi fino quasi all'attaccatura dei capelli.



Ruotare l'arricciacapelli di 360° e farlo scorrere lentamente verso il basso.



Il risultato finale è un riccio classico.

i Nota

Per dare più stabilità ai ricci, tirare l'arricciacapelli più lentamente lungo la ciocca.

7.2 Ricci morbidi



Posizionare una ciocca tra i tubi riscaldanti e fare scorrere i tubi fino quasi all'attaccatura dei capelli.



Ruotare l'arricciacapelli di 360° e farlo scorrere lentamente verso il basso.



Aprire il riccio con la mano dall'alto verso il basso.

Il risultato finale è un riccio morbido.

7.3 Ricci voluminosi



Posizionare una ciocca tra i tubi riscaldanti e fare scorrere i tubi fino quasi all'attaccatura dei capelli.



Ruotare l'arricciacapelli di 360° e farlo scorrere lungo l'intera ciocca verso l'alto.

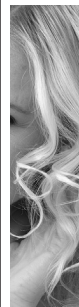

Aprire il riccio con la mano dall'interno verso l'esterno.

Il risultato finale è un riccio voluminoso.

7.4 Ricci ondulati



Posizionare una ciocca centrale tra i tubi riscaldanti. Tenere l'arricciacapelli inclinato e vicino all'attaccatura dei capelli.



Ruotare l'arricciacapelli inclinato di 360° e farlo scorrere rapidamente lungo l'intera ciocca verso il basso.



Il risultato finale è un riccio ondulato.

8. Cura e Custodia

Pulizia



AVVERTENZA

- Sconnettere l'apparecchio prima di iniziare qualunque intervento di pulizia.
- Pulire l'apparecchio solo nel modo indicato. Prestare la massima attenzione a non far penetrare liquidi nell'apparecchio o negli accessori.
- Pulire l'apparecchio con un panno leggermente umido. Nel caso di forte sporcizia è possibile inumidire il panno anche con acqua leggermente saponata.

- Macchie di piccole dimensioni possono essere eliminate con un panno o una spugna inumidita aggiungendo, se necessario, un po' di detersivo liquido per capi delicati. Non utilizzare mai detersivi contenenti solventi.
- Riutilizzare l'apparecchio solo quando è perfettamente asciutto.

Custodia

Se non si utilizza l'apparecchio per un lungo periodo, si consiglia di conservarlo nella confezione originale in un locale asciutto e senza sovrapporre pesi.

9. Dati tecnici

Peso	Ca. 337 g
Alimentazione	100-240 V~, 50-60 Hz
Potenza assorbita	35-40 W
Intervallo di temperatura	ca. 100 - 200 °C
Classe di protezione	II
Condizioni ambientali	Adatto solo per utilizzo all'interno
Intervallo di temperatura consentito	Da -10 a +40 °C

Salvo modifiche tecniche.

10. Smaltimento



ATTENZIONE

Per motivi ecologici, l'apparecchio non deve essere smaltito tra i normali rifiuti quando viene buttato via.

Lo smaltimento deve essere effettuato negli appositi centri di raccolta. Smaltire l'apparecchio secondo la direttiva europea sui rifiuti di apparecchiature elettriche ed elettroniche (WEEE).

Per eventuali chiarimenti, rivolgersi alle autorità comunali competenti per lo smaltimento.



11. Garanzia/Assistenza

Beurer GmbH, Söflinger Strasse 218, D-89077 Ulm (di seguito denominata „Beurer“) offre una garanzia per questo prodotto, nel rispetto delle seguenti condizioni e nella misura descritta di seguito.

Le seguenti condizioni di garanzia lasciano invariati gli obblighi di garanzia di legge del venditore stabiliti nel contratto di acquisto con l'acquirente.

La garanzia si applica inoltre fatte salve le prescrizioni di legge obbligatorie in materia di responsabilità.

Beurer garantisce la perfetta funzionalità e la completezza di questo prodotto.

La garanzia mondiale è di 3 anni a partire dall'acquisto del prodotto nuovo, non usato, da parte dell'acquirente.

Questa garanzia copre solo i prodotti che l'acquirente ha acquistato come consumatore e che utilizza esclusivamente a scopo personale, in ambito domestico.

Vale il diritto tedesco.

Nel caso in cui il prodotto, durante il periodo di garanzia, si dimostrasse incompleto o presentasse difetti di funzionamento in linea con le seguenti disposizioni, Beurer provvederà a sostituire o riparare gratuitamente il prodotto in base alle presenti condizioni di garanzia.

Per segnalare un caso di garanzia, l'acquirente deve rivolgersi innanzitutto al proprio rivenditore locale: vedere l'elenco „Service International“ in cui sono riportati gli indirizzi dei centri di assistenza.

L'acquirente riceverà quindi informazioni più dettagliate sulla gestione del caso di garanzia, ad esempio dove deve inviare il prodotto e quali documenti sono necessari.

L'attivazione della garanzia viene presa in considerazione solo se l'acquirente può presentare

- una copia della fattura/prova d'acquisto e

- il prodotto originale

a Beurer o a un partner Beurer autorizzato.

Sono espressamente esclusi dalla presente garanzia

- l'usura dovuta al normale utilizzo o al consumo del prodotto;

- gli accessori forniti assieme a questo prodotto che, in caso di utilizzo conforme, si consumano o si esauriscono (ad es. batterie, batterie ricaricabili, manicotti, guarnizioni, elettrodi, lampadine, accessori e accessori per inalatore);

- i prodotti che sono stati utilizzati, puliti, conservati o sottoposti a manutenzione in modo improprio e/o senza rispettare le disposizioni riportate nelle istruzioni per l'uso, nonché i prodotti che sono stati aperti, riparati o smontati e rimontati dall'acquirente o da un centro di assistenza non autorizzato da Beurer;

- i danni occorsi nel trasporto dal produttore al cliente o tra il centro di assistenza e il cliente;

- i prodotti acquistati come articoli di seconda scelta o usati;

- i danni conseguenti che dipendono da un difetto del prodotto (in questo caso possono tuttavia esistere diritti derivanti dalla responsabilità per i prodotti o da altre disposizioni di legge obbligatorie in materia di responsabilità).

Le riparazioni o la sostituzione completa non prolungano in alcun caso il periodo di garanzia.



Lütfen bu kullanım kılavuzunu dikkatle okuyun, ileride kullanmak üzere saklayın, diğer kullanıcıların erişebilmesini sağlayın ve içindeki yönergelere uyun.

⚠ UYARI

- Cihaz ticari kullanım için değil, yalnızca evde/kişisel amaçlarla kullanılmak üzere tasarlanmıştır.
- Bu cihaz, 8 yaş ve üzeri çocuklar ve fiziksel, algısal ve akli becerileri kısıtlı veya tecrübesi ve bilgisi yetersiz olan kişiler tarafından ancak gözetim altında veya cihazın emniyetli kullanımı hakkında bilgilendirilmiş olmaları ve cihazın kullanımını sonucu ortaya çıkabilecek tehlikelerin bilincinde olmaları koşuluyla kullanılabilir.
- Çocuklar cihazla oynamamalıdır.
- Temizlik ve kullanıcı bakımı, gözetim altında olmadıkları sürece çocuklar tarafından yapılmamalıdır.
- Bu cihazın elektrik bağlantı kablosu hasar gördüğünde bertaraf edilmelidir.
- Cihaz banyoda kullanıldıktan sonra fişi elektrik prizinden çıkarılmalıdır. Çünkü cihaz kapalı olsa bile suyun yakınında tehlike oluşturmaktadır.
- Cihazı hiçbir zaman tehlike oluşturabileceği küvet, lavabo, duş ve benzeri su ya da sıvı içeren yerlerde kullanmayın. – Elektrik çarpma tehlikesi!

- Ek koruma önlemi olarak, banyonun elektrik tesisatına hassasiyeti maksimum 30 mA olan kaçak akım rölesi takılması tavsiye edilir. Daha fazla bilgi için bölgenizdeki yetkili elektrik servisine başvurun.
- Cihazı kesinlikle açmayın veya onarmayın, aksi takdirde kusursuz çalışması garanti edilemez. Bu husus dikkate alınmadığı halde garanti geçerliliğini yitirir.

Sayın müşterimiz,

Ürünlerimizden birini seçtiğiniz için teşekkür ederiz. Isı, ağırlık, kan basıncı, vücut sıcaklığı, nabız, yumuşak terapi, masaj, güzellik, hava ve bebek alanlarına yönelik yüksek kaliteli ve titizlikle test edilmiş ürünlerimiz, dünyanın her tarafında tercih edilmektedir.

Yeni cihazınızı iyi günlerde kullanmanızı dileriz.
Beurer Ekibiniz

Ürün özellikleri

Bukle maşası ile saçlarınıza bukle yapabilir veya dalgalı şekil verebilirsiniz. Kullanımı son derece kolay olan bu maşa ile havalı "Beach Waves" veya göz kamaştırıcı "Red Carpet" tarzında çekici saç stilleri yaratabilirsiniz.

Elektrik kablosundaki 360° döner mafsal, kullanım kolaylığı sağlar.

Isıtıcı çubukların seramik kaplaması, sıcaklığın orantılı şekilde dağılmasını ve pürüzsüz bir saç yüzeyinin elde edilmesini sağlar. Bu bukle maşası ile saçlarınızı koruyarak şekillendirebilirsiniz.

Bukle maşası sadece kullanım kılavuzunda açıklanan şekilde kullanılmak üzere tasarlanmıştır.

Nizami olmayan ve dikkatsiz kullanımdan ötürü oluşacak hasarlardan üretici firma sorumlu değildir.

İçindekiler

1. Teslimat kapsamı.....	69	7. Bukle modelleri.....	75
2. İşaretlerin açıklaması.....	69	7.1 Klasik bukle.....	75
3. Amacına uygun kullanım.....	70	7.2 Gevşek bukleler.....	75
4. Uyarılar ve güvenlik bilgileri.....	70	7.3 Hacimli bukleler.....	76
5. Cihaz açıklaması.....	71	7.4 Dalgalı bukleler.....	76
6. İlk çalıştırma.....	72	8. Muhafaza ve Bakım.....	76
6.1 Uygulamaya başlama.....	72	9. Teknik veriler.....	77
6.2 Kullanımdan sonra.....	74	10. Giderilmesi.....	77
		11. Garanti/servis.....	77

1. Teslimat kapsamı









Ürünlerimizden birini seçtiğiniz için teşekkür ederiz. Isı, yumuşak terapi, kan basıncı/diyagnoz, ağırlık, masaj ve hava konularında değerli ve titizlikle test edilmiş kaliteli ürünlerimiz, dünyanın her tarafında tercih edilmektedir.

1x Bukle maşası

1x Bu kullanım kılavuzu

2. İşaretlerin açıklaması

Aşağıdaki semboller kullanım kılavuzunda ya da cihazın üzerinde kullanılmıştır.

 Tehlike	Cihaz, suya yakın alanlarda veya su içinde (örn. lavabo, duş teknesi, küvet) kullanılmamalıdır – Elektrik çarpması tehlikesi söz konusudur!
 Uyarı	Yaralanma tehlikelerine veya sağlığınızla ilgili tehlikelere yönelik uyarı.
 Dikkat	Cihaz ve aksesuarlarındaki olası hasarlar için güvenlik uyarısı.
 Not	Önemli bilgilere yönelik not.
	Kullanım kılavuzunu dikkate alın
	Üretici
	Koruma Sınıfı II
	CE işareti Bu ürün gerekli Avrupa direktiflerinin ve ulusal direktiflerin gerekliliklerini karşılar.
	AB Atık Elektrikli ve Elektronik Eşya Direktifine (WEEE - Waste Electrical and Electronic Equipment) uygun olarak bertaraf edilmelidir.



Ambalajı çevreye saygılı şekilde bertaraf edin.

3. Amacına uygun kullanım

Bukle maşası sadece saçlarınızı biçimlendirmek ve şekillendirmek amacıyla şahsi kullanım içindir! Bukle maşasını sentetik saçlar üzerinde kullanmayın. Bukle maşasını hayvanlar üzerinde kullanmayın.



Uyarı

Cihazı sadece aşağıdaki amaçlarla kullanın:

- Harici uygulama için kullanın.
- Geliştirilme amacına uygun ve bu kullanım kılavuzunda belirtilen şekilde kullanın.

Amacına uygun olmayan her türlü kullanım tehlikeli olabilir!

4. Uyarılar ve güvenlik bilgileri



Tehlike

Sağlığınızın zarar görmesini önlemek için aşağıda belirtilen durumlarda cihazın kullanılmaması önerilir:

- Cihazı hiç bir zaman suya ya da başka bir sıvıya sokmayın!
Elektrik çarpma tehlikesi!
- Tüm koruma önlemlerine rağmen cihaz suya düşerse, hemen elektrik fişini prizden çekin! Suyun içine elinizi sokmayın!
Elektrik çarpma tehlikesi!
- Tekrar kullanıma almadan önce yetkili teknik servis tarafından cihazı kontrol ettirin! Elektrik çarpmasından dolayı hayati tehlike!
- Cihaz düşürüldüğü ya da başka bir şekilde zarar gördüğü takdirde bir daha kullanılmamalıdır.
Elektrik çarpması ve yaralanma tehlikesi!
- Cihazda, elektrik kablosunda veya fişinde [10] ve aksesuarlarında gözle görülür hasar olduğunda. Şüpheli durumlarda kullanmayın ve satıcınıza veya belirtilen müşteri hizmetleri adresine başvurun. Elektrik çarpma tehlikesi!
- Çocukları ambalaj malzemesinden uzak tutun - Boğulma tehlikesi!
- Acil durumlarda fişe hemen ulaşabilmek için banyoda uzatma kablosu kullanmayın.



Uyarı

Sağlığınızın zarar görmesini önlemek için aşağıda belirtilen hususları dikkate alın:

- Kolay alev alabilecek sıvıların cihazın yakınında olmamasına dikkat edin. Yangın tehlikesi!
- Cihazı sadece yanmaz bir zemin üzerine koyun. Yangın tehlikesi!
- Cihaz örtülmemelidir – Yangın tehlikesi!
- Cihazı sentetik saçlarda kullanmayın – Yangın tehlikesi!

i Notlar

- Kullanım öncesi cihazdan her türlü ambalaj malzemesi çıkarılmalıdır.
- Cihazı sadece model etiketinde belirtilen voltaj olan bir elektrik prizine takın.
- Elektrik kablosunu [10] sadece fişinden tutup çekin.
- Üretici tarafından tavsiye edilmeyen veya aksesuar olarak sunulmayan ek parçalar kullanmayın.
- Cihazı kesinlikle açmayın veya onarmayın, aksi takdirde kusursuz çalışması garanti edilemez. Bu husus dikkate alınmadığı takdirde garanti geçerliliğini yitirir.
- Arıza veya hasar durumlarında cihazı yetkili servise tamir ettirin.
- Cihaz kullanılırken gözetiminiz altında olmalıdır.
- Cihazı açık alanda kullanmayın.
- Cihazı üçüncü şahıslara verirken bu kullanım kılavuzunu da birlikte teslim etmeniz gerekir.

5. Cihaz açıklaması



1. Cool Touch uç	6. AÇMA/KAPATMA düğmesi ⓘ
2. Isıtıcı çubuklar	7. Sap
3. LCD sıcaklık göstergesi	8. Döner mafsall
4. Sıcaklık yükseltme tuşu (+)	9. Askı kulbu
5. Sıcaklık düşürme tuşu (-)	10. Elektrik kablosu

6. İlk alıřtırma



Uyarı

Sađlıđınızın zarar gormesini onlemek iin, cihazı kullanmadan once ařađıdaki noktaları dikkate alın:

- Kuru ve elektrik akımını iletmeyen bir yuzey uzerinde durun. Elektrik arpma tehlikesi!
- Ellerinizi kuru olduđundan emin olun! Elektrik arpma tehlikesi!
- Salarınızı kuru olmalıdır! Elektrik arpma tehlikesi!
- Bukle mařasının ısıtıcı ubukları [2] ok ısınabilir. Bukle mařasını sıcak durumdayken sadece sapından [7] veya Cool Touch ucundan tutun - Yanma ve yangın tehlikesi!
- Isıtıcı ubuklara [2] dokunmayın. Yanma tehlikesi!
- Isıtıcı ubuklar [2] arasına herhangi bir nesne sıkıřtırmayın.
- Kullanım sırasında cihaz arızalanırsa veya bir kullanım hasarı oluřursa, cihazı derhal kapatın ve fiřini elektrik prizinden ekin



Dikkat

- Elektrik kablosu [10] bukolduyse duzeltin.
- Elektrik kablosunu [10] ekmeyin ve bukmeyin. Keskin veya sivri nesnelerin uzerine veya sıcak yuzeylere koymayın.
- Elektrik kablosunu [10] orneđin ekmecelere, kapılara veya ısıtıcı ubuklar [2] arasına sıkıřtırmayın. Hasarlı veya dolařmıř elektrik kabloları [10] elektrik arpma riskini artırır!

6.1 Uygulamaya bařlama

1. Bukle mařasını kullanmadan once salarınızı tamamen kurutun.

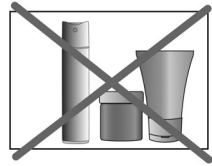

2. Saınızın temiz olduđundan ve bir řekillendirme urunu kullanmadıđınızdan emin olun. Saı ısıdan koruyan urunler bunların dıřındadır.



3. Saınızı tarayarak dolařan yerlerini aın.

4. Elektrik fişini uygun bir prize takın. LCD sıcaklık göstergesinde [3] “OFF” görüntülenir. Bukle maşasını açmak için AÇMA/KAPAMA düğmesine [6] basın. LCD sıcaklık göstergesinde [3] ayarlanmış olan sıcaklık görüntülenir. Cihazın ısınma safhasında olduğu, ısı göstergesinin yanıp sönmesi ile gösterilir. Sıcaklık göstergesi sürekli yanmaya başladığında, bukcle maşası ayarlanan sıcaklık kademesine ve kullanılabilir duruma gelmiş demektir.



5. İstediğiniz sıcaklık kademesini (+) [4] veya (-) [5] tuşunu kullanarak ayarlayın. LCD sıcaklık göstergesinde [3], ayarlanmış olan güncel sıcaklık kademesi gösterilir. AÇMA/KAPATMA düğmesine [6] iki kez basılarak sıcaklık ayarı sabitlenebilir. Ekranda kilit sembolü gösterilir .

Aşağıdaki sıcaklık ayarları tavsiye edilir:

Not:

Bukcle maşasının, 30 saniye sonra otomatik olarak devreye giren bir otomatik düğme kilidi vardır. Cihazı sadece tuş kilidi kaldırıldığında kapatabilirsiniz. Tuş kilidini kaldırmak için AÇMA/KAPATMA düğmesine [6] tekrar iki kez basın. Kilit sembolü  söner.

Sıcaklık kademesi	Saç tipi
100°C - 140°C	İnce, yıpranmış, boyanmış veya rengi açılmış saç
140°C - 160°C	Normal saç
160°C - 200°C	Kalın ve dirençli saç

6. Saçlarınızı yaklaşık iki santimetre genişliğinde tutamlara ayırın. Saç tutamını saç uçlarından sıkıca gergin bir şekilde tutun.



7. Saç tutamını, iki ısıtıcı çubuk [2] arasındaki aralıktan dikkatlice geçirin. Bu sırada eliniz ve ısıtıcı çubuklar [2] arasında yeterli mesafe olmasına dikkat edin.



8. Bukle maşasını tutamın ucundan saç kökünün yanına kadar getirin. Bukle maşasını sabit konumda tutun. Isıtıcı çubukların [2] kafa derinize veya ellerinize temas etmemesine dikkat edin.



9. Bukle maşasını 360° döndürün ve maşayı tüm saç tutamınız boyunca yavaşça aşağı doğru getirin. Uygulama sırasında saç tutamlarının üst üste binmesini önlemek için bukle maşasının açısını korumaya özen gösterin.

Not: 30 dakika sonra cihaz bekleme moduna geçer (100°C). 45 dakika sonra cihaz otomatik olarak kapanır; bu, LCD sıcaklık göstergesinin [3] yanıp sönmesiyle gösterilir.



6.2 Kullanımdan sonra

1. Bukle maşasını kullandıktan sonra kapatmak için AÇMA/KAPATMA düğmesini [6] üç saniye süreyle basılı tutun. Daha önce tuş kilidini kaldırmaya dikkat edin. LCD sıcaklık göstergesinde [3] "OFF" görüntülenir. Bukle maşası kapatılmıştır.
2. Her kullanımdan sonra fişi prizden çekin. Elektrik kablosunu cihazın etrafına sarmayın!
3. Bukle maşasını soğutmak için düz, dengeli ve yanmaz bir yüzeyin üzerine koyun. Isıtıcı çubukların [2] zemine temas etmemesine dikkat edin. Yangın tehlikesi!

4. Bukle maşasının ısıtıcı çubukları [2] tamamen soğuyana kadar bekleyin. Bukle maşasını kuru ve çocukların uzanamayacağı bir yerde muhafaza edin. Bukle maşasını alternatif olarak askı kulbundan [9] bir kancaya da asabilirsiniz.

7. Bukle modelleri

Bukle maşası ile farklı bukles modellerini zahmetsizce deneyebilirsiniz.

7.1 Klasik bukles

 <p>Bir saç tutamını iki ısıtıcı çubuk arasına yerleştirin ve saç hizasının yakınına kadar getirin.</p>	 <p>Bukle maşasını 360° döndürün ve yavaşça aşağıya doğru getirin.</p>	 <p>Sonuçta klasik bir bukles elde edersiniz.</p> <p>i Not Daha sıkı bukleslere sahip olmak istiyorsanız, bukles maşasını tutam boyunca daha ağır şekilde ilerletin.</p>
---	---	--

7.2 Gevşek buklesler

 <p>Bir saç tutamını iki ısıtıcı çubuk arasına yerleştirin ve saç hizasının yakınına kadar getirin.</p>	 <p>Bukle maşasını 360° döndürün ve yavaşça aşağıya doğru getirin.</p>	 <p>Bukleyi elinizle yukarıdan aşağı doğru açın</p> <p>Sonuçta gevşek bir bukles elde edersiniz.</p>
---	---	--

7.3 Hacimli bukleler

		<p>Bukleyi elinizle içeriden dışarı doğru açın.</p> <p>Sonuçta hacimli bir bukle elde edersiniz.</p>
<p>Bir saç tutamını iki ısıtıcı çubuk arasına yerleştirin ve saç hizasının yakınına kadar getirin.</p>	<p>Bukle maşasını 360° döndürün ve tüm saç tutamı boyunca yukarıya doğru getirin.</p>	

7.4 Dalgalı bukleler

		<p>Sonuçta dalgalı bir bukle elde edersiniz.</p>
<p>Orta kalınlıkta bir saç tutamını ısıtıcı çubuklar arasına yerleştirin. Bukle maşasını eğik şekilde ve saç hizasına yakın tutun.</p>	<p>Eğik tuttuğunuz bukle maşasını 360° döndürün ve tüm saç tutamı boyunca hızlıca aşağıya doğru çekin.</p>	

8. Muhafaza ve Bakım

Temizlenmesi



UYARI

- Her temizleme işleminden önce, cihazın elektrik fişini prizden çıkarınız.
- Cihazı sadece belirtildiği şekilde temizleyiniz. Cihazın veya aksesuarlarının içine kesinlikle sıvı girmemelidir.
- Aleti, nemli bir bez ile temizleyiniz. Aşırı kirlenmelerde bezi, hafif sabunlu su ile nemlendirebilirsiniz.

- Küçük lekeler, bir bez veya nemli bir sünger ve gerekirse biraz sıvı hassas deterjan ile temizlenebilir. Kesinlikle çözücü madde içeren temizleyiciler kullanmayınız.
- Cihazı ancak tamamen kuruduktan sonra yeniden kullanınız.

Muhafaza edilmesi

Cihazı uzun süre kullanmayacaksanız, orijinal paketinde kuru bir mekanda ve üzerine ağırlık yüklemeyen saklamanızı öneririz.

9. Teknik veriler

Ağırlık	yakl. 337 g
Gerilim beslemesi	100- 240 V~, 50-60 Hz
Güç tüketimi	35 - 40W
Sıcaklık aralığı	yakl. 100-200°C
Koruma sınıfı	II
Ortam koşulları	Sadece kapalı alanlarda kullanım için onaylanmıştır
Onaylanmış sıcaklık aralığı	-10 - +40°C

Teknik değişiklik hakkı saklıdır.

10. Giderilmesi



DİKKAT

Çevreyi korumak için, kullanım ömrü dolan cihazı evsel atıklarla beraber elden çıkarmayın.

Cihaz, ülkenizdeki uygun atık toplama merkezleri üzerinden bertaraf edilebilir.

Cihazı hurda elektrikli ve elektronik eşya direktifine – WEEE (Waste Electrical and Electronic Equipment) uygun olarak bertaraf edin.

Bertaraf etme ile ilgili sorularınızı, ilgili yerel makamlara iletebilirsiniz.



11. Garanti/servis

Beurer GmbH, Söflinger Straße 218, D-89077 Ulm (aşağıda „Beurer“ olarak anılacaktır) bu ürün için aşağıdaki koşullar çerçevesinde ve aşağıda açıklanan kapsamda bir garanti sunmaktadır.

Aşağıdaki garanti koşulları, satıcının müşteri ile yaptığı satış sözleşmesinden doğan yasal garanti yükümlülüklerini etkilemez.

Garanti, yasalarla zorunlu kılınan sorumlulukların kapsamında herhangi bir kısıtlamaya neden olmaksızın geçerlidir.

Beurer, bu ürünün kusursuz bir şekilde çalıştığını ve eksiksiz olduğunu garanti eder.

Yeni ve kullanılmamış bir ürünün müşteri tarafından satın alınmasıyla başlayan ve dünya genelinde geçerli olan garanti süresi 3 yıldır.

Bu garanti sadece tüketici olarak müşteri tarafından satın alınan ve bireysel amaçlarla sadece evde kullanılan ürünler için geçerlidir.

Alman yasaları geçerlidir.

Bu ürünün garanti süresi içinde aşağıda belirtilen hükümler uyarınca eksiksiz olmadığı veya çalışma açısından kusurlu olduğu saptanırsa, Beurer bu garanti koşulları kapsamında ücretsiz bir ikame ürün teslimatı veya onarım gerçekleştirmekle yükümlüdür.

Müşteri bir garanti talebinde bulunmak istediğinde önce yerel satıcıya başvuracaktır: Servis adreslerinin olduğu ekteki „Uluslararası Servis“ listesini inceleyin.

Bu durumda müşteriye, garanti işlemlerinin yürütülmesiyle ilgili olarak örneğin ürünün nereye gönderileceği ve hangi belgelerin gerekli olduğu gibi ayrıntılı bilgiler verilecektir.

Garanti talebi ancak müşterinin

- faturanın/satın alma belgesinin bir kopyasını ve

- orijinal ürünü

yetkili bir Beurer iş ortağına sunabilmesi halinde işleme konabilir.

Aşağıdaki durumlar kesinlikle bu garanti kapsamının dışındadır:

- Ürünün normal kullanımından veya tüketiminden kaynaklanan aşınmalar ve yıpranmalar;
- Bu ürün ile birlikte teslim edilen ve usulüne uygun kullanıldığında da yıpranabilecek veya tükenebilecek aksesuar parçaları (örneğin piller, şarj edilebilir piller, manşetler, contalar, elektrotlar, aydınlatma malzemeleri, başlıklar ve nebulizatör aksesuarları);
- Kullanım kılavuzundaki bilgiler dikkate alınmadan ve/veya usulüne uygun olmayan bir şekilde kullanılan, temizlenen, depolanan veya bakımı yapılan ürünler ve Beurer tarafından yetkilendirilmemiş bir servis merkezi veya müşterinin kendisi tarafından açılan, onarılan veya üzerinde değişiklik yapılan ürünler;
- Ürünün üreticiden müşteriye nakliyesi sırasında oluşan hasarlar;
- İkinci kalite ürün veya kullanılmış ürün olarak satın alınan ürünler;
- Bu üründeki bir kusurdan kaynaklanan müteakip hasarlar (ancak bu durumda ürün sorumluluğu veya yasal zorunlu sorumluluk hükümleri uyarınca tüketici hakları olabilir).

Onarım veya komple değişim garanti süresini hiçbir şekilde uzatmaz.



Внимательно прочтите данную инструкцию по применению, сохраните ее для последующего использования, храните ее в месте, доступном для других пользователей, и следуйте ее указаниям.

ПРЕДОСТЕРЕЖЕНИЕ

- Прибор предназначен для домашнего/частного пользования. Использование прибора в коммерческих целях запрещено.
- Данный прибор может использоваться детьми старше 8 лет, а также лицами с ограниченными физическими, сенсорными или умственными способностями или с недостаточными знаниями и опытом в том случае, если они находятся под присмотром взрослых или проинструктированы о безопасном применении прибора и возможных опасностях.
- Не позволяйте детям играть с прибором.
- Очистку и техническое обслуживание детям разрешается выполнять только под присмотром взрослых.
- Провод сетевого питания прибора не подлежит замене. При повреждении провода прибор следует утилизировать.
- Если прибор используется в ванной комнате, после применения штекер следует извлечь из розетки, поскольку близость воды представляет собой опасность, даже если прибор выключен.
- Никогда не используйте прибор вблизи ванн, умывальных раковин, душа, емкостей с водой или другими жидкостями — опасность удара электрическим током!

- В качестве дополнительной защиты рекомендуется установка устройства защитного отключения тока утечки (УЗО) с номинальным дифференциальным током срабатывания не более 30 мА в электрической цепи ванной комнаты. Соответствующую информацию можно получить в местной электроснабжающей организации.
- Ни в коем случае не открывайте прибор и не ремонтируйте его самостоятельно, поскольку надежность его работы в этом случае не гарантируется. Несоблюдение этого требования ведет к потере гарантии.

Уважаемый покупатель!

Благодарим Вас за выбор продукции нашей компании. Мы производим современные, тщательно протестированные высококачественные изделия для обогрева тела, измерения массы, кровяного давления, температуры тела, пульса, легкой терапии, массажа, косметических процедур, ухода за детьми и очистки воздуха.

С наилучшими пожеланиями, компания Beurer

Ознакомительная информация

С помощью прибора для завивки волос можно формировать локоны или волны на волосах. Простота управления поможет Вам без лишних усилий создавать обворожительные укладки — от небрежных пляжных волн до гламурных образов для красной дорожки. Сетевой кабель с шарнирным соединением, способный вращаться на 360°, обеспечивает подвижность и удобство применения.

Керамическое покрытие нагревательных элементов обеспечивает равномерное распределение тепла и ровную структуру поверхности. Прибор для завивки укладывает Ваши волосы, не повреждая их.

Прибор для завивки волос предназначен только для использования в целях, описанных в настоящей инструкции по применению.

Производитель не несет ответственности за ущерб, причиненный вследствие использования прибора не по назначению или халатного обращения с ним.

Содержание

1. Комплект поставки.....	81	7. Виды завивки	88
2. Пояснения к символам.....	81	7.1 Классические локоны	88
3. Использование по назначению	82	7.2 Мягкие локоны.....	88
4. Предостережения и указания по технике безопасности	82	7.3 Объемные локоны	89
5. Описание прибора.....	84	7.4 Волнистые локоны.....	89
6. Подготовка к работе.....	84	8. Уход и хранение.....	89
6.1 Начало применения.....	85	9. Технические характеристики	90
6.2 После использования.....	87	10. Утилизация	90
		11. Гарантия/сервисное обслуживание ..	90

1. Комплект поставки





Проверьте комплектность поставки и убедитесь в том, что на картонной упаковке нет внешних повреждений. Перед использованием убедитесь в том, что прибор и его принадлежности не имеют видимых повреждений, и удалите все упаковочные материалы. При возникновении сомнений не используйте прибор и обратитесь к продавцу или в сервисную службу по указанному адресу.







1x Прибор для завивки волос

1x Настоящая инструкция по применению

2. Пояснения к символам

В инструкции по применению и на приборе используются следующие символы.

 Опасно	Запрещено использовать прибор вблизи воды и в воде (например, в раковине, душе, ванне): опасность поражения электрическим током!
 Предостережение	Предупреждает об опасности травмирования или ущерба для здоровья.
 Внимание	Указывает на возможность повреждения прибора/деталей.
 Указание	Отмечает важную информацию.

	Соблюдайте инструкцию по применению.
	Производитель
	Класс защиты II
	Знак CE Это изделие соответствует требованиям действующих европейских и национальных директив.
	Утилизация прибора в соответствии с Директивой ЕС по отходам электрического и электронного оборудования — WEEE (Waste Electrical and Electronic Equipment)
	Утилизировать упаковку в соответствии с предписаниями по охране окружающей среды.

3. Использование по назначению

Прибор для завивки волос предназначен только для придания формы волосам и стайлинга. Только для личного пользования! Не используйте прибор для завивки волос на искусственных волосах. Не используйте прибор для завивки волос на животных.



Предостережение

Используйте прибор исключительно в следующих целях:

- для наружного применения;
- в целях, для которых он был разработан, и только способом, описанным в данной инструкции по применению.

Любое применение не по назначению может быть опасным!

4. Предостережения и указания по технике безопасности



Опасно

Во избежание причинения вреда здоровью настоятельно не рекомендуется использовать прибор в описанных ниже случаях.

- Никогда не погружайте прибор в воду или какую-либо другую жидкость!
Опасность поражения электрическим током!
- Если прибор несмотря на все меры предосторожности упал в воду, немедленно извлеките штекер из розетки! Не касайтесь воды!
Опасность поражения электрическим током!

- Перед дальнейшим использованием прибора обратитесь в авторизованную специализированную мастерскую на предмет проверки исправности прибора! Опасность для жизни в связи с ударом электрическим током!
- Если прибор упал или получил иные повреждения, не следует использовать его далее. Опасность поражения электрическим током и травмирования!
- При наличии видимого повреждения прибора, сетевого кабеля и штекера [10] или принадлежностей. При наличии сомнений не используйте прибор и обратитесь к продавцу или в сервисную службу по указанному адресу. Опасность поражения электрическим током!
- Не давайте упаковочные материалы детям — опасность удушья!
- Не используйте удлинительный кабель в ванной комнате, чтобы в опасной ситуации сетевой штекер был в пределах досягаемости.



Предостережение

Во избежание причинения вреда здоровью необходимо соблюдать приведенные ниже указания.

- Следите за тем, чтобы вблизи прибора не было легко воспламеняемых жидкостей. Опасность пожара!
- Кладите прибор только на огнестойкую поверхность. Опасность пожара!
- Прибор не следует накрывать какими-либо предметами – опасность возгорания!
- Не используйте прибор для искусственных волос – опасность возгорания!



Указания

- Перед использованием прибора следует удалить все упаковочные материалы.
- Допускается включать прибор только в розетку с указанным на типовой табличке напряжением.
- Извлекайте сетевую кабель [10] из розетки только за сетевой штекер.
- Не используйте дополнительные детали, которые не рекомендованы производителем и не предлагаются в качестве принадлежностей.
- Ни в коем случае не открывайте прибор и не ремонтируйте его самостоятельно, поскольку надежность функционирования в этом случае больше не гарантируется. Несоблюдение этого требования ведет к потере гарантии.
- В случае неисправности или повреждения прибора обратитесь за квалифицированной помощью в специализированную мастерскую.
- Никогда не оставляйте прибор во время использования без внимания.
- Не используйте прибор на свежем воздухе.
- При передаче прибора третьему лицу следует передать также и настоящую инструкцию по применению.

5. Описание прибора

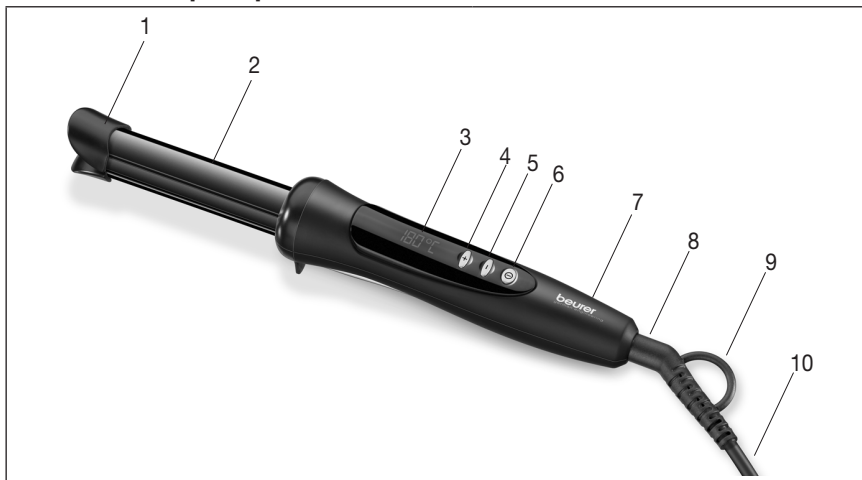

1. Наконечник Cool Touch	6. Кнопка ВКЛ./ВЫКЛ. (I)
2. Нагревательные элементы	7. Ручка
3. ЖК-индикатор температуры	8. Шарнирное соединение
4. Кнопка для увеличения температуры (+)	9. Проушина для подвешивания
5. Кнопка для уменьшения температуры (-)	10. Сетевой кабель

6. Подготовка к работе



Предостережение

Во избежание причинения вреда здоровью перед применением необходимо соблюдать приведенные ниже указания.

- Встаньте на сухое основание, не проводящее электроэнергии. Опасность поражения электрическим током!
- Убедитесь, что Ваши руки сухие! Опасность поражения электрическим током!
- Волосы должны быть сухими! Опасность поражения электрическим током!
- Нагревательные элементы [2] прибора для завивки волос могут стать очень горячими. Касайтесь прибора для завивки в горячем состоянии только за ручку [2] или наконечник Cool Touch — опасность ожога и возгорания!
- Не прикасайтесь к нагревательным элементам [2]. Огнеопасно!
- Не зажимайте никакие предметы между нагревательными элементами [2].

- В случае повреждения прибора или возникновения неполадок в работе немедленно выключите прибор и извлеките сетевой штекер из розетки.



Внимание

- Распрямите сетевой кабель [10], если он запутан.
- Не тяните, не перекручивайте и не перегибайте сетевой кабель [10] или не тяните и не кладите его поверх острых предметов или горячих поверхностей.
- Не зажимайте сетевой кабель [10], например, выдвижными ящиками, дверями или между нагревательными элементами [2]. Поврежденные или запутанные сетевые кабели [10] увеличивают опасность поражения электрическим током!

6.1 Начало применения

1. Прежде чем использовать прибор для завивки волос, полностью высушите волосы.

2. Убедитесь, что Ваши волосы чистые, и что на них не осталось средств для укладки. Исключение составляют изделия, защищающие волосы от воздействия высокой температуры.

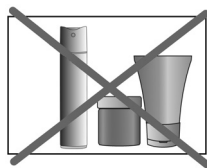

3. Расчешите волосы.



4. Вставьте штекер в подходящую розетку, на ЖК-индикаторе температуры [3] появится надпись OFF. Для включения прибора для завивки нажмите кнопку ВКЛ./ВЫКЛ. [6]. На ЖК-индикаторе температуры [3] отобразится текущий температурный режим. В фазе нагрева индикатор температуры мигает. Если индикатор температуры горит непрерывно, прибор для завивки волос достиг установленной температуры и готов к использованию.



5. При помощи кнопок (+) [4] и (-) [5] настройте необходимый температурный режим. На ЖК-индикаторе температуры [3] отображается установленный температурный режим. Сохранить настройки температуры можно двойным нажатием кнопки ВКЛ./ВЫКЛ. [6]. На дисплее появится символ «Заблокировано» .

Мы рекомендуем следующие настройки температуры.

Указание:

Прибор для завивки оснащен функцией блокировки кнопок, которая автоматически включается через 30 секунд. Выключить прибор можно только при отключенной блокировке кнопок. Для отмены блокировки кнопок снова дважды нажмите кнопку ВКЛ./ВЫКЛ. [6]. Символ «Заблокировано»  исчезнет.

Температурный режим

Тип волос

100–140 °C

тонкий, ломкий, окрашенный или осветленный волос

140–160 °C

нормальный волос

160–200 °C

толстый и выносливый волос

6. Распределите волосы на отдельные пряди шириной примерно два сантиметра. Натяните прядь за кончики волос.



7. Осторожно проведите прядь в зазор между нагревательными элементами [2]. Следите за тем, чтобы между рукой и нагревательными элементами [2] сохранялось достаточное расстояние.



8. Проведите прибор для завивки волос вдоль пряди почти до корней волос. Удерживайте прибор в таком положении. Следите за тем, чтобы нагревательные элементы [2] не касались кожи головы или рук.



9. Поверните прибор для завивки на 360° и медленно проведите его вниз, вдоль всей пряди. Следите за тем, чтобы угол наклона прибора для завивки оставался постоянным, чтобы прядь не переплелась во время обработки.

Указание: Через 30 минут прибор переключается в режим ожидания (100°C). Через 45 минут прибор автоматически отключится: об этом сигнализирует мигание ЖК-индикатора температуры [3].



6.2 После использования

1. Для отключения прибора для завивки волос после применения нажмите и удерживайте кнопку ВКЛ./ВЫКЛ. [6] в течение трех секунд. Обратите внимание: предварительно необходимо отключить блокировку кнопок. На ЖК-индикаторе температуры [3] появится надпись OFF. Прибор для завивки волос выключен.
2. После каждого применения извлекайте сетевой штекер из розетки. Не обматывайте сетевой кабель вокруг прибора!
3. Положите прибор для остывания на устойчивую горизонтальную поверхность из негорючего материала. Следите за тем, чтобы нагревательные элементы [2] не касались этой поверхности! Опасность пожара!
4. Подождите, пока нагревательные элементы [2] прибора для завивки полностью остынут. Затем положите прибор для завивки на хранение в сухое, недоступное для детей место. При желании можно повесить прибор для завивки за специальную проушину [9] на крючок.

7. Виды завивки

С помощью данного прибора Вы можете экспериментировать с различными видами завивки.

7.1 Классические локоны



Положите прядь волос между нагревательными элементами и проведите их почти до корней волос.



Поверните прибор для завивки на 360° и медленно проведите его вниз.



В результате у Вас получится классический локон.

i Указание

Чтобы локон получился более упругим, протягивайте прибор для завивки по пряди медленнее.

7.2 Мягкие локоны



Положите прядь волос между нагревательными элементами и проведите их почти до корней волос.



Поверните прибор для завивки на 360° и медленно проведите его вниз.



Растяните локон, проведя по нему рукой сверху вниз.

В результате у Вас получится мягкий локон.

7.3 Объемные локоны



Положите прядь волос между нагревательными элементами и проведите их почти до корней волос.



Поверните прибор для завивки на 360° и проведите его вдоль всей пряди вверх.

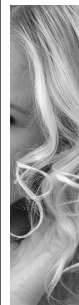

Распушите локон, проведя по нему рукой изнутри наружу.

В результате у Вас получится объемный локон.

7.4 Волнистые локоны



Положите среднюю прядь между нагревательными элементами. Держите прибор для завивки под наклоном, близко к корням волос.



Поверните расположенный под наклоном прибор для завивки на 360° и быстро протяните его вдоль всей пряди вниз.



В результате у Вас получится волнистый локон.

8. Уход и хранение

Очистка



ВНИМАНИЕ!

- Перед каждой очисткой отключайте прибор от сети.
- Выполняйте очистку прибора только указанным образом. Не допускать попадания жидкостей в прибор или принадлежности.
- Очистите аппарат чуть влажной салфеткой. При сильном загрязнении Вы можете смочить салфетку также в слабом мыльном растворе.

- Небольшие пятна удаляются тряпкой или влажной губкой, в случае необходимости, с применением небольшого количества жидкого мягкого чистящего средства. Категорически запрещается использовать чистящие средства, содержащие растворители.
- Используйте прибор только после того, как он полностью высохнет.

Хранение

Если Вы длительное время не пользуетесь прибором, мы рекомендуем хранить его в оригинальной упаковке в сухом помещении; запрещается класть на прибор другие предметы.

9. Технические характеристики

Вес	Ок. 337 г
Источник питания	100–240 В~, 50-60 Гц
Потребляемая мощность	35-40 Вт
Температурный диапазон	Ок. 100–200 °С
Класс защиты	II
Окружающие условия	Только для помещений
Допустимый температурный диапазон	от -10 до +40 °С

Возможны технические изменения.

10. Утилизация



ВНИМАНИЕ!

В интересах охраны окружающей среды категорически запрещается выбрасывать прибор по завершении срока его службы вместе с бытовыми отходами.

Утилизация должна производиться через соответствующие пункты сбора в Вашей стране. Прибор следует утилизировать согласно Директиве ЕС по отходам электрического и электронного оборудования – WEEE (Waste Electrical and Electronic Equipment).

В случае вопросов обращайтесь в местную коммунальную службу, ответственную за утилизацию отходов.



11. Гарантия/сервисное обслуживание

Более подробная информация по гарантии/сервису находится в гарантийном/сервисном талоне, который входит в комплект поставки.



Należy dokładnie przeczytać i zachować niniejszą instrukcję obsługi, przechowywać ją w miejscu dostępnym dla innych użytkowników i przestrzegać podanych w niej wskazówek.

OSTRZEŻENIE

- Urządzenie jest przeznaczone wyłącznie do stosowania w domu / do celów prywatnych, a nie do celów komercyjnych.
- Urządzenie może być obsługiwane przez dzieci od 8 roku życia oraz osoby z ograniczoną sprawnością fizyczną, ruchową i umysłową lub brakiem doświadczenia i wiedzy tylko wtedy, gdy znajdują się one pod nadzorem lub otrzymały instrukcje dotyczące bezpiecznego korzystania z urządzenia i są świadome zagrożeń wynikających z jego użytkowania.
- Dzieciom nie wolno bawić się urządzeniem.
- Czyszczenie i konserwacja urządzenia nie mogą być przeprowadzane przez dzieci, chyba że znajdują się one pod opieką osoby dorosłej.
- Jeśli kabel zasilający urządzenia ulegnie uszkodzeniu, należy go zutylizować.
- Korzystając z urządzenia w łazience, należy po skończeniu używania wyjąć wtyczkę z gniazdka, ponieważ bliskość wody jest niebezpieczna również wtedy, gdy urządzenie jest wyłączone.
- Nigdy nie używać urządzenia w pobliżu wanien, umywalk, natrysków ani innych zbiorników wypełnionych wodą lub innymi cieczami, gdyż grozi to porażeniem prądem!

- Jako zabezpieczenie dodatkowe zaleca się zainstalowanie w obwodzie łazienki wyłącznika różnicowoprądowego RCD z obliczeniowym prądem wyzwalającym nieprzekraczającym 30 mA. Informacje na ten temat można uzyskać w lokalnym warsztacie elektrycznym.
- W żadnym wypadku nie wolno samodzielnie otwierać ani naprawiać urządzenia, gdyż może to zakłócić jego prawidłowe działanie. Nieprzestrzeganie powyższych zasad powoduje utratę gwarancji.

Szanowni Państwo!

cieszymy się, że zdecydowali się Państwo na zakup naszego produktu. Firma Beurer oferuje dokładnie przetestowane, wysokiej jakości produkty przeznaczone do pomiaru wagi, ciśnienia krwi, temperatury ciała i tętna, a także przyrządy do nawilżania powietrza, łagodnej terapii, masażu i ogrzewania oraz urządzenia służące do pielęgnacji urody i ułatwiające opiekę nad dziećmi.

Z poważaniem
Zespół Beurer

Informacje ogólne

Za pomocą lokówki można modelować włosy w loki lub fale. Dzięki łatwej obsłudze można bez wysiłku uzyskać urocze fryzury, niezależnie od tego, czy chodzi o nonszalancki efekt fal prosto z plaży, czy też o efektowną stylizację na wyjątkową okazję.

Przegub obrotowy 360° na kablu zasilania umożliwia elastyczne korzystanie z urządzenia.

Powłoka ceramiczna rur grzewczych zapewnia równomierne rozchodzenie się ciepła oraz gładką powierzchnię. Dzięki temu lokówka umożliwia stylizację, która nie powoduje uszkodzenia włosów.

Lokówka jest przeznaczona do używania wyłącznie w celu określonym w niniejszej instrukcji obsługi.

Producent nie ponosi odpowiedzialności za szkody wynikłe z nieprawidłowego lub lekkomyślnego użytkowania.

Spis treści

1. Zawartość opakowania	93	7. Style loków	100
2. Objaśnienie symboli	93	7.1 Loki klasyczne	100
3. Użytkowanie zgodne z przeznaczeniem	94	7.2 Loki miękkie.....	100
4. Ostrzeżenia i wskazówki dotyczące		7.3 Loki o dużej objętości.....	101
bezpieczeństwa.....	94	7.4 Loki falowane	101
5. Opis urządzenia.....	96	8. Przechowywanie i konserwacja.....	101
6. Uruchomienie	96	9. Dane techniczne.....	102
6.1 Rozpoczęcie używania urządzenia.....	97	10. Utylizacja	102
6.2 Po użyciu	99	11. Gwarancja/serwis.....	102

1. Zawartość opakowania





Zestaw należy sprawdzić pod kątem zewnętrznych uszkodzeń kartonowego opakowania oraz kompletności zawartości. Przed użyciem należy upewnić się, że urządzenie i akcesoria nie wykazują żadnych widocznych uszkodzeń i że wszystkie elementy opakowania zostały usunięte. W razie wątpliwości należy zaprzestać używania urządzenia i zwrócić się do dystrybutora lub pod podany adres działu obsługi klienta.





1x Lokówka

1x Niniejsza instrukcja obsługi

2. Objaśnienie symboli

W niniejszej instrukcji obsługi oraz na urządzeniu użyto poniższych symboli.

 Niebezpieczeństwo	Urządzenia nie należy używać w pobliżu wody ani w wodzie (np. w pobliżu umywalki, pod prysznicem, w wannie), gdyż grozi to porażeniem prądem!
 Ostrzeżenie	Ostrzeżenie przed niebezpieczeństwem obrażeń ciała lub utraty zdrowia.
 Uwaga	Ostrzeżenie przed niebezpieczeństwem uszkodzenia urządzenia/akcesoriów.
 Wskazówka	Wskazówka z ważnymi informacjami.
	Należy przestrzegać instrukcji obsługi

	Producent
	Klasa ochronności II
	Oznakowanie CE Niniejszy produkt spełnia wymagania obowiązujących dyrektyw europejskich i krajowych.
	Utylizacja zgodnie z dyrektywą WE w sprawie zużytego sprzętu elektrycznego i elektronicznego
	Opakowanie zutylizować w sposób przyjazny dla środowiska.

3. Użytkowanie zgodne z przeznaczeniem

Lokówka może być używana wyłącznie do modelowania i stylizacji włosów w ramach prywatnego użytkowania! Nie wolno używać lokówki do stylizacji sztucznych włosów. Nie wolno używać lokówki do zabiegów u zwierząt.



Ostrzeżenie

Urządzenie może być stosować wyłącznie:

- Urządzenie do masażu stosować wyłącznie do użytku zewnętrznego.
- w celu zgodnym z przeznaczeniem oraz w sposób opisany w niniejszej instrukcji obsługi.

Użycie niezgodne z przeznaczeniem może być niebezpieczne!

4. Ostrzeżenia i wskazówki dotyczące bezpieczeństwa



Niebezpieczeństwo

Aby zapobiec obrażeniom kategorię odraża się używania urządzenia:

- Nigdy nie zanurzać urządzenia w wodzie ani w innej cieczy!
Niebezpieczeństwo porażenia prądem elektrycznym!
- Jeżeli mimo podjęcia wszelkich środków ostrożności urządzenie wpadnie do wody, należy natychmiast wyjąć wtyczkę z gniazdka! Nie wkładać rąk do wody!
Niebezpieczeństwo porażenia prądem elektrycznym!
- Przed ponownym użyciem urządzenie należy przekazać do specjalistycznego zakładu celem sprawdzenia! Zagrożenie życia w wyniku porażenia prądem elektrycznym!
- Nie wolno używać urządzenia po upadku na podłogę lub gdy zostanie ono w inny sposób uszkodzone. Niebezpieczeństwo porażenia prądem i odniesienia obrażeń ciała!

- W przypadku widocznego uszkodzenia urządzenia, kabla zasilania / wtyczki [10] bądź akcesoriów. W razie wątpliwości należy zaprzestać korzystania z urządzenia oraz zwrócić się do przedstawiciela handlowego lub działu obsługi klienta na podany adres. Niebezpieczeństwo porażenia prądem elektrycznym!
- Opakowanie należy trzymać w miejscu niedostępnym dla dzieci — niebezpieczeństwo uduszenia!
- Nie używać w łazience przedłużaczy, aby w nagłym wypadku móc szybko wyjąć wtyczkę .



Ostrzeżenie

Aby zapobiec obrażeniom, należy przestrzegać następujących zasad:

- Należy zwrócić uwagę, aby w pobliżu urządzenia nie było łatwopalnych cieczy. Zagrożenie pożarowe!
- Urządzenie należy odkładać wyłącznie na niepalne podłoże. Zagrożenie pożarowe!
- Nie wolno przykrywać urządzenia — ryzyko pożaru!
- Nie używać urządzenia do sztucznych włosów — ryzyko pożaru!



Wskazówki

- Przed użyciem urządzenia należy usunąć wszelkie pozostałości opakowania.
- Urządzenie wolno podłączać jedynie do gniazdka z napięciem podanym na tabliczce znamionowej.
- Wyjmując kabel zasilania [10] z gniazdka, należy zawsze trzymać za wtyczkę.
- Nie wolno używać części, które nie są polecane przez producenta bądź nie są wymienione wśród akcesoriów.
- W żadnym wypadku nie wolno samodzielnie otwierać ani naprawiać urządzenia, gdyż może to wpłynąć na jego prawidłowe działanie. Nieprzestrzeganie powyższych zasad powoduje utratę gwarancji.
- W przypadku usterki lub uszkodzenia urządzenia jego naprawę należy zlecić specjalistycznemu zakładowi.
- Używając urządzenia nigdy nie wolno pozostawiać go bez nadzoru.
- Nie używać urządzenia na wolnym powietrzu.
- Przekazując urządzenie innym osobom, należy również przekazać niniejszą instrukcję obsługi.

5. Opis urządzenia

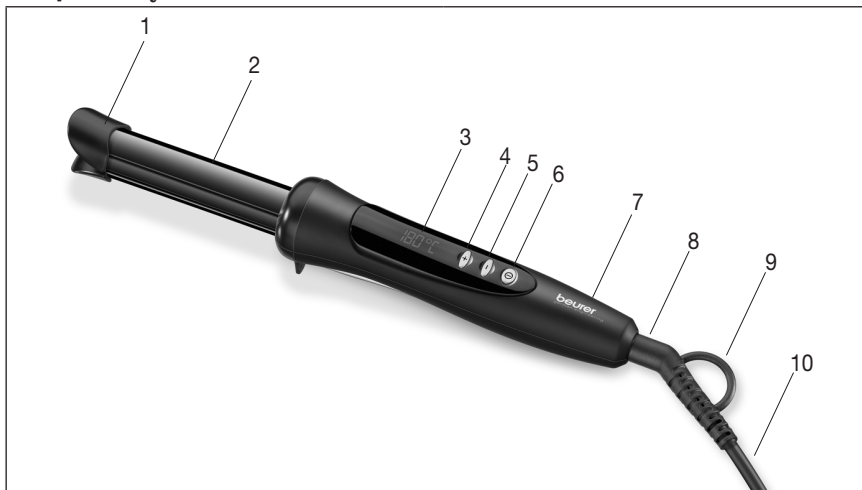

1. Końcówka typu Cool Touch	6. Przycisk włączania/wyłączania ①
2. Grzałki	7. Uchwyt
3. Wskaźnik temperatury LCD	8. Przegub obrotowy
4. Przycisk zwiększania temperatury (+)	9. Pętelka do zawieszania
5. Przycisk obniżania temperatury (-)	10. Kabel zasilania

6. Uruchomienie



Ostrzeżenie

Aby zapobiec obrażeniom, należy przed rozpoczęciem używania przestrzegać następujących zasad:

- Należy stać na suchym podłożu nieprzewodzącym prądu elektrycznego. Niebezpieczeństwo porażenia prądem elektrycznym!
- Upewnić się, że ręce są suche! Niebezpieczeństwo porażenia prądem elektrycznym!
- Włosy muszą być suche! Niebezpieczeństwo porażenia prądem elektrycznym!
- Grzałki [2] lokówki mogą rozgrzewać się do bardzo wysokiej temperatury. Rozgrzaną lokówkę należy trzymać wyłącznie za uchwyt [7] lub końcówkę Cool Touch – ryzyko poparzenia i pożaru!
- Nie dotykać grzałek [2]. Niebezpieczeństwo poparzenia!

- Nie umieszczać żadnych przedmiotów pomiędzy grzałkami [2].
- W przypadku uszkodzenia lub nieprawidłowego działania urządzenia należy natychmiast je wyłączyć i wyciągnąć wtyczkę z gniazdka



Uwaga

- Rozprostować kabel zasilania [10], jeżeli jest skręcony.
- Nie ciągnąć, nie skręcać i nie załamywać kabla zasilania [10], jak również nie przeciągać go i nie układać na zaokrąglonych przedmiotach, ostrych krawędziach ani na gorących powierzchniach.
- Uważać, aby nie przycisnąć kabla zasilania [10] np. szufladą lub drzwiami ani nie umieszczać go między grzałkami [2]. Uszkodzone lub splecione kable zasilania [10] zwiększają ryzyko porażenia prądem elektrycznym.

6.1 Rozpoczęcie używania urządzenia

1. Przed użyciem lokówki należy dokładnie wysuszyć włosy.

2. Upewnić się, czy włosy są czyste i wolne od środków do modelowania włosów. Wyjątek stanowią produkty, które chronią włosy przed ciepłem.

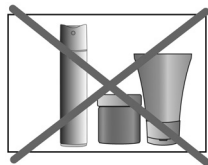

3. Rozczesać włosy, aby je rozplątać.



4. Włożyć wtyczkę do odpowiedniego gniazdka; na wskaźniku temperatury LCD [3] pojawi się komunikat „OFF”. Aby włączyć lokówkę, należy nacisnąć przycisk włączania/wyłączania [6]. Na wskaźniku temperatury LCD [3] pojawi się aktualnie ustawiona temperatura. Nagrzewanie jest sygnalizowane miganiem wskaźnika temperatury. Jeśli wskaźnik temperatury świeci się nieprzerwanie, lokówka rozgrzała się do ustawionego poziomu temperatury i można rozpocząć korzystanie z niej.



5. Ustawić odpowiedni poziom temperatury za pomocą przycisku (+) [4] lub (-) [5]. Wskaźnik temperatury LCD [3] pokazuje aktualnie ustawiony poziom temperatury. Poprzez dwukrotne wciśnięcie przycisku włączania/wyłączania [6] można ustawić stałą temperaturę. Na wyświetlaczu pojawi się symbol blokady .

Zalecamy następujące ustawienia temperatury:

Wskazówka:

Lokówka jest wyposażona w automatyczną blokadę przycisków, która uruchamia się automatycznie po 30 sekundach. Urządzenie można wyłączyć tylko wtedy, gdy przyciski są odblokowane. W celu odblokowania przycisków należy ponownie dwukrotnie wcisnąć przycisk włączania/wyłączania [6]. Symbol blokady  zgaśnie.

Poziom temperatury	Typ włosów
od 100°C do 140°C	włosy delikatne, łamliwe, farbowane i rozjaśniane
od 140°C do 160°C	włosy normalne
od 160°C do 200°C	włosy mocne i odporne

6. Podzielić włosy na pasma o szerokości ok. dwóch centymetrów. Przytrzymać naprężone pasmo za końcówki włosów.



7. Ostrożnie umieścić pasmo w szczelinie pomiędzy grzałkami [2]. Uważać na zachowanie odpowiedniego odstępu między dłońią a grzałkami [2].



8. Przeciągnąć lokówkę wzdłuż pasma prawie do cebulki włosa. Przytrzymać lokówkę w tej pozycji. Uważać, aby nie dotknąć grzałkami [2] skóry głowy ani dłoni.



9. Obrócić lokówkę o 360° i przeciągnąć ją powoli w dół wzdłuż całego pasma. Należy uważać na zachowanie kąta nachylenia lokówki tak, aby podczas używania urządzenia poszczególne pasma nie nakładały się na siebie.



Wskazówka: Po 30 minutach urządzenie przełącza się w tryb czuwania (100°C). Po 45 minutach urządzenie automatycznie się wyłącza. Jest to sygnalizowane poprzez miganie wskaźnika temperatury LCD [3].

6.2 Po użyciu

1. Aby wyłączyć lokówkę po użyciu, przytrzymaj wciśnięty przycisk włączania/wyłączania [6] przez trzy sekundy. Przedtem należy odblokować przyciski. Na wskaźniku temperatury LCD [3] pojawi się komunikat „OFF”. Lokówka jest wyłączona.
2. Zawsze po zakończeniu korzystania z urządzenia należy wyjąć wtyczkę z gniazdka. Nie owijać kabla zasilania wokół urządzenia!
3. Pozostawić lokówkę do schłodzenia na stabilnym, poziomym i niepalnym podłożu. Uważać, aby nie dotknąć gorącymi grzałkami [2] podłoża! Zagrożenie pożarowe!
4. Zaczekać do pełnego ostygnięcia grzałek [2] lokówki. Lokówkę należy przechowywać w suchym miejscu poza zasięgiem dzieci. Lokówkę można również zawiesić na haczyku za pętelkę do zawieszania [9].

7. Style loków

Za pomocą tej lokówki można bez problemu wypróbować różne style loków.

7.1 Loki klasyczne



Należy umieścić pasmo między grzałkami i przeciągnąć lokówkę prawie do nasady włosów.



Obrócić lokówkę o 360° i przeciągnąć ją powoli w dół.



W ten sposób powstaje lok klasyczny.

i Wskazówka

Aby sprawić, że loki będą trwalsze, należy wolniej przeciągnąć lokówkę po paśmie.

7.2 Loki miękkie



Należy umieścić pasmo między grzałkami i przeciągnąć lokówkę prawie do nasady włosów.



Obrócić lokówkę o 360° i przeciągnąć ją powoli w dół.



Rozciągnąć lok ręką z góry na dół

W ten sposób powstaje lok miękki.

7.3 Loki o dużej objętości



Należy umieścić pasmo między grzałkami i przeciągnąć lokówkę prawie do nasady włosów.



Obrócić lokówkę o 360° i przeciągnąć ją powoli wzdłuż pasma w górę.



Rozciągnąć lok ręką od wewnątrz na zewnątrz.

W ten sposób powstaje lok o dużej objętości.

7.4 Loki falowane



Należy umieścić środkowe pasmo włosów między grzałkami. Trzymać lokówkę ukośnie i blisko nasady włosów.



Obrócić lokówkę trzymaną w pozycji ukośnej o 360° i przeciągnąć ją wzdłuż całego pasma szybkim ruchem w dół.



W ten sposób powstaje lok falowany.

8. Przechowywanie i konserwacja

Czyszczenie



OSTRZEŻENIE

- Przed każdym czyszczeniem odłączyć urządzenie.
- Urządzenie czyścić tylko w podany sposób. Do urządzenia i osprzętu nie może przedostać się żaden płyn.
- Wyczyścić aparat lekko zwilżoną ściereczką. Przy większym zabrudzeniu można zwilżyć ściereczkę w lekkim roztworze wody z mydłem.

- Drobniejsze zabrudzenia można usuwać ściereczką lub wilgotną gąbką z ewentualnym dodatkiem niewielkiej ilości łagodnego środka czyszczącego. Nie należy używać środków czyszczących zawierających rozpuszczalniki.
- Urządzenia używać dopiero po całkowitym wyschnięciu.

Przechowywanie

Jeżeli urządzenie nie jest używane przez dłuższy czas, zalecamy przechowywać je w oryginalnym opakowaniu w suchym miejscu bez obciążania.

9. Dane techniczne

Ciężar	ok. 337 g
Napięcie zasilania	100–240 V~, 50-60 Hz
Pobór mocy	35-40 W
Zakres temperatury	ok. 100–200°C
Klasa bezpieczeństwa	II
Warunki eksploatacji	do stosowania tylko w pomieszczeniach zamkniętych
Dopuszczalny zakres temperatury	od -10°C do +40°C

Prawo do zmian technicznych zastrzeżone.

10. Utylizacja



UWAGA

Ze względu na ochronę środowiska naturalnego po zakończeniu okresu eksploatacji urządzenia nie należy go wyrzucać wraz ze zwykłymi odpadami domowymi. Utylizację należy zlecić w odpowiednim punkcie zbiórki w danym kraju. Urządzenie należy zutylizować zgodnie z dyrektywą o zużytych urządzeniach elektrycznych i elektronicznych – WEEE (Waste Electrical and Electronic Equipment).

W razie pytań należy zwrócić się do odpowiedniej instytucji odpowiedzialnej za utylizację.



11. Gwarancja/serwis

Firma Beurer GmbH, Söflinger Straße 218, D-89077 Ulm (zwana dalej „Beurer”) udziela gwarancji na ten produkt na następujących warunkach i w poniżej opisanym zakresie.

Poniższe warunki gwarancji nie naruszają ustawowych zobowiązań gwarancyjnych sprzedającego wynikających z umowy kupna zawartej z kupującym.

Gwarancja obowiązuje również w sposób nienaruszający bezwzględnie obowiązujących przepisów dot. odpowiedzialności.

Firma Beurer gwarantuje bezawaryjne działanie oraz kompletność niniejszego produktu.

Obowiązujący na całym świecie okres gwarancji obejmuje 3 lata/lat, licząc od zakupu nowego, nieużywanego produktu przez kupującego.

Niniejsza gwarancja dotyczy tylko produktów nabytych przez kupującego jako konsumenta wyłącznie w celach prywatnych w ramach użytku domowego. Obowiązują prawo niemieckie o ile jest to prawnie dopuszczalne.

Jeśli w okresie obowiązywania gwarancji produkt zostanie uznany za niekompletny lub wadliwy w działaniu zgodnie z poniższymi postanowieniami, firma Beurer bezpłatnie wymieni go lub naprawi zgodnie z niniejszymi warunkami gwarancji.

Jeśli kupujący chce zgłosić reklamację gwarancyjną, najpierw kontaktuje się z lokalnym dealerem: patrz załączona lista „Service International” z adresami serwisowymi.

Następnie kupujący otrzymuje dalsze informacje dot. rozpatrywania reklamacji gwarancyjnej, np. gdzie wystać produkt i jakie dokumenty są wymagane.

Roszczenie z tytułu gwarancji będzie rozpatrywane tylko wtedy, gdy kupujący może przedłożyć - kopię faktury/paragon zakupu oraz
- oryginalny produkt
firmie Beurer lub autoryzowanemu partnerowi firmy Beurer.

Niniejsza gwarancja wyraźnie nie obejmuje:

- zużycia wynikającego z normalnego użytkowania lub zużywania się produktu;
- dostarczanych z tym produktem akcesoriów, które zużywają się lub ulegają zużyciu podczas prawidłowego użytkowania (np. baterii, akumulatorów, mankietów, uszczelek, elektrod, źródeł światła, nakładek i akcesoriów inhalatora);
- produktów, które były używane, czyszczone, przechowywane lub konserwowane w niewłaściwy sposób i/lub niezgodnie z treścią instrukcji obsługi, a także produktów, które zostały otwarte, naprawione lub zmodyfikowane przez kupującego lub centrum serwisowe nieautoryzowane przez firmę Beurer;
- uszkodzeń powstałych podczas transportu między producentem a klientem lub między centrum serwisowym a klientem;
- produktów, które zostały zakupione jako artykuły grupy B („B-Ware”) lub jako artykuły używane;
- szkód następczych, które wynikają z wady tego produktu (w tym przypadku mogą jednak istnieć roszczenia z tytułu odpowiedzialności za produkt lub wynikające z innych bezwzględnie obowiązujących przepisów prawa dot. odpowiedzialności).

Naprawy lub całkowita wymiana w żadnym wypadku nie przedłużają okresu gwarancji.

