

beurer

HK 70

















- DE** HK 70 Rückenstütze mit Wärme
Gebrauchsanweisung 2
- EN** HK 70 Back rest with heat
Instructions for use 11
- FR** Dossier avec diffusion de chaleur HK 70
Mode d'emploi 20
- ES** HK 70 Respaldo calefactado
Instrucciones de uso 29
- IT** Sostegno per la schiena con riscaldamento HK 70
Istruzioni per l'uso 39
- TR** HK 70 Isıtmalı sırt desteği
Kullanım kılavuzu 48
- RU** HK 70 Ортопедическая подушка под спину с функцией прогрева
Инструкция по применению 57
- PL** HK 70 Podpórka pod plecy z ogrzewaniem
Instrukcja obsługi 66







CE

Inhalt

1. Zeichenerklärung.....2	5.4 Temperatur einstellen.....7
2. Lieferumfang.....3	5.5 Abschaltautomatik.....8
2.1 Gerätebeschreibung3	5.6 Ausschalten8
3. Wichtige Anweisungen	6. Reinigung und Pflege.....8
Für den späteren Gebrauch aufbewahren3	7. Aufbewahrung.....9
4. Bestimmungsgemäße Verwendung.....5	8. Entsorgung.....9
5. Bedienung.....5	9. Was tun bei Problemen?.....9
5.1 Sicherheit.....5	10. Technische Daten10
5.2 Inbetriebnahme.....5	11. Garantie /Service10
5.3 Einschalten7	

1. Zeichenerklärung

	Anweisungen lesen!		Extra Schonwaschgang mit 30°C
			Nicht bleichen
	Keine Nadeln hineinstecken!		Nicht im Trockner trocknen
			Nicht bügeln
	Nicht gefaltet oder zusammengescho-ben gebrauchen!		Nicht chemisch reinigen
			Nicht waschen
	Darf nicht von sehr jungen Kindern (0-3 Jahren) benutzt werden.	 <p style="font-size: small; margin: 0;"> OEKO-TEX® CONFIDENCE IN TEXTILES STANDARD 100 Spezialartikel 06.0.43510 HOHENSTEIN HTTI Geprüft auf Schadstoffe. www.oeko-tex.com/standard100 </p>	Die bei diesem Gerät eingesetzten Textilien erfüllen die hohen humanökologischen Anforderungen des Oeko-Tex Standards 100, wie durch das Forschungsinstitut Hohenstein nachgewiesen.
	Verpackung umweltgerecht entsorgen		
	Gleichstrom		Hersteller
	Das Gerät ist doppelt schutzisoliert und entspricht also der Schutzklasse 2		

	Entsorgung gemäß Elektro- und Elektronik-Altgeräte EG-Richtlinie WEEE (Waste Electrical and Electronic Equipment)
	Dieses Produkt erfüllt die Anforderungen der geltenden europäischen und nationalen Richtlinien
	Zertifizierungszeichen für Produkte, die in die Russische Föderation und in die Länder der GUS exportiert werden
	WARNUNG; Warnhinweis auf Verletzungsgefahren oder Gefahren für ihre Gesundheit
	ACHTUNG; Sicherheitshinweis auf mögliche Schäden am Gerät/Zubehör.
	HINWEIS; Hinweis auf wichtige Informationen.

2. Lieferumfang

- 1 x Rückenstütze mit Wärme
- 1 x Netzteil
- 1 x Kfz-Adapter

2.1 Gerätebeschreibung

- 1 Heizkissen
- 2 Netzteil
- 3 Kfz-Adapter
- 4 Klettbänder für Stuhllehnen-Befestigung
- 5 Steckkupplung
- 6 Ein/Aus-Taste mit LED-Anzeige
- 7 Kfz-Befestigungsbänder

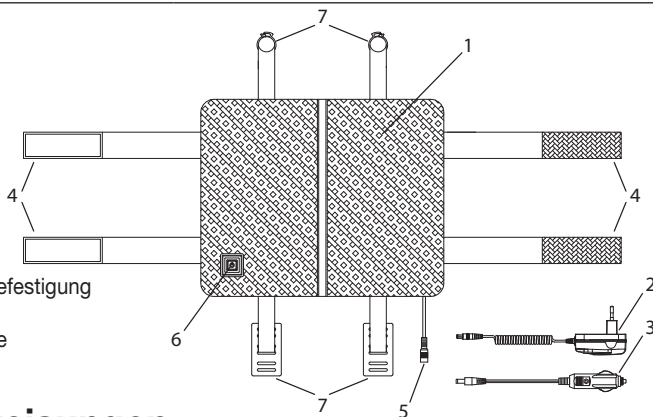

3. Wichtige Anweisungen

Für den späteren Gebrauch aufbewahren



WARNUNG

- Ein Nichtbeachten der nachfolgenden Hinweise kann Personen- oder Sachschaden (elektrischer Schlag, Hautverbrennung, Brand) verursachen. Die folgenden Sicherheits- und Gefahrenhinweise dienen nicht nur zum Schutz Ihrer Gesundheit bzw. der Gesundheit Dritter, sondern auch zum Schutz des Produktes. Beachten Sie daher diese Sicherheitshinweise und übergeben Sie diese Anleitung bei Weitergabe des Artikels.

- Dieses Heizkissen darf nicht von Personen benutzt werden, die unempfindlich gegen Hitze sind und von anderen schutzbedürftigen Personen, die nicht auf eine Überhitzung reagieren können (z.B. Diabetikern, Personen mit krankheitsbedingten Hautveränderungen oder vernarbten Hautarealen im Anwendungsgebiet, nach der Einnahme von schmerzlindernden Medikamenten oder Alkohol).
- Dieses Heizkissen darf nicht bei sehr jungen Kindern (0-3 Jahre) angewandt werden, weil diese nicht auf eine Überhitzung reagieren können.
- Dieses Heizkissen darf nicht von jungen Kindern (3-8 Jahre) benutzt werden, es sei denn der Schalter wurde von einem Elternteil oder einer Aufsichtsperson eingestellt und das Kind wurde ausreichend eingewiesen wie es das Heizkissen sicher betreibt.
- Dieses Heizkissen kann von älteren Kindern ab 8 Jahren und darüber sowie von Personen mit verringerten physischen, sensorischen oder mentalen Fähigkeiten oder Mangel an Erfahrung und Wissen benutzt werden, wenn Sie beaufsichtigt werden und bezüglich des sicheren Gebrauchs des Heizkissens unterwiesen wurden und die daraus resultierenden Gefahren verstehen.
- Kinder dürfen nicht mit dem Heizkissen spielen.
- Reinigung und Benutzer-Wartung dürfen nicht von Kindern ohne Beaufsichtigung durchgeführt werden.
- Dieses Heizkissen ist nicht für den Gebrauch in Krankenhäusern bestimmt.
- Keine Nadeln hineinstechen.
- Nicht gefaltet oder zusammengeschoben benutzen.
- Nicht nass benutzen.
- Dieses Heizkissen darf nur mit dem mitgelieferten Netzteil bzw. Kfz-Adapter betrieben werden.
- Die von diesem Heizkissen ausgehenden elektrischen und magnetischen Felder können unter Umständen die Funktion Ihres Herzschrittmachers stören. Sie liegen jedoch weit unter den Grenzwerten: elektrische Feldstärke: max. 5000 V/m, magnetische Feldstärke: max.80 A/m, magnetische Flussdichte: max. 0,1 Milli-Tesla. Bitte befragen Sie deshalb Ihren Arzt und den Hersteller Ihres Herzschrittmachers vor der Benutzung dieses Heizkissens.
- Nicht an den Leitungen ziehen, drehen oder sie scharf knicken.
- Dieses Heizkissen ist häufig dahingehend zu prüfen, ob es Anzeichen von Abnutzung oder Beschädigung zeigt. Falls solche Anzeichen vorhanden sind, das Heizkissen unsachgemäß gebraucht wurde oder es sich nicht mehr erwärmt, muss es vor erneutem Einschalten erst durch den Hersteller überprüft werden.

- Wenn das Spiralkabel oder der Netzadapter dieses Heizkissens beschädigt werden, müssen sie durch den Hersteller oder seinen Kundendienst oder eine ähnlich qualifizierte Person ersetzt werden, um Gefährdungen zu vermeiden.
- Während dieses Heizkissen eingeschaltet ist, darf
 - kein Gegenstand (z. B. Koffer oder Wäschekorb) daraufgelegt werden,
 - keine Wärmequelle wie Bettflasche, Heizkissen oder ähnliches daraufgelegt werden.
- Beachten Sie unbedingt die Hinweise zur Bedienung (Kapitel 4), zur Reinigung und Pflege (Kapitel 5) und Aufbewahrung (Kapitel 6).
- Sollten Sie noch Fragen zur Anwendung unserer Geräte haben, so wenden Sie sich bitte an unseren Kundenservice.

4. Bestimmungsgemäße Verwendung



ACHTUNG

- Dieses Heizkissen ist nur zur Erwärmung des menschlichen Körpers bestimmt.

5. Bedienung

5.1 Sicherheit



ACHTUNG

- Das Heizkissen ist mit einem SICHERHEITS-SYSTEM ausgestattet. Diese Sensortechnik verhindert eine Überhitzung des Heizkissens auf seiner gesamten Fläche durch automatische Abschaltung im Fehlerfall.

5.2 Inbetriebnahme



ACHTUNG

- Stellen Sie sicher, dass sich das Heizkissen im Gebrauch nicht zusammenschiebt oder Falten bildet.

Die Steckkupplung kann links unten oder rechts unten am Heizkissen positioniert werden. Prüfen Sie zuerst, wo der Weg zur Steckdose kürzer ist. Zum Ändern der Position, öffnen Sie den Reißverschluss auf der Rückseite, entnehmen sie das Schaumstoff-Formteil, drücken Sie die Steckkupplung von außen durch den Bezug nach innen und führen Sie dann die Steckkupplung durch die andere Öffnung wieder nach außen. Anschließend legen Sie wieder das Schaumstoff-Formteil ein und schließen Sie den Reißverschluss.

Verwendung Zuhause oder im Büro

- Befestigen Sie das Heizkissen an der Stuhllehne, indem sie die beiden seitlichen Klettbander (4) öffnen und auf der Rückseite der Stuhllehne zusammenführen und schließen.
- Verbinden Sie zuerst das Netzteil mit dem Heizkörper in dem Sie die Steckkupplung (5) zusammenfügen.
- Stecken Sie danach das Netzteil (2) in die Steckdose. Die Ein/Aus-Taste mit LED-Anzeige (6) blinkt kurz auf.

Verwendung im Auto



ACHTUNG

- Verwenden Sie unter keinen Umständen die seitlichen Klettbänder des Heizkissens, um es auf dem Autositz zu befestigen! Der seitliche Airbag wird sonst in seiner Funktion behindert!
- Schließen sie die seitlichen Befestigungsbänder deshalb auf der Rückseite des Heizkissens, damit sie nicht stören und die Klettteile die Lehne nicht beschädigen können. Diese sollten nach dem Schließen flach auf der Rückseite des Heizkissens anliegen.

Bringen Sie zuerst die Kfz-Befestigungsbänder (7) am Autositz an. Legen Sie ein Kfz-Befestigungsband so auf die Sitzfläche, dass die glattere Seite oben liegt.

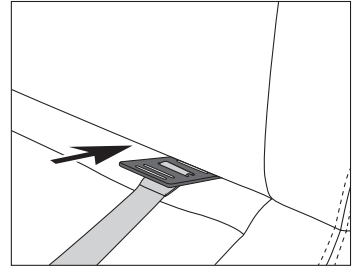

Autositz-
Vorderseite

Schieben Sie dazu den rechteckigen Riegel zwischen Sitz und Lehne von vorne nach hinten durch und stellen den Riegel hinten senkrecht.

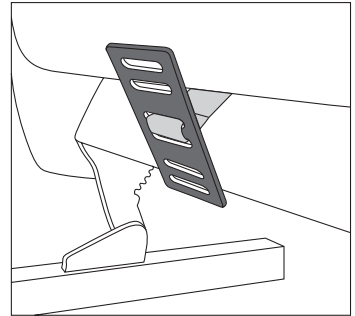

Autositz-
Rückseite

Befestigen Sie anschließend den Clip an der Kopfstützen-Halterung indem Sie die beiden Enden seitlich auseinanderschieben wie in der Skizze gezeigt.

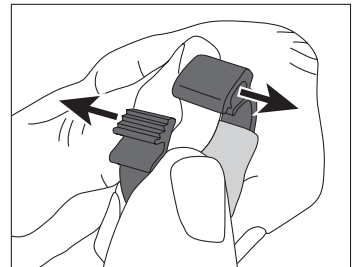

Durch die entstandene Öffnung kann der Clip über die Kopfstützenhalterung geführt und wieder verschlossen werden. Verschließen Sie den Clip indem Sie ihn solange zusammenpressen, bis er die Kopfstützenhalterung fest umschließt.

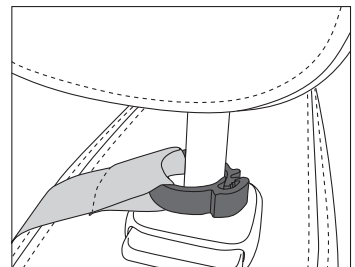

Kopfstützen-
Halterung

Die Kfz-Befestigungsbänder dürfen sich nicht überkreuzen, verschränkt angebracht oder mit der Schlaufenseite zum Sitz montiert sein.

Nehmen Sie nun das Heizkissen in die Hand, öffnen Sie die Abdeckungen der 4 Klettunkte auf der Rückseite, halten Sie sich das Heizkissen mit der gebogenen Seite in Höhe der Lendenwirbel an den Rücken und drücken sie sich gegen die Lehne.

Kontrollieren Sie anschließend die Klettverbindung. Sollten Hakenteil und Schlaufenband nicht ganz aufeinander sitzen, können Sie jetzt Korrekturen vornehmen, bis alle 4 Punkte fest fixiert sind.

Die Position des Stützkissens können Sie jederzeit mit Hilfe der Klett-Verschlüsse auf der Rückseite des Heizkissens verändern.

Verbinden Sie jetzt die Steckkupplung (5) des Kfz-Adapters. Stecken Sie anschließend den Kfz-Adapter (3) in eine 12 V Steckdose.

Entfernen der Kfz-Befestigungsbänder vom Autositz

Zum Öffnen des Clips schieben Sie wieder beide Enden seitlich auseinander.

Anschließend drücken Sie den rechteckigen Riegel zwischen Lehne und Sitzfläche von hinten nach vorne durch.

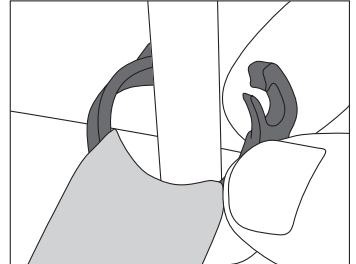

5.3 Einschalten

Drücken sie länger auf die EIN/AUS (6) Taste, um das Heizkissen einzuschalten. Die EIN/AUS Taste wird rot beleuchtet. Die Temperaturstufe 3 - maximale Wärme - ist aktiv.

i HINWEIS

Herstellerabhängig kann die 12 V- Steckdose des Fahrzeugs zu unterschiedlichen Zeitpunkten aktiv werden:

- dauerhaft,
- nach Öffnen des Fahrzeugs,
- Abhängig von Zündung oder ob der Motor läuft.



ACHTUNG

Ist die 12 V-Steckdose im Auto dauerhaft aktiv, empfehlen wir beim Verlassen des Fahrzeugs grundsätzlich den Kfz- Adapter von der 12 V- Steckdose, zu trennen.

5.4 Temperatur einstellen

Drücken Sie kurz auf die EIN/AUS Taste um die Temperatur zu verändern. Die Schaltfolge ist 1-2-3-1-2 ...

Stufe 0: AUS

Stufe 1: Minimale Wärme – Grün beleuchtet

Stufe 2: Mittlere Wärme – Gelb beleuchtet

Stufe 3: Maximale Wärme – Rot beleuchtet

i HINWEIS

Die schnellste Erwärmung des Heizkissens erreichen Sie, indem Sie zuerst die höchste Temperaturstufe einstellen.

i HINWEIS

Dieses Heizkissen verfügt über eine Schnellheizung, die zu einer schnellen Erwärmung innerhalb der ersten 10 Minuten führt.





WARNUNG

Wenn das Heizkissen über mehrere Stunden benutzt wird, empfehlen wir die niedrigste Temperaturstufe am Schalter einzustellen, um eine Überhitzung des erwärmten Körperteils, und in Folge ggf. eine Hautverbrennung zu vermeiden.

5.5 Abschaltautomatik

Dieses Heizkissen ist mit einer Abschaltautomatik ausgestattet. Diese stoppt die Wärmezufuhr ca. 90 Minuten nach der Inbetriebnahme des Heizkissens. Die EIN/AUS Taste ist dann nicht mehr beleuchtet. Sie können durch Drücken der EIN/AUS Taste das Heizkissen erneut einschalten.



5.6 Ausschalten

Drücken sie die EIN/AUS Taste länger, um das Heizkissen auszuschalten. Die EIN/AUS Taste ist dann nicht mehr beleuchtet.



HINWEIS

Falls das Heizkissen nicht verwendet wird, drücken Sie die EIN/AUS Taste länger, um das Heizkissen auszuschalten und ziehen Sie das Netzteil aus der Steckdose bzw. den Kfz-Adapter aus der 12 V Buchse im Auto.

6. Reinigung und Pflege



WARNUNG

- Ziehen Sie vor der Reinigung immer zuerst das Netzteil aus der Steckdose / bzw. den Kfz-Adapter aus der 12 V Buchse im Auto. Trennen Sie anschließend die Steckkupplung und somit das Netzteil / den Kfz-Adapter vom Heizkissen. Andernfalls besteht die Gefahr eines elektrischen Schlags oder Beschädigungen an Heizkissen oder Adaptern.



ACHTUNG

- Das Netzteil und der Kfz-Adapter dürfen niemals mit Wasser oder mit anderen Flüssigkeiten in Kontakt kommen. Sie können sonst beschädigt werden.

Verwenden Sie zur Reinigung des Netzteils und des Kfz-Adapters ein trockenes fusselfreies Tuch. Verwenden Sie keine chemischen Reiniger oder Scheuermittel.

Kleine Flecken auf dem Heizkissen können mit einem angefeuchteten Tuch sowie ggf. mit etwas flüssigem Feinwaschmittel entfernt werden.



ACHTUNG

- Beachten Sie, dass das Heizkissen nicht chemisch gereinigt, ausgewrungen, maschinell getrocknet, gemangelt oder gebügelt werden darf.
- Dieses Heizkissen ist maschinenwaschbar. Öffnen Sie dazu den Reißverschluss auf der Rückseite und entnehmen Sie das Schaumstoff-Formteil. Durch das Entfernen des Schaumstoff-Formteils kann das Heizkissen schneller trocknen.
- Legen Sie das Heizkissen in einen Kopfkissenbezug und verschließen Sie diesen. Der Kissenbezug reduziert die mechanische Belastung für das Heizkissen während des Waschvorgangs.
- Stellen Sie die Waschmaschine auf einen besonders schonenden Waschgang bei 30 °C ein (Wollwaschgang). Benutzen Sie ein Feinwaschmittel und dosieren Sie es nach Angaben des Herstellers.



ACHTUNG

- Bitte beachten Sie, dass das Heizkissen durch allzu häufiges Waschen beansprucht wird. Das Heizkissen sollte deshalb während der gesamten Lebensdauer max. 10 Mal in einer Waschmaschine gewaschen werden.

Nehmen Sie das Heizkissen direkt nach dem Waschen aus dem Kissenbezug. Ziehen sie das noch feuchte Heizkissen auf das Originalmaß in Form und lassen Sie es flach ausgebreitet auf einem Wäscheständer trocknen.



ACHTUNG

- Verwenden Sie keine Wäscheklammern oder ähnliches um das Heizkissen am Wäscheständer zu befestigen. Andernfalls kann das Heizkissen beschädigt werden.

Nachdem das Heizkissen vollständig getrocknet ist, können Sie das Schaumstoff-Formteil wieder einlegen und den Reißverschluss schließen.

Verbinden Sie den Schalter erst wieder mit dem Heizkissen, wenn die Steckkupplung und das Heizkissen vollständig trocken sind. Andernfalls kann das Heizkissen beschädigt werden.



WARNUNG

- Schalten Sie das Heizkissen auf keinen Fall zum Trocknen ein! Andernfalls besteht die Gefahr eines elektrischen Schlages.

7. Aufbewahrung

Wenn Sie das Heizkissen längere Zeit nicht verwenden, empfehlen wir Ihnen, es in der Originalverpackung aufzubewahren. Trennen Sie hierzu die Steckkupplung und somit das Heizkissen vom Netzteil / Kfz Adapter.



ACHTUNG

Bitte lassen Sie das Heizkissen zuvor abkühlen. Andernfalls kann das Heizkissen beschädigt werden. Legen Sie während der Lagerung keine Gegenstände auf dem Heizkissen ab um zu vermeiden, dass es scharf geknickt wird.

8. Entsorgung

Im Interesse des Umweltschutzes darf das Gerät am Ende seiner Lebensdauer nicht mit dem Hausmüll entsorgt werden. Die Entsorgung kann über entsprechende Sammelstellen in Ihrem Land erfolgen. Entsorgen Sie das Gerät gemäß der Elektro- und Elektronik Altgeräte EG-Richtlinie – WEEE (Waste Electrical and Electronic Equipment). Bei Rückfragen wenden Sie sich an die für die Entsorgung zuständige kommunale Behörde.



9. Was tun bei Problemen?

Problem	Behebung
Die EIN/AUS Taste wird nicht beleuchtet während - der Netzteil vollständig mit dem Heizkissen verbunden ist. - der Netzstecker mit einer funktionierenden Steckdose verbunden ist. - die EIN/AUS Taste zum Einschalten lang gedrückt wurde.	Senden Sie das Heizkissen und das Netzteil zum Service ein.

10. Technische Daten

Siehe Typschild-Etikett am Heizkissen.

11. Garantie/Service

Die Beurer GmbH, Söflinger Straße 218, D-89077 Ulm (nachfolgend „Beurer“ genannt) gewährt unter den nachstehenden Voraussetzungen und in dem nachfolgend beschriebenen Umfang eine Garantie für dieses Produkt.

Die nachstehenden Garantiebedingungen lassen die gesetzlichen Gewährleistungsverpflichtungen des Verkäufers aus dem Kaufvertrag mit dem Käufer unberührt.

Die Garantie gilt außerdem unbeschadet zwingender gesetzlicher Haftungsvorschriften.

Beurer garantiert die mangelfreie Funktionstüchtigkeit und die Vollständigkeit dieses Produktes.

Die weltweite Garantiezeit beträgt 3 Jahre ab Beginn des Kaufes des neuen, ungebrauchten Produktes durch den Käufer.

Diese Garantie gilt nur für Produkte, die der Käufer als Verbraucher erworben hat und ausschließlich zu persönlichen Zwecken im Rahmen des häuslichen Gebrauchs verwendet.

Es gilt deutsches Recht.

Falls sich dieses Produkt während der Garantiezeit als unvollständig oder in der Funktionstüchtigkeit als mangelhaft gemäß der nachfolgenden Bestimmungen erweist, wird Beurer gemäß diesen Garantiebedingungen eine kostenfreie Ersatzlieferung oder Reparatur durchführen.

Wenn der Käufer einen Garantiefall melden möchte, wendet er sich zunächst an den Beurer Kundenservice:

Beurer GmbH, Servicecenter

Tel: +49 731 3989-144

Für eine zügige Bearbeitung nutzen Sie bitte unser Kontaktformular auf der Homepage www.beurer.com unter der Rubrik „Service“.

Der Käufer erhält dann nähere Informationen zur Abwicklung des Garantiefalls, z.B. wohin er das Produkt kostenfrei senden kann und welche Unterlagen erforderlich sind.

Eine Inanspruchnahme der Garantie kommt nur in Betracht, wenn der Käufer

- eine Rechnungskopie/Kaufquittung und
- das Original-Produkt

Beurer oder einem autorisierten Beurer Partner vorlegen kann.

Ausdrücklich ausgenommen von dieser Garantie sind

- Verschleiß, der auf normalem Gebrauch oder Verbrauch des Produktes beruht;
- zu diesem Produkt mitgelieferte Zubehörteile, die sich bei sachgemäßem Gebrauch abnutzen bzw. verbraucht werden (z.B. Batterien, Akkus, Manschetten, Dichtungen, Elektroden, Leuchtmittel, Aufsätze, Inhalatorzubehör);
- Produkte, die unsachgemäß und/oder entgegen der Bestimmungen der Bedienungsanleitung verwendet, gereinigt, gelagert oder gewartet wurden sowie Produkte, die vom Käufer oder einem nicht von Beurer autorisierten Servicecenter geöffnet, repariert oder umgebaut wurden;
- Schäden, die auf dem Transportweg zwischen Hersteller und Kunde bzw. zwischen Servicecenter und Kunde entstehen
- Produkte, die als 2.Wahl-Artikel oder als gebrauchte Artikel gekauft wurden;

















- Folgeschäden, welche auf einem Mangel dieses Produktes beruhen (es können für diesen Fall jedoch Ansprüche aus Produkthaftung oder aus anderen zwingenden gesetzlichen Haftungsbestimmungen bestehen).





Reparaturen oder ein Komplettaustausch verlängern in keinem Fall die Garantiezeit.

Contents

1. Signs and symbols	12	5.4 Setting the temperature	17
2. Included in delivery	13	5.5 Automatic switch-off.....	17
2.1 Device description	13	5.6 Switching the device off	17
3. Important information		6. Cleaning and maintenance	18
Retain for future reference	13	7. Storage	19
4. Intended use	15	8. Disposal	19
5. Operation	15	9. What if there are problems?	19
5.1 Safety.....	15	10. Technical data	19
5.2 Initial use.....	15	11. Warranty/service	19
5.3 Switching the device on	17		

1. Signs and symbols

	Read instructions!		Extra-delicate cycle at 30°C
			Do not bleach
	Do not insert needles!		Do not tumble dry
			Do not iron
	Do not use when folded or bunched up!		Do not dry clean
			Do not wash
	Must not be used by very young children (0-3 years old).		The fabrics used in this device meet the high ecological requirements of Oeko-Tex Standard 100 as verified by the Hohenstein Research Institute.
	Dispose of packaging in an environmentally friendly manner		
	Direct current		Manufacturer
	The unit is double-protected and thus corresponds to protection class 2.		
	Disposal in accordance with the Waste Electrical and Electronic Equipment EC Directive – WEEE.		

	This product satisfies the requirements of the applicable European and national directives.
	Certification symbol for products that are exported to the Russian Federation and members of the CIS
	WARNING; warning instruction indicating a risk of injury or damage to health
	IMPORTANT; safety note indicating possible damage to the device/accessory
	NOTE; note on important information

2. Included in delivery

- 1 x back rest with heat
- 1 x mains part
- 1 x car adapter

2.1 Device description

- 1 Heat pad
- 2 Mains part
- 3 Car adapter
- 4 Hook-and-loop fastening bands for attaching to the backrest of the chair
- 5 Plug-in coupling
- 6 ON/OFF button with LED display
- 7 Car fastening straps

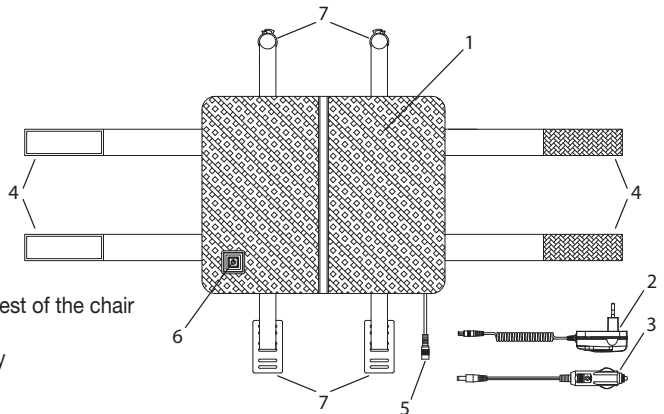

3. Important information

Retain for future reference

WARNING

- Non-observance of the following notes may result in personal injury or material damage (electric shock, skin burns, fire). The following safety and hazard information is not only intended to protect your health and the health of others, it should also protect the product. For this reason, pay attention to these safety notes and include these instructions when handing over the product to others.
- This heat pad must not be used by persons who are not sensitive to heat or by vulnerable persons who may not be able to react to overheating (e.g. diabetics, people with skin alterations due to illness or scarred tissue in the application area, after taking pain relief medication or alcohol).

- This heat pad must not be used by very young children (0-3 years old) as they are unable to respond to overheating.
- This heat pad must not be used by young children (3-8 years old) unless the controller has been set by a parent or responsible adult and the child has been given adequate instructions on how to use the heat pad safely.
- This heat pad may be used by children over the age of 8 and by people with reduced physical, sensory or mental skills or a lack of experience or knowledge, provided that they are supervised and have been instructed on how to use the heat pad safely, and are fully aware of the consequent risks of use.
- Children must not play with the heat pad.
- Cleaning and user maintenance must not be performed by children unless supervised.
- This heat pad is not designed for use in hospitals.
- Do not insert needles.
- Do not use when folded or bunched up.
- Do not use if wet.
- This heat pad must only be used with the supplied mains part and car adapter.
- The electrical and magnetic fields emitted by this heat pad may interfere with the function of a pacemaker. However, they are still well below the limits: electrical field strength: max. 5000 V/m, magnetic field strength: max. 80 A/m, magnetic flux density: max. 0.1 millitesla. Please therefore consult your doctor and the manufacturer of your pacemaker before using this heat pad.
- Do not pull, twist or make sharp bends in the cables.
- Please check this heat pad frequently for signs of wear and tear or damage. If any such signs are evident, if the heat pad has been used incorrectly or if it no longer heats up, it must be checked by the manufacturer before being switched on again.
- If the spiral cable or the mains adapter of this heat pad are damaged, it must be replaced by the manufacturer, its customer service department or a similarly qualified person to avoid any risk.
- When this heat pad is switched on:
 - Do not place any objects on it (e.g. suitcase or washing basket)
 - Heat sources, such as hot water bottles, heat pads or similar must not be placed on it
- Always observe the notes on operation (section 4), cleaning and maintenance (section 5) and storage (section 6).
- If you should have any questions about using our devices, please contact our Customer Services department.

4. Intended use



IMPORTANT

- This heat pad is only designed to warm up the human body.

5. Operation

5.1 Safety



IMPORTANT

- The heat pad is fitted with a SAFETY SYSTEM. This sensor technology provides protection against overheating across the entire surface of the heat pad with an automatic switch-off in the event of a fault.

5.2 Initial use



IMPORTANT

- Ensure that the heat pad will not bunch up or become folded during use.

It is possible to position the plug-in coupling at either the bottom left or bottom right of the heat pad.

Please first check on which side the socket is closest. To change the position, open the zip fastening on the rear, remove the moulded foam part, push the plug-in coupling from the outside through the cover to the inside, and then guide the plug-in coupling back out through the other opening. Then re-insert the moulded foam part and close the zip fastening.

Use at home or at work

- Fasten the heat pad to the backrest of the chair by opening the two hook-and-loop fastening bands at the side (4) and connecting and closing them at the rear of the backrest.
- First, connect the mains part to the heating pad by inserting the plug-in coupling (5).
- Then insert the mains part (2) into the socket. The ON/OFF button with LED display (6) will flash briefly.

Use in cars



IMPORTANT

- Under no circumstances use the hook-and-loop fastening bands at the side of the heat pad to attach it to the car seat! Doing so would impair the function of the side airbag!
- Therefore, please close the side fastening bands at the rear of the heat pad, so that they do not interfere with anything and the hook-and-loop sections cannot damage the backrest. Once closed, they should lie flat against the rear of the heat pad.

First attach the car fastening straps (7) to the car seat. Place the car fastening strap on the seat surface so that the smoother side is facing upwards.

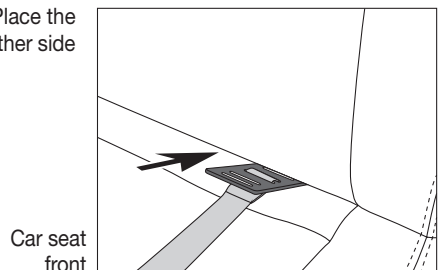

Push the rectangular securing catch through from the front to the back between the seat and backrest, and orient the securing catch vertically at the back.

Car seat rear

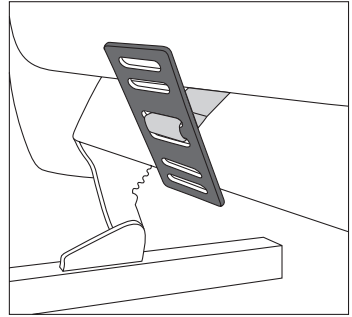

Then attach the clip to the headrest support. To do so, slide the two ends apart towards the sides, as shown in the diagram.

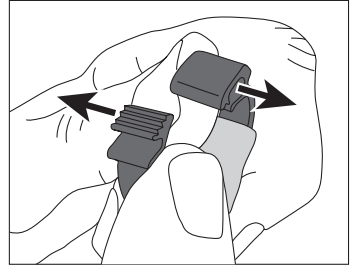

Then use this opening to guide the clip over the headrest support so that it can be closed again.

Close the clip by pressing it together until it securely encloses the headrest support.

Headrest support

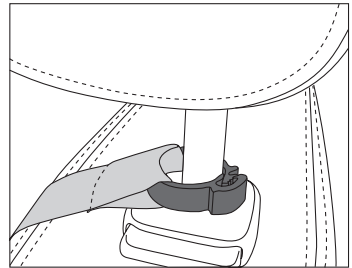

The car fastening straps must not cross one another, be entangled, or be mounted with the loop side facing the seat.

Now take the heat pad in your hand, open the covers of the 4 hook-and-loop points on the rear, hold the heat pad against your back with the curved side at the level of the lumbar vertebrae, and lean back against the backrest.

Then check the hook-and-loop connection. If the hook part does not lie fully on the loop part, you can now correct it, continuing until all 4 points are securely fastened.

You can change the position of the cushion at any time using the hook-and-loop fasteners on the rear of the heat pad.

Removal of car fastening straps from car seat

To open the clip, slide the two ends apart again towards the sides. Then push the rectangular securing catch through from the back to the front between the backrest and the seat.

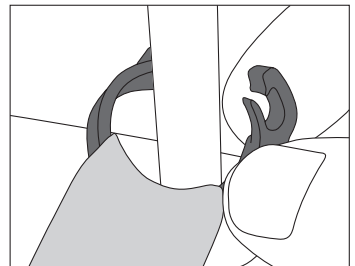

5.3 Switching the device on

To switch on the heat pad, press and hold the ON/OFF button (6). The ON/OFF button will light up red. Temperature setting 3 – maximum heat – is active.



NOTE

Depending on the make, the 12-V socket in the vehicle may be activated at different times:

- permanently
- after opening the vehicle
- depending on the ignition or on whether the engine is running



IMPORTANT

If the 12-V socket in the car is permanently activated, we recommend always disconnecting the car adapter from the 12-V socket when leaving the vehicle.

5.4 Setting the temperature

To change the temperature, briefly press the ON/OFF button. The switching sequence is 1-2-3-1-2 ...

Setting 0: OFF

Setting 1: Minimum heat – lights up green

Setting 2: Medium heat – lights up yellow

Setting 3: Maximum heat – lights up red



NOTE

The fastest way to warm up the heat pad is to initially set the highest temperature setting.



NOTE

This heat pad has a fast heating function, which allows the heat pad to warm up quickly in the first 10 minutes.



WARNING

If the heat pad is being used over several hours, we recommend that you set the lowest temperature setting on the controller to avoid overheating the heated body part, which may lead to burns to the skin.

5.5 Automatic switch-off

This heat pad is equipped with an automatic switch-off function. This turns off the heat supply approx. 90 minutes after the initial use of the heat pad. The ON/OFF button is then no longer illuminated. You can switch the heat pad on again by pressing the ON/OFF button.



5.6 Switching the device off

To switch off the heat pad, press and hold the ON/OFF button. The ON/OFF button is then no longer illuminated.



NOTE

If the heat pad is not being used, press and hold the ON/OFF button to switch off the heat pad, and pull the mains part from the socket or the car adapter from the 12-V socket in the car.

6. Cleaning and maintenance



WARNING

- Before performing cleaning work, always first pull the mains part from the socket/the car adapter from the 12-V socket in the car. Then disconnect the mains part/car adapter from the heat pad by unplugging the plug-in coupling. Otherwise there is a risk of electric shock or damage to the heat pad or adapters.



IMPORTANT

- The mains part and car adapter must never come into contact with water or other liquids. Otherwise, this could damage them.

Use a dry, lint-free cloth to clean the mains part and car adapter. Do not use any chemical or abrasive cleaning agents.

Small marks on the heat pad can be removed with a damp cloth and, if necessary, with a little liquid detergent for delicate laundry.



IMPORTANT

- Please note that the heat pad must not be chemically cleaned, wrung out, tumble dried, put through a mangle or ironed.
- This heat pad is machine-washable. To do so, open the zip fastening on the rear and remove the moulded foam part. Removing the moulded foam part means the heat pad can dry faster.
- Place the heat pad in a pillowcase and close it. The pillowcase will reduce the mechanical strain on the heat pad while it is being washed.
- Set the washing machine to a particularly gentle wash cycle at 30°C (wool cycle). Use a delicate laundry detergent and measure it out according to the manufacturer's instructions.



IMPORTANT

- Please note that frequent washing of the heat pad has a negative effect on the product. The heat pad should therefore be washed in a washing machine a maximum of 10 times during its life.

Remove the heat pad from the pillowcase immediately after it has been washed. Reshape the heat pad to its original dimensions while it is still damp and spread it out flat on a clothes horse to dry.



IMPORTANT

- Do not use pegs or similar items to attach the heat pad to the clothes horse. Otherwise the heat pad may be damaged.
-

Once the heat pad is completely dry, you can re-insert the moulded foam part and close the zip fastening. Do not reconnect the controller to the heat pad until the plug-in coupling and heat pad are completely dry. Otherwise the heat pad may be damaged.



WARNING

- Never switch the heat pad on to dry it! Otherwise there is a risk of electric shock.

7. Storage

If you do not plan to use the heat pad for a long period of time, we recommend that you store it in the original packaging. For this purpose, disconnect the heat pad from the mains part/car adapter by unplugging the plug-in coupling.



IMPORTANT

Please allow the heat pad to cool down before storing. Otherwise the heat pad may be damaged. To avoid sharp folds in the heat pad, do not place any objects on top of it while it is being stored.

8. Disposal

For environmental reasons, do not dispose of the device in the household waste at the end of its service life. Dispose of the device at a suitable local collection or recycling point in your country. Dispose of the device in accordance with EC Directive – WEEE (Waste Electrical and Electronic Equipment). If you have any questions, please contact the local authorities responsible for waste disposal.



9. What if there are problems?

Problem	Solution
The ON/OFF button is not illuminated while - the mains part is properly connected to the heat pad - the mains plug is connected to a working socket - the ON/OFF button was pressed and held to switch on the device	Send the heat pad and the mains part for servicing.

10. Technical data

See the type plate label on the heat pad.

11. Warranty/service

Beurer GmbH, Söflinger Straße 218, 89077 Ulm, Germany (hereinafter referred to as “Beurer”) provides a warranty for this product, subject to the requirements below and to the extent described as follows.

The warranty conditions below shall not affect the seller’s statutory warranty obligations which ensue from the sales agreement with the buyer.

The warranty shall apply without prejudice to any mandatory statutory provisions on liability.

Beurer guarantees the perfect functionality and completeness of this product.

The worldwide warranty period is 3 years, commencing from the purchase of the new, unused product from the seller.

The warranty only applies to products purchased by the buyer as a consumer and used exclusively for personal purposes in the context of domestic use.

German law shall apply.

During the warranty period, should this product prove to be incomplete or defective in functionality in accordance with the following provisions, Beurer shall carry out a repair or a replacement delivery free of charge, in accordance with these warranty conditions.

If the buyer wishes to make a warranty claim, they should approach their local retailer in the first instance: see the attached “International Service” list of service addresses.

The buyer will then receive further information about the processing of the warranty claim, e.g. where they can send the product and what documentation is required.

A warranty claim shall only be considered if the buyer can provide Beurer, or an authorised Beurer partner, with

- a copy of the invoice/purchase receipt, and
- the original product.

The following are explicitly excluded from this warranty:





- deterioration due to normal use or consumption of the product;
- accessories supplied with this product which are worn out or used up through proper use (e.g. batteries, rechargeable batteries, cuffs, seals, electrodes, light sources, attachments and nebuliser accessories);
- products that are used, cleaned, stored or maintained improperly and/or contrary to the provisions of the instructions for use, as well as products that have been opened, repaired or modified by the buyer or by a service centre not authorised by Beurer;
- damage that arises during transport between manufacturer and customer, or between service centre and customer;
- products purchased as seconds or as used goods;
- consequential damage arising from a fault in this product (however, in this case, claims may exist arising from product liability or other compulsory statutory liability provisions).



Repairs or an exchange in full do not extend the warranty period under any circumstances.

Sommaire

1. Symboles utilisés.....	21	5.4 Réglage de la température.....	26
2. Contenu.....	22	5.5 Arrêt automatique.....	27
2.1 Description de l'appareil.....	22	5.6 Mise hors tension.....	27
3. Consignes importantes		6. Nettoyage et entretien.....	27
À conserver pour un usage ultérieur.....	22	7. Stockage.....	28
4. Utilisation conforme aux recommandations..	24	8. Élimination.....	28
5. Utilisation.....	24	9. Que faire en cas de problèmes ?.....	28
5.1 Sécurité.....	24	10. Données techniques.....	29
5.2 Mise en service.....	24	11. Garantie/maintenance.....	29
5.3 Mise sous tension.....	26		

1. Symboles utilisés

	Lire les consignes !		Cycle extra-délicat à 30 °C
			Ne pas blanchir
	Ne pas enfoncer d'aiguilles !		Ne pas sécher au séchoir
			Ne pas repasser
	Ne pas utiliser l'appareil plié ou froissé !		Ne pas nettoyer à sec
			Ne pas laver
	Ne doit pas être utilisé par des enfants très jeunes (de 0 à 3 ans).		Les textiles utilisés pour cet appareil répondent aux hautes exigences écologiques humaines de la norme Öko-Tex Standard 100, comme l'a démontré l'institut de recherche Hohenstein.
	Éliminer l'emballage dans le respect de l'environnement		
	Courant continu		Fabricant
	L'appareil bénéficie d'une double isolation de protection et répond à la classe de sécurité 2		

	Élimination conformément à la directive européenne WEEE (Waste Electrical and Electronic Equipment) relative aux déchets d'équipements électriques et électroniques.
	Ce produit répond aux exigences des directives européennes et nationales en vigueur
	Marque de certification pour les produits exportés en Fédération de Russie et dans les pays de la CEI.
	AVERTISSEMENT ; Ce symbole vous avertit des risques de blessures ou des dangers pour votre santé
	ATTENTION ; Ce symbole vous avertit des éventuels dommages au niveau de l'appareil ou d'un accessoire.
	REMARQUE ; Ce symbole indique des informations importantes.

2. Contenu

- 1 dossier avec diffusion de chaleur
- 1 adaptateur secteur
- 1 adaptateur allume-cigare

2.1 Description de l'appareil

- 1 Coussin chauffant
- 2 Adaptateur secteur
- 3 Adaptateur allume-cigare
- 4 Bandes auto-agrippantes pour une fixation sur le dossier
- 5 Fiche secteur
- 6 Touche Marche/Arrêt avec affichage LED
- 7 Sangles de fixation pour siège de voiture

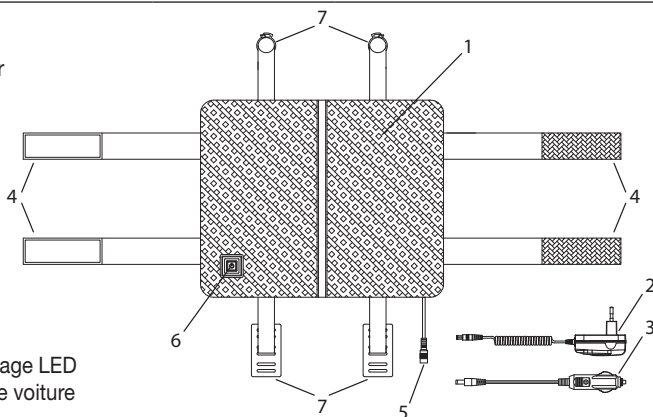

3. Consignes importantes

À conserver pour un usage ultérieur

AVERTISSEMENT

- Le non-respect des instructions ci-après est susceptible d'entraîner des dommages corporels ou matériels (chocs électriques, brûlures de la peau, incendie). Ces consignes de sécurité et avertissements ne sont pas uniquement destinés à protéger votre santé ou celle d'autres personnes, mais aussi à protéger le produit. Par conséquent, veuillez respecter ces consignes de sécurité et, si vous transmettez l'appareil à quelqu'un, remettez-lui également ces instructions.

- Ce coussin chauffant ne doit pas être utilisé par des personnes insensibles ou vulnérables à la chaleur, car elles pourraient ne pas réagir en cas de surchauffe (par ex., les diabétiques, les personnes sujettes à des lésions cutanées dues à une maladie ou ayant des cicatrices dans la zone d'application, après la prise d'analgésiques ou d'alcool).
- Ce coussin chauffant ne doit pas être utilisé par de très jeunes enfants (de 0 à 3 ans), car ils pourraient ne pas réagir en cas de surchauffe.
- Ce coussin chauffant ne doit pas être utilisé par de jeunes enfants (de 3 à 8 ans) sauf si l'interrupteur a été réglé par un parent ou un tuteur et que l'enfant a reçu suffisamment d'informations pour utiliser le coussin chauffant en toute sécurité.
- Ce coussin chauffant peut être utilisé par les enfants de plus de 8 ans ainsi que par les déficients physiques, sensoriels ou mentaux et les personnes ayant peu de connaissances ou d'expérience à la condition qu'ils soient surveillés ou sachent comment l'utiliser en toute sécurité et en comprennent les risques.
- Les enfants ne doivent pas jouer avec le coussin chauffant.
- Le nettoyage et l'entretien ne doivent pas être effectués par des enfants sans surveillance.
- Ce coussin chauffant n'est pas conçu pour une utilisation en milieu hospitalier.
- N'enfoncez pas d'aiguilles.
- N'utilisez pas la couverture chauffante pliée ou froissée.
- N'utilisez pas l'appareil mouillé.
- Ce coussin chauffant ne doit être utilisé qu'avec l'adaptateur secteur ou l'adaptateur allume-cigare fourni.
- Les champs électriques et magnétiques émanant de ce coussin chauffant peuvent éventuellement perturber le fonctionnement des stimulateurs cardiaques. Ils sont cependant bien inférieurs aux limites : puissance des champs électriques : 5 000 V/m max., puissance des champs magnétiques : 80 A/m max., induction magnétique : 0,1 mT max. Veuillez donc consulter votre médecin et le fabricant de votre stimulateur cardiaque avant d'utiliser ce coussin chauffant.
- Ne tirez pas, ne tordez pas ou ne pliez pas trop fortement les câbles.
- Ce coussin chauffant doit être régulièrement vérifié pour détecter la présence de tout signe d'usure ou d'endommagement. Le cas échéant, ou si ce coussin chauffant a été utilisé de façon inappropriée ou s'il ne chauffe plus, il doit être vérifié par le fabricant avant d'être utilisé à nouveau.

- Si le câble spiralé ou l'adaptateur secteur de ce coussin chauffant est endommagé, il doit être remplacé par le fabricant, son service client ou toute autre personne également qualifiée, afin d'empêcher les risques de mise en danger.
- Pendant que ce coussin chauffant fonctionne, vous ne devez pas
 - poser d'objets dessus (par ex. valise ou corbeille à linge),
 - poser de source de chaleur dessus, comme des bouillottes, des coussins chauffants, etc.
- Respectez impérativement les consignes d'utilisation (chapitre 4) ainsi que celles d'entretien et de nettoyage (chapitre 5) et de rangement (chapitre 6).
- Pour toute question concernant l'utilisation de nos appareils, adressez-vous à notre service client.

4. Utilisation conforme aux recommandations



ATTENTION

- Ce coussin chauffant est exclusivement conçu pour réchauffer le corps humain.

5. Utilisation

5.1 Sécurité



ATTENTION

- Le coussin chauffant est équipé d'un SYSTÈME DE SÉCURITÉ. Cette technologie de capteur empêche la surchauffe du coussin chauffant sur toute sa surface grâce à l'arrêt automatique en cas de défaillance.

5.2 Mise en service



ATTENTION

- Lorsque vous l'utilisez, assurez-vous que le coussin chauffant n'est pas froissé et qu'aucun pli ne s'est formé.

La fiche secteur peut être placée en bas à gauche ou en bas à droite du coussin chauffant.

Vérifiez d'abord où la distance avec la prise est la plus proche. Pour changer la configuration, ouvrez la fermeture éclair à l'arrière, retirez la pièce en mousse, faites passer la fiche secteur à travers la housse vers l'intérieur et guidez-la ensuite vers l'extérieur à travers l'autre ouverture. Réinsérez ensuite la pièce en mousse et fermez la fermeture éclair.

Utilisation à la maison ou au bureau

- Fixez le coussin chauffant sur le dossier du siège en ouvrant les deux bandes auto-agrippantes (4) latérale et en les refermant à l'arrière du dossier.
- Reliez d'abord l'adaptateur secteur au corps chauffant en branchant la fiche secteur (5).
- Branchez ensuite l'adaptateur secteur (2) sur la prise électrique. La touche Marche/Arrêt avec affichage LED (6) clignote brièvement.

Utilisation en voiture



ATTENTION

- N'utilisez en aucun cas les bandes auto-agrippantes latérales du coussin chauffant pour le fixer sur le siège de voiture ! Cela risquerait de perturber le fonctionnement de l'airbag latéral !
- Fermez les sangles de fixation latérales à l'arrière du coussin chauffant afin qu'elles ne gênent pas et que les parties auto-agrippantes ne risquent pas d'endommager le dossier. Après la fermeture, elles doivent reposer à plat à l'arrière du coussin chauffant.

Placez d'abord les sangles de fixation (7) sur le siège de voiture. Placez une sangle de fixation sur le siège de façon à ce que le côté le plus lisse se trouve sur le dessus.

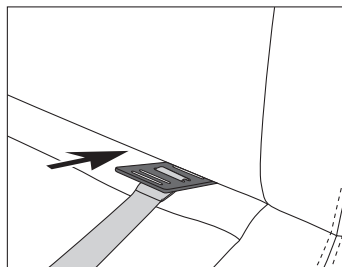

Assise de
siège

Glissez la fermeture rectangulaire entre l'assise et le dossier de l'avant vers l'arrière et placez-la à l'arrière, verticalement.

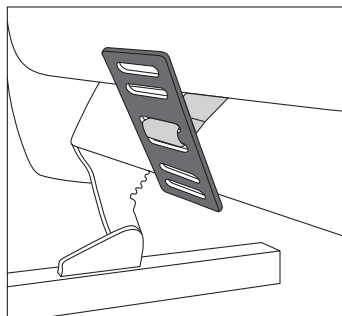

Dossier du
siège

Fixez ensuite le clip au support d'appui-tête en faisant glisser les deux extrémités latéralement, comme indiqué sur l'illustration.

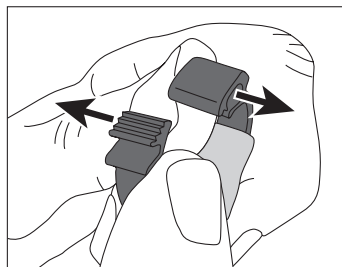

L'ouverture ainsi créée permet de faire passer le clip sur le support d'appui-tête et de le refermer.

Fermez le clip en appuyant dessus jusqu'à ce qu'il enserre correctement le support d'appui-tête.

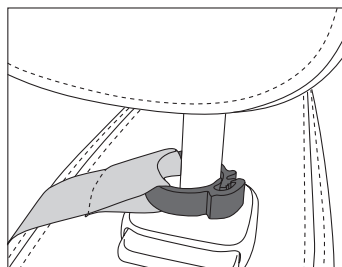

Support
d'appui-tête

Les sangles de fixation pour siège de voiture ne doivent pas se croiser, être tordues ou être montées avec la boucle dirigée vers le siège.

Prenez maintenant le coussin chauffant, ouvrez les protections des 4 points auto-agrippants sur l'arrière, placez le coussin chauffant contre votre dos, avec le côté courbé au niveau des vertèbres lombaires, et adossez-vous contre le dossier.

Vérifiez ensuite le raccord auto-agrippant. Si le crochet et la sangle auto-agrippante ne s'adaptent pas parfaitement, vous pouvez apporter quelques ajustements jusqu'à ce que les 4 points soient correctement fixés. Vous pouvez modifier la position du coussin chauffant à tout moment à l'aide des fermetures auto-agrippantes situées à l'arrière.

Branchez maintenant la fiche secteur (5) de l'adaptateur allume-cigare. Branchez ensuite l'adaptateur allume-cigare (3) sur une prise 12 V.

Retrait des sangles de fixation du siège de voiture

Pour ouvrir le clip, faites à nouveau glisser les deux extrémités latéralement. Glissez ensuite la fermeture rectangulaire entre le dossier et l'assise de l'arrière vers l'avant.

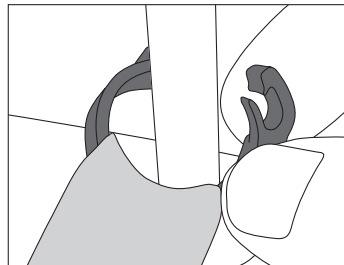

5.3 Mise sous tension

Appuyez longuement sur la touche MARCHE/ARRÊT (6) pour allumer le coussin chauffant. La touche MARCHE/ARRÊT s'allume en rouge. Le niveau de température 3 est alors activé (chaleur maximale).

i REMARQUE

Selon le fabricant, la prise 12 V du véhicule peut être active à différents moments :

- de façon permanente,
- après ouverture du véhicule,
- si le véhicule est allumé ou que le moteur tourne.



ATTENTION

Si la prise 12 V de la voiture est active en permanence, nous vous recommandons de débrancher l'adaptateur allume-cigare de la prise 12 V lorsque vous quittez le véhicule.

5.4 Réglage de la température

Appuyez brièvement sur la touche MARCHE/ARRÊT pour modifier la température. L'ordre des niveaux de température est : 1-2-3-1-2 ...

Niveau 0 : DÉSACTIVÉ

Niveau 1 : Chaleur minimale – LED verte

Niveau 2 : Chaleur moyenne – LED verte

Niveau 3 : Chaleur maximale – LED rouge

i REMARQUE

Le coussin se réchauffe plus rapidement lorsque vous réglez le niveau de température au plus haut.

i REMARQUE

Ce coussin chauffant dispose d'un chauffage rapide permettant un réchauffement plus rapide les 10 premières minutes.





AVERTISSEMENT

Lorsque vous utilisez le coussin chauffant pendant plusieurs heures, il est recommandé de régler l'interrupteur sur le niveau de température le plus bas pour éviter toute surchauffe de votre corps et le cas échéant des brûlures de la peau.

5.5 Arrêt automatique

Ce coussin chauffant est équipé d'un arrêt automatique. Il désactive la fonction de chauffage après environ 90 minutes d'utilisation du coussin. La touche MARCHE/ARRÊT s'éteint alors. Vous pouvez rallumer le coussin chauffant en appuyant à nouveau sur la touche MARCHE/ARRÊT.



5.6 Mise hors tension

Appuyez longuement sur la touche MARCHE/ARRÊT pour éteindre le coussin chauffant. La touche MARCHE/ARRÊT s'éteint alors.



REMARQUE

Lorsque le coussin chauffant n'est pas utilisé, appuyez longtemps sur la touche MARCHE/ARRÊT pour l'éteindre et débranchez l'adaptateur secteur de la prise ou l'adaptateur secteur de la prise 12 V de la voiture.

6. Nettoyage et entretien



AVERTISSEMENT

- Avant le nettoyage, débranchez toujours l'adaptateur secteur de la prise ou l'adaptateur allume-cigare de la prise 12 V de la voiture. Déconnectez ensuite la fiche secteur et donc l'adaptateur secteur/allume-cigare du coussin chauffant. Sinon, vous vous exposez à un risque de choc électrique ou vous risquez d'endommager le coussin chauffant ou l'adaptateur.



ATTENTION

- L'adaptateur secteur et l'adaptateur allume-cigare ne doivent en aucun cas entrer en contact avec de l'eau ou d'autres liquides. Vous pourriez être blessé.

Pour le nettoyage de l'adaptateur secteur et de l'adaptateur allume-cigare, utilisez un chiffon sec non pelucheux. N'utilisez pas de produit abrasif ou autre détergent.

Vous pouvez nettoyer les petites taches du coussin chauffant à l'aide d'un chiffon humide et un peu de lessive liquide pour linge délicat.



ATTENTION

- Le coussin chauffant ne doit pas être nettoyé avec des produits chimiques, essoré, séché en machine, cylindré ou repassé.
- Le coussin chauffant est lavable en machine. Ouvrez la fermeture éclair à l'arrière et retirez la pièce en mousse. Sans la mousse, le coussin chauffant sèche plus rapidement.
- Placez le coussin chauffant dans une taie d'oreiller et fermez-la. La housse de coussin réduit les contraintes mécaniques sur le coussin chauffant au cours du processus de lavage.
- Réglez la machine sur un cycle très doux à 30 °C (cycle laine). Utilisez une lessive pour linge délicat et dosez-la selon les instructions du fabricant.



ATTENTION

- Veuillez noter qu'une exposition trop fréquente du coussin chauffant à l'eau n'est pas recommandée. Par conséquent, vous ne devez laver le coussin chauffant à la machine qu'au maximum 10 fois pendant sa durée de vie.

Retirez le coussin chauffant de la housse immédiatement après le lavage. Étirez le coussin chauffant encore humide pour qu'il retrouve sa taille d'origine et laissez-le sécher à plat sur un étendage.



ATTENTION

- N'utilisez pas de pinces à linge ou autres pour accrocher le coussin chauffant sur l'étendage. Sinon, le coussin chauffant pourrait être endommagé.

Lorsque le coussin chauffant est complètement sec, insérez à nouveau la pièce en mousse et refermez la fermeture éclair.

Ne reconnectez l'interrupteur au coussin chauffant qu'une fois que celui-ci et la fiche secteur sont complètement secs. Sinon, le coussin chauffant pourrait être endommagé.



AVERTISSEMENT

- Ne mettez en aucun cas le coussin chauffant en marche lors du séchage ! Vous vous exposez à un risque de choc électrique.

7. Stockage

Si vous n'utilisez pas le coussin chauffant pendant une période prolongée, nous vous recommandons de le ranger dans son emballage

d'origine. Pour cela, débranchez la fiche secteur et donc le coussin chauffant de l'adaptateur secteur/allume-cigare.



ATTENTION

Veuillez laisser refroidir le coussin chauffant. Sinon, le coussin chauffant pourrait être endommagé. Ne posez pas d'objet sur le coussin chauffant lors de son stockage pour éviter qu'il ne se plie trop fortement.

8. Élimination

Dans l'intérêt de la protection de l'environnement, l'appareil ne doit pas être jeté avec les ordures ménagères à la fin de sa durée de service. L'élimination doit se faire par le biais des points de collecte compétents dans votre pays. Éliminez l'appareil conformément à la directive européenne – WEEE (Waste Electrical and Electronic Equipment) relative aux appareils électriques et électroniques usagés.

Pour toute question, adressez-vous aux collectivités locales responsables de l'élimination et du recyclage de ces produits.



9. Que faire en cas de problèmes ?

Problème	Solution
La touche MARCHE/ARRÊT ne s'allume pas lorsque - l'adaptateur secteur est branché au coussin chauffant ; - la fiche est connectée à une prise qui fonctionne ; - la touche MARCHE/ARRÊT a été enfoncée pendant un long moment.	Envoyer le coussin chauffant et l'adaptateur secteur au service après-vente.

10. Données techniques

Consultez le mode d'emploi du coussin chauffant.

11. Garantie/maintenance

La société Beurer GmbH, sise Söflinger Straße 218, 89077 Ulm, Allemagne, (ci-après désignée « Beurer ») propose une garantie pour ce produit dans les conditions suivantes et dans la mesure prévue ci-après.

Les conditions de garantie suivantes n'affectent en rien les obligations de garantie du vendeur découlant du contrat de vente conclu avec l'acheteur.

La garantie s'applique également sans préjudice de la responsabilité légale obligatoire.

Beurer garantit le bon fonctionnement et l'intégrité de ce produit.

La période de garantie mondiale est de 3 ans à compter de la date d'achat par l'acheteur du produit neuf et non utilisé.

Cette garantie ne s'applique qu'aux produits achetés par l'acheteur en tant que consommateur et utilisés uniquement à des fins personnelles dans le cadre d'une utilisation domestique.

Le droit allemand s'applique.

Si, au cours de la période de garantie, ce produit s'avère incomplet ou défectueux conformément aux dispositions suivantes, Beurer s'engage à proposer gratuitement un remplacement ou une réparation conformément aux présentes Conditions de garantie.

Si l'acheteur souhaite faire valoir la garantie, il doit d'abord s'adresser au revendeur local : cf. liste « Service client à l'international » ci-jointe pour connaître les adresses du service après-vente.

L'acheteur recevra ensuite des informations complémentaires concernant le déroulement de la demande de garantie, par exemple, l'adresse à laquelle envoyer le produit et les documents requis.

Une demande de garantie ne peut être prise en compte que si l'acheteur présente

- une copie de la facture/du reçu et
- le produit d'origine

à Beurer ou à un partenaire autorisé de Beurer.

La présente Garantie exclut expressément













- toute usure découlant de l'utilisation ou de la consommation normale du produit ;
- les accessoires fournis avec le produit qui s'usent ou qui sont consommés dans le cadre d'une utilisation normale du produit (par exemple, piles, piles rechargeables, manchettes, joints, électrodes, ampoules, embouts et accessoires pour inhalateur) ;
- les produits utilisés, nettoyés, stockés ou entretenus de manière inappropriée et/ou contraire aux conditions d'utilisation, ainsi que les produits ouverts, réparés ou modifiés par l'acheteur ou par un service client non agréé par Beurer ;
- les dommages survenus lors du transport entre le fabricant et le client ou entre le service client et le client ;
- les produits achetés en tant qu'article de second choix ou d'occasion ;
- les dommages consécutifs qui résultent d'une défaillance du produit (dans ce cas, toutefois, des réclamations peuvent être soulevées relatives à la responsabilité du fait des produits ou à d'autres dispositions légales obligatoires relatives à la responsabilité).



Les réparations ou le remplacement complet ne prolongent en aucun cas la période de garantie.

Índice

1. Explicación de los símbolos.....	30	5.4 Ajustar la temperatura.....	36
2. Artículos suministrados.....	31	5.5 Mecanismo de desconexión automática..	36
2.1 Descripción del aparato.....	31	5.6 Apagar	36
3. Indicaciones importantes		6. Limpieza y cuidado	36
Conservar para la utilización posterior	31	7. Conservación.....	37
4. Uso previsto	33	8. Eliminación.....	38
5. Manejo.....	33	9. Resolución de problemas.....	38
5.1 Seguridad	33	10. Datos técnicos.....	38
5.2 Puesta en funcionamiento	33	11. Garantía/asistencia	38
5.3 Encender	35		

1. Explicación de los símbolos

	¡Leer las instrucciones!		Programa de lavado para prendas delicadas a 30 °C
			No usar lejía
	¡No clavar agujas!		No usar secadora
			No planchar
	¡No utilizarlo doblado ni arrugado!		No limpiar en seco
			No lavar
	No debe ser utilizado por niños muy pequeños (de 0 a 3 años).		Los productos textiles utilizados en este aparato cumplen los estrictos requisitos de ecología humana de la norma Oeko-Tex 100, como ha ratificado el instituto de investigación Hohenstein en Alemania.
	Eliminar el embalaje respetando el medio ambiente		
	Corriente continua		Fabricante
	El aparato cuenta con una protección de aislamiento doble y cumple por tanto los requisitos de la clase de protección 2.		

	Eliminación según la Directiva europea sobre residuos de aparatos eléctricos y electrónicos (WEEE)
	Este producto cumple los requisitos de las directrices europeas y nacionales vigentes.
	Sello de certificación para aquellos productos que se exportan a la Federación de Rusia y a los países de la CEI.
	ADVERTENCIA; indicación de advertencia sobre peligro de lesiones o para su salud.
	ATENCIÓN; indicación de seguridad sobre posibles daños del aparato o los accesorios.
	NOTA; Indicación de información importante.

2. Artículos suministrados

- 1 respaldo calefactado
- 1 fuente de alimentación
- 1 adaptador para automóvil

2.1 Descripción del aparato

- 1 Almohadilla eléctrica
- 2 Fuente de alimentación
- 3 Adaptador para automóvil
- 4 Cierres autoadherentes para la fijación en el respaldo de la silla
- 5 Acoplamiento enchufable
- 6 Tecla de encendido y apagado con indicador LED
- 7 Cintas de sujeción para automóvil

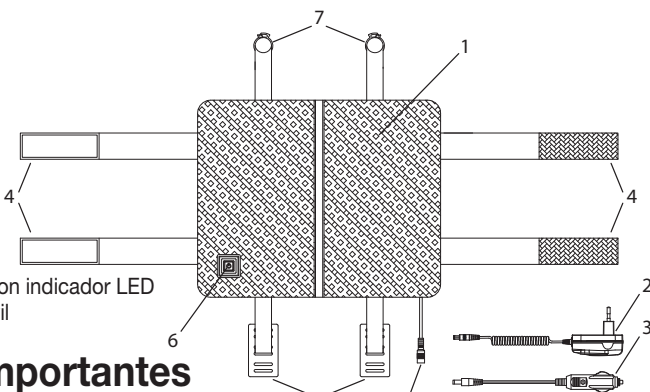

3. Indicaciones importantes

Conservar para la utilización posterior



ADVERTENCIA

- La inobservancia de las siguientes indicaciones puede ocasionar daños personales o materiales (descargas eléctricas, quemaduras en la piel o incendios). Las siguientes indicaciones de peligro y de seguridad no solo sirven para proteger su salud o la salud de terceras personas, sino también para proteger el producto. Respete por tanto estas indicaciones de seguridad y, si entrega el aparato a otra persona, entréguele también el manual de instrucciones.

- Esta almohadilla eléctrica no debe ser utilizada por personas con insensibilidad al calor ni por otras personas dependientes que no pueden reaccionar a un sobrecalentamiento (p. ej., personas diabéticas, personas con lesiones cutáneas producidas por alguna enfermedad o partes de la piel con cicatrices en la zona de aplicación, tras la ingestión de analgésicos o alcohol).
- Esta almohadilla eléctrica no debe ser utilizada por niños muy pequeños (de 0 a 3 años), ya que no pueden reaccionar a un sobrecalentamiento.
- Esta almohadilla eléctrica no debe ser utilizada por niños pequeños (de 3 a 8 años), a no ser que el interruptor haya sido ajustado por uno de sus padres u otra persona responsable y el niño haya recibido las suficientes instrucciones sobre el modo de manejar de forma segura la almohadilla.
- Esta almohadilla eléctrica puede ser utilizada por niños mayores de 8 años, así como por personas con facultades físicas, sensoriales o mentales limitadas, o con poca experiencia o conocimientos, siempre que estén vigilados y se les indique cómo usarla de forma segura y entiendan los peligros que conlleva.
- Los niños no deberán jugar con la almohadilla.
- Las tareas de limpieza y de mantenimiento ordinario no deberán ser realizadas por niños sin supervisión.
- Esta almohadilla eléctrica no está destinada al uso en hospitales.
- No clavar agujas.
- No utilizarla doblada ni enrollada.
- No utilizarla mojada.
- Esta almohadilla eléctrica solo puede ser utilizada con la fuente de alimentación o el adaptador para automóvil suministrados.
- Los campos magnéticos y eléctricos emitidos por esta almohadilla eléctrica pueden interferir en determinadas circunstancias en el funcionamiento de un marcapasos. Sin embargo, están muy por debajo de los valores límite: intensidad de campo eléctrica: máx. 5000 V/m, intensidad de campo magnética: máx. 80 A/m, densidad de flujo magnética: máx. 0,1 militesla. Consulte a su médico y al fabricante del marcapasos antes de utilizar esta almohadilla.
- No tirar de los cables, retorcerlos ni doblarlos.
- Se debe comprobar a menudo si la almohadilla eléctrica muestra indicios de desgaste o de estar dañada. Cuando haya tales indicios, la almohadilla eléctrica se haya utilizado de modo inadecuado o ya no se caliente, deberá ser comprobada por el fabricante antes de volver a encenderla.

- Si se dañan el cable en espiral y el adaptador de red de esta almohadilla eléctrica, su sustitución deberá ponerse en manos del fabricante, de su servicio técnico o de una persona cualificada para tal labor a fin de evitar riesgos.
- Mientras la almohadilla está encendida, no debe colocarse encima
 - ningún objeto (p. ej., maleta o cesta de ropa),
 - ninguna fuente de calor, como bolsa de agua, almohadilla eléctrica o similar.
- Es imprescindible seguir las indicaciones de uso (capítulo 4), las de limpieza y cuidado (capítulo 5) y las de conservación (capítulo 6).
- Si todavía tiene dudas sobre cómo usar nuestros aparatos, póngase en contacto con nuestro servicio de atención al cliente.

4. Uso previsto



ATENCIÓN

- Esta almohadilla eléctrica solo está destinada a calentar el cuerpo humano.

5. Manejo

5.1 Seguridad



ATENCIÓN

- La almohadilla eléctrica dispone de un SISTEMA DE SEGURIDAD. Los sensores con los que cuenta la almohadilla impiden que se sobrecaliente en toda su superficie gracias a la desconexión automática en caso de avería.

5.2 Puesta en funcionamiento



ATENCIÓN

- Asegúrese de que la almohadilla no quede doblada ni se formen arrugas durante su uso.

El acoplamiento enchufable puede posicionarse en la parte inferior izquierda o derecha de la almohadilla eléctrica.

Compruebe antes cuál queda más cerca de la toma de corriente. Para modificar la posición, abra la cremallera de la parte trasera, extraiga la pieza de espuma, presione el acoplamiento enchufable desde fuera hacia dentro a través de la funda y pase de nuevo el acoplamiento enchufable hacia fuera por la otra abertura. A continuación, vuelva a colocar la pieza de espuma y cierre la cremallera.

Utilización en casa o en la oficina

- Fije la almohadilla eléctrica al respaldo de la silla abriendo los dos cierres autoadherentes laterales (4), uniéndolos en la parte trasera del mismo y cerrándolos.
- Conecte en primer lugar la fuente de alimentación con el elemento térmico uniendo el acoplamiento enchufable (5).
- Enchufe después la fuente de alimentación (2) a la toma de corriente. La tecla de encendido y apagado con indicador LED (6) parpadea brevemente.

Utilización en el automóvil



ATENCIÓN

- ¡No utilice en ningún caso los cierres autoadherentes laterales de la almohadilla eléctrica para fijarla al asiento del automóvil! ¡De lo contrario, se verá afectado el funcionamiento del airbag lateral!
- Por tanto, cierre las cintas de sujeción laterales en la parte trasera de la almohadilla eléctrica para que no molesten y las partes autoadherentes no puedan dañar el respaldo. Las cintas deben quedar planas en la parte trasera de la almohadilla eléctrica una vez cerradas.

En primer lugar, coloque las cintas de sujeción para el automóvil (7) en el asiento del vehículo. Coloque una cinta de sujeción para el automóvil en el asiento de modo que el lado más liso quede en la parte superior.

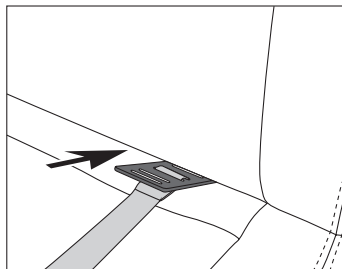

Parte delantera del asiento del automóvil

Deslice para ello el pasador rectangular entre el asiento y el respaldo de delante hacia atrás y colóquelo verticalmente detrás.

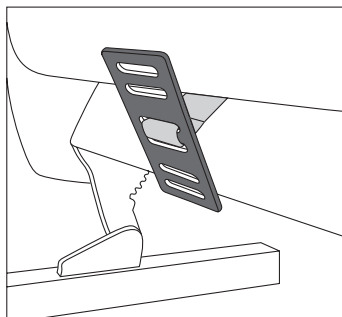

Parte trasera del asiento del automóvil

A continuación, sujete el clip en el soporte del reposacabezas deslizando los dos extremos hacia los lados, tal como se muestra en el dibujo.

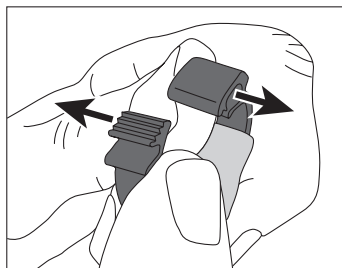

A través de la abertura resultante, el clip se puede pasar por el soporte del reposacabezas y volver a cerrarse.
Cierre el clip presionándolo hasta que rodee firmemente el soporte del reposacabezas.

Soporte del reposacabezas

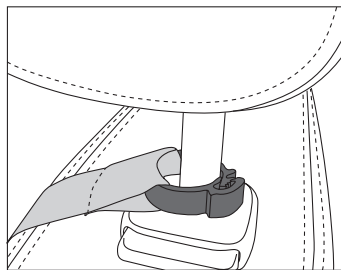

Las cintas de sujeción para el automóvil no deben cruzarse ni montarse con el lado del pasador hacia el asiento.

Agarre ahora la almohadilla eléctrica en la mano, abra las cubiertas de los 4 puntos autoadherentes en la parte trasera, sostenga la almohadilla eléctrica con el lado curvado a la altura de las vértebras lumbares de la espalda y presiónela contra el respaldo.

A continuación, compruebe la unión del cierre autoadherente. Si el pasador y la cinta del mismo no quedan completamente uno encima de la otra, puede hacer correcciones hasta que los 4 puntos estén bien fijados. Puede cambiar la posición de la almohadilla cuando lo desee utilizando los cierres autoadherentes situados en la parte trasera de la almohadilla eléctrica.

Una ahora el acoplamiento enchufable (5) del adaptador para automóvil. A continuación, conecte el adaptador para automóvil (3) a una toma de corriente de 12 V.

Retire las cintas de sujeción para el automóvil del asiento del vehículo

Para abrir el clip vuelva a separar los dos extremos lateralmente. A continuación, presione el pasador rectangular entre el respaldo y el asiento de atrás hacia adelante.

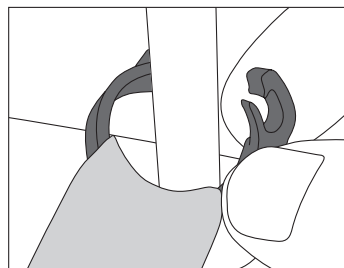

5.3 Encender

Pulse la tecla de encendido y apagado (6) prolongadamente para encender la almohadilla eléctrica. La tecla de encendido y apagado se ilumina en rojo. Está activo el nivel de temperatura 3 - calor máximo.



NOTA

Dependiendo del fabricante, la toma de corriente de 12 V del automóvil puede activarse en distintos momentos:

- permanentemente,
- tras abrir el vehículo,
- dependiendo del arranque o si el motor está en marcha.



ATENCIÓN

Si la toma de corriente de 12 V está activa permanentemente en el automóvil, recomendamos separar el adaptador para automóvil de dicha toma al salir del vehículo.

5.4 Ajustar la temperatura

Pulse brevemente la tecla de encendido y apagado para modificar la temperatura. La secuencia es 1-2-3-1-2 ...

Nivel 0: APAGADO

Nivel 1: calor mínimo – luz verde

Nivel 2: calor medio – luz amarilla

Nivel 3: calor máximo – luz roja



NOTA

Para que la almohadilla eléctrica se caliente lo más rápidamente posible, ajuste el nivel de temperatura al máximo posible.



NOTA

Esta almohadilla eléctrica dispone de una función de calentamiento rápido gracias a la cual se calienta rápidamente en 10 minutos.



ADVERTENCIA

Si la almohadilla eléctrica se utiliza durante varias horas, recomendamos ajustar el nivel de temperatura más bajo en el interruptor para evitar un sobrecalentamiento de la parte del cuerpo calentada, y consiguientemente posibles quemaduras en la piel.

5.5 Mecanismo de desconexión automática

Esta almohadilla eléctrica está equipada con un mecanismo de desconexión automática que detiene el suministro de calor transcurridos aproximadamente 90 minutos desde que se enciende la almohadilla. La tecla de encendido y apagado dejará de lucir. Puede volver a encender la almohadilla eléctrica pulsando la tecla de encendido y apagado.



5.6 Apagar

Pulse prolongadamente la tecla de encendido y apagado para apagar la almohadilla eléctrica. La tecla de encendido y apagado dejará de lucir.



NOTA

Si la almohadilla eléctrica no se utiliza, pulse la tecla de encendido y apagado prolongadamente para apagarla y desenchufe la fuente de alimentación de la toma de corriente o el adaptador para automóvil de la toma de 12 V del vehículo.

6. Limpieza y cuidado



ADVERTENCIA

- Antes de proceder a la limpieza, desenchufe siempre la fuente de alimentación de la toma de corriente o el adaptador para automóvil de la toma de 12 V del vehículo. Separe a continuación el acoplamiento enchufable y consiguientemente la fuente de alimentación/el adaptador para automóvil de la almohadilla eléctrica. Si no lo hace, existirá el peligro de una descarga eléctrica o de daños en la almohadilla eléctrica o el adaptador.



ATENCIÓN

- La fuente de alimentación y el adaptador para automóvil no deben entrar nunca en contacto con agua o con otros líquidos, ya que podrían dañarse.

Para limpiar la fuente de alimentación y el adaptador para automóvil, utilice únicamente un paño seco que no suelte pelusas. No emplee ningún producto de limpieza químico ni abrasivo.

Las pequeñas manchas de la almohadilla eléctrica pueden eliminarse con un paño húmedo y, en su caso, un poco de detergente líquido suave.



ATENCIÓN

- Tenga en cuenta que la almohadilla eléctrica no se debe limpiar en seco, retorcer, secar en secadora, calandar ni planchar.
- Esta almohadilla eléctrica se puede lavar a máquina. Abra para ello la cremallera de la parte trasera y extraiga la pieza de espuma. Extraer la pieza de espuma permite que la almohadilla eléctrica se seque con mayor rapidez.
- Introduzca la almohadilla eléctrica en una funda de cojín y ciérrela. La funda reduce la carga mecánica de la almohadilla eléctrica durante el proceso de lavado.
- Ponga la lavadora en un programa de lavado muy suave a 30 °C (programa para lana). Utilice un detergente suave y dosifíquelo siguiendo las indicaciones del fabricante.



ATENCIÓN

- Tenga en cuenta que, si se lava con demasiada frecuencia, la almohadilla eléctrica se desgasta. Por eso, a lo largo de su vida útil, se debería lavar a máquina un máximo de 10 veces.

Extraiga la almohadilla eléctrica de la funda de cojín nada más lavarla. Estire bien la almohadilla aún húmeda hasta que alcance su tamaño original y déjela bien extendida en un tendedero hasta que se seque.



ATENCIÓN

- No utilice pinzas ni similares para sujetarla en el tendedero. De lo contrario, la almohadilla podría resultar dañada.

Una vez que esté completamente seca, podrá volver a insertar la pieza de espuma y cerrar la cremallera. Conecte de nuevo el interruptor a la almohadilla eléctrica cuando el acoplamiento enchufable y la almohadilla estén completamente secos. De lo contrario, la almohadilla podría resultar dañada.



ADVERTENCIA

- ¡No encienda en ningún caso la almohadilla para secarla! Si lo hace, existirá el peligro de una descarga eléctrica.

7. Conservación

Si no va a utilizar la almohadilla durante un periodo de tiempo prolongado, le recomendamos guardarla en su embalaje original.

Retire para ello el acoplamiento enchufable y, con ello, la almohadilla eléctrica de la fuente de alimentación/ del adaptador para automóvil.

ATENCIÓN

Deje primero que la almohadilla se enfríe. De lo contrario, la almohadilla podría resultar dañada. No coloque objetos sobre la almohadilla eléctrica mientras la tenga guardada para evitar que se doble.

8. Eliminación

A fin de preservar el medio ambiente, cuando el aparato llegue al final de su vida útil no lo deseche con la basura doméstica. Se puede desechar en los puntos de recogida adecuados disponibles en su zona. Deseche el aparato según la Directiva europea sobre residuos de aparatos eléctricos y electrónicos (WEEE). Para más información, póngase en contacto con la autoridad municipal competente en materia de eliminación de residuos.



9. Resolución de problemas

Problema	Solución
La tecla de encendido y apagado no se ilumina mientras - la fuente de alimentación está completamente conectada con la almohadilla eléctrica, - el conector de red está enchufado a una toma de corriente que funciona - la tecla de encendido y apagado se ha pulsado prolongadamente para encender la almohadilla.	Envíe la almohadilla eléctrica y la fuente de alimentación al servicio de atención al cliente.

10. Datos técnicos

Véase la etiqueta de la placa indicadora de tipo de la almohadilla eléctrica.

11. Garantía/asistencia

Beurer GmbH, Söflinger Straße 218, D-89077 Ulm (en lo sucesivo, «Beurer») concede una garantía para este producto. La garantía está sujeta a las siguientes condiciones y el alcance de la misma se describe a continuación.

Las siguientes condiciones de garantía no afectan a las obligaciones de garantía que la ley prescribe para el vendedor y que emanan del contrato de compra celebrado con el comprador.

La garantía se aplicará además sin perjuicio de las normas legales preceptivas.

Beurer garantiza el perfecto funcionamiento y la integralidad de este producto.

La garantía mundial tiene una validez de 3 años a partir de la fecha de compra del producto nuevo y sin utilizar por parte del comprador.

Esta garantía se ofrece solo para productos que el comprador haya adquirido en tanto que consumidor con fines exclusivamente personales en el marco de una utilización privada en el hogar.

Se aplica la legislación alemana.

En el caso de que, durante el periodo de garantía, este producto resultara estar incompleto o no funcionara correctamente conforme a lo dispuesto en las siguientes disposiciones, Beurer se compromete a sustituir el producto o a repararlo según las presentes condiciones de garantía.

Cuando el comprador desee recurrir a la garantía lo hará dirigiéndose en primera instancia al distribuidor local: véase la lista adjunta «Servicio internacional» que contiene las distintas direcciones de servicio técnico.

A continuación, el comprador recibirá información pormenorizada sobre la tramitación de la garantía, como el lugar al que debe enviar el producto y qué documentos deberá adjuntar.

El comprador solo podrá invocar la garantía cuando pueda presentar:

- una copia de la factura o del recibo de compra y
- el producto original

a Beurer o a un socio autorizado por Beurer.

Quedan excluidos explícitamente de la presente garantía

- el desgaste que se produce por el uso o el consumo normal del producto;
- los accesorios suministrados con el producto que se desgastan o consumen durante un uso normal (p. ej., pilas, baterías, brazaletes, juntas, electrodos, luminarias, cabezales y accesorios de inhalación);
- productos cuyo uso, limpieza, almacenamiento o mantenimiento sea indebido o vaya contra lo dispuesto en las instrucciones de uso, así como productos que hayan sido abiertos, reparados o modificados por el comprador o por un centro de servicio técnico no autorizado por Beurer;
- daños que se hayan producido durante el transporte entre las instalaciones del fabricante y las del cliente o bien entre el centro de servicio técnico y el cliente;
- productos que se hayan adquirido como productos de calidad inferior o de segunda mano;
- daños derivados que resulten de una falta del producto. En este caso, podrían invocarse eventualmente derechos derivados de la normativa de responsabilidad de productos o de otras disposiciones de responsabilidad legal preceptiva.







Las reparaciones o la sustitución del producto no prolongarán en ningún caso el periodo de garantía.

Contenuto

1. Spiegazione dei simboli.....	40	5.4 Impostazione della temperatura	45
2. Fornitura	41	5.5 Spegnimento automatico	46
2.1 Descrizione dell'apparecchio.....	41	5.6 Spegnimento	46
3. Istruzioni importanti		6. Pulizia e cura.....	46
Conservare per impieghi futuri	41	7. Conservazione.....	47
4. Uso conforme	43	8. Smaltimento.....	47
5. Uso.....	43	9. Che cosa fare in caso di problemi?.....	47
5.1 Sicurezza	43	10. Dati tecnici.....	47
5.2 Messa in funzione.....	43	11. Garanzia/Assistenza	47
5.3 Accensione	45		

1. Spiegazione dei simboli

	Leggere le istruzioni!		Ciclo per capi molto delicati a 30°C		
			Non candeggiare		
	Non infilare oggetti appuntiti!		Non asciugare in asciugatrice		
			Non stirare		
	Non utilizzare piegato o arricciato!		Non lavare a secco		
			Non lavare		
	Non deve essere utilizzato da bambini molto piccoli (0-3 anni).		I tessuti utilizzati per questo apparecchio sono conformi ai requisiti per la salute umana e per l'ambiente definiti dall'Oeko-Tex Standard 100, come provato dalle analisi del Forschungsinstitut Hohenstein.		
	Smaltire la confezione nel rispetto dell'ambiente				
	Corrente continua				Produttore

	L'apparecchio è dotato di doppio isolamento di protezione corrispondente alla classe di protezione 2.
	Smaltimento secondo la direttiva europea sui rifiuti di apparecchiature elettriche ed elettroniche (WEEE).
	Il presente prodotto soddisfa i requisiti delle direttive europee e nazionali vigenti.
	Marchio di certificazione per i prodotti esportati nella Federazione Russa e nei paesi CSI.
	AVVERTENZA Avvertimento di pericolo di lesioni o di pericoli per la salute
	ATTENZIONE Indicazione di sicurezza per possibili danni all'apparecchio/agli accessori.
	INDICAZIONE Indicazione di informazioni importanti.

2. Fornitura

- 1 sostegno per la schiena con riscaldamento
- 1 alimentatore
- 1 adattatore per automobile

2.1 Descrizione dell'apparecchio

- 1 Termoforo
- 2 Alimentatore
- 3 Adattatore per automobile
- 4 Nastri a strappo per fissaggio allo schienale
- 5 Innesco rapido
- 6 Pulsante ON/OFF con LED
- 7 Nastri di fissaggio per automobile

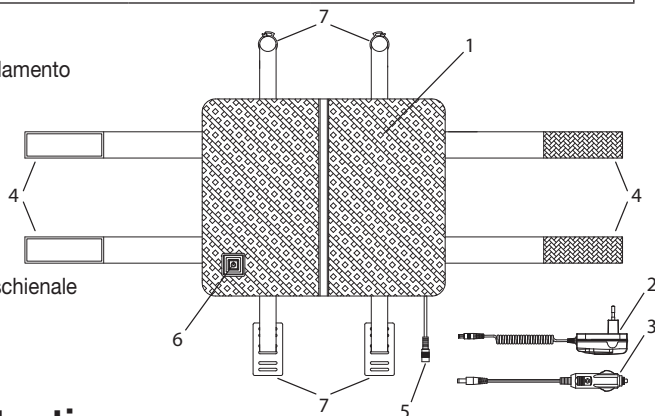

3. Istruzioni importanti

Conservare per impieghi futuri

AVVERTENZA

- Il mancato rispetto delle seguenti indicazioni può provocare danni alle persone e alle cose (scossa elettrica, ustione cutanea, incendio). Le seguenti indicazioni di sicurezza e pericolo non servono solo per tutelare la salute di chi utilizza l'apparecchio e quella di terzi, ma anche per proteggere il prodotto. Rispettare quindi le indicazioni di sicurezza e consegnare le presenti istruzioni in caso di cessione dell'articolo.

- Questo termoforo non deve essere utilizzato da persone insensibili al calore e da altre persone che necessitano di particolari cure in quanto non sono in grado di reagire in caso di surriscaldamento (ad es. diabetici, persone con alterazioni cutanee dovute a malattie o aree di pelle cicatrizzata nella zona di applicazione, in seguito all'assunzione di medicinali antidolorifici o alcol).
- Questo termoforo non deve essere utilizzato per bambini molto piccoli (0-3 anni) in quanto non sono in grado di reagire in caso di surriscaldamento.
- Questo termoforo non deve essere utilizzato per bambini piccoli (3-8 anni), a meno che l'interruttore non sia stato impostato da un genitore e il bambino non sia stato sufficientemente istruito sull'utilizzo sicuro del termoforo.
- Questo termoforo può essere utilizzato da ragazzi di età superiore a 8 anni e da persone con ridotte capacità fisiche, percettive o mentali o non in possesso della necessaria esperienza e conoscenza esclusivamente sotto supervisione oppure se sono stati istruiti in merito alle misure di sicurezza e comprendono i rischi ad esse correlati.
- I bambini non devono giocare con il termoforo.
- La pulizia e la manutenzione a cura dell'utente non devono essere eseguite da bambini, a meno che non siano sorvegliati.
- Questo termoforo non è concepito per l'utilizzo in ospedale.
- Non infilare oggetti appuntiti.
- Non utilizzare piegato o arricciato.
- Non utilizzare se bagnato.
- Questo termoforo deve essere utilizzato solo con l'alimentatore o l'adattatore per automobile fornito in dotazione.
- In alcuni casi, i campi elettrici e magnetici emessi da questo termoforo possono disturbare il funzionamento del pacemaker. Sono tuttavia molto al di sotto dei valori limite: intensità di campo elettrico: max. 5000 V/m, intensità di campo magnetico: max. 80 A/m, densità di flusso magnetico: max. 0,1 Milli-Tesla. Prima di utilizzare il termoforo, consultare quindi il medico e il produttore del pacemaker.
- Non tirare o torcere i fili o piegarli eccessivamente.
- In tal senso è spesso necessario verificare la presenza di eventuali segni di usura o danni al termoforo. In presenza di segni di un utilizzo non corretto del termoforo o se non scalda più, farlo controllare dal produttore prima di riaccenderlo.
- Se il cavo a spirale e l'adattatore di rete di questo termoforo vengono danneggiati, richiedere la sostituzione al produttore, al Servizio clienti o a un tecnico ugualmente qualificato, per evitare qualsiasi rischio.

- Quando il termoforo è in funzione:
 - non appoggiarci sopra alcun oggetto (ad es. valigia o cesto della biancheria),
 - non appoggiarci sopra alcuna fonte di calore, come boule dell'acqua calda, termoforo o simili.
- Osservare le indicazioni per l'uso (capitolo 4), per la pulizia e la cura (capitolo 5) e per la conservazione (capitolo 6).
- Per ulteriori domande sull'utilizzo dei nostri apparecchi, rivolgersi al Servizio clienti.

4. Uso conforme



ATTENZIONE

- Questo termoforo è destinato esclusivamente al riscaldamento del corpo umano.

5. Uso

5.1 Sicurezza



ATTENZIONE

- Il termoforo è dotato di un SISTEMA DI SICUREZZA i cui sensori impediscono un surriscaldamento sull'intera superficie del termoforo mediante arresto automatico in caso di guasto.

5.2 Messa in funzione



ATTENZIONE

- Accertarsi che durante l'uso del termoforo non si formino arricciature o pieghe.

L'innesto rapido può essere posizionato in basso a sinistra o a destra sul termoforo.

Controllare prima quale sia la distanza più breve dalla presa. Per modificare la posizione, aprire la chiusura lampo sul retro, rimuovere l'elemento sagomato in materiale espanso, premere l'innesto rapido dall'esterno verso l'interno attraverso il rivestimento e farlo uscire dall'altra apertura. Quindi reinserire l'elemento sagomato in materiale espanso e chiudere la chiusura lampo.

Utilizzo a casa o in ufficio

- Fissare il termoforo allo schienale aprendo entrambi i nastri a strappo laterali (4) e allacciandoli sul retro dello schienale.
- Collegare prima l'alimentatore all'elemento riscaldante inserendo l'innesto rapido (5).
- Quindi inserire l'alimentatore (2) nella presa. Il pulsante ON/OFF con LED (6) lampeggia brevemente.

Utilizzo in auto



ATTENZIONE

- Non utilizzare per alcun motivo i nastri a strappo laterali del termoforo per fissarlo al sedile dell'auto, impedendo così all'airbag laterale di funzionare!
- Allacciare i nastri di fissaggio laterali sul retro del termoforo per evitare che diano fastidio e che le parti a strappo danneggino lo schienale. Una volta allacciati, dovrebbero rimanere appoggiati sul retro del termoforo.

Applicare prima i nastri di fissaggio per automobile (7) al sedile. Appoggiare un nastro di fissaggio per automobile sulla superficie del sedile in modo che il lato più liscio sia rivolto verso l'alto.

Lato anteriore
del sedile

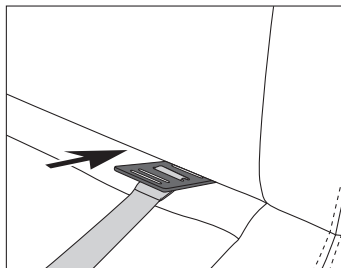

Inserire la fibbia rettangolare tra il sedile e lo schienale spingendola da davanti verso dietro e posizionarla sul retro in verticale.

Lato posteriore
del sedile

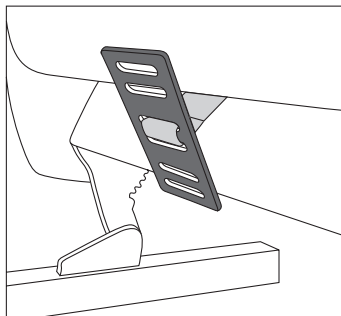

Quindi fissare la clip al supporto poggiatesta allargando le due estremità come mostrato in figura.

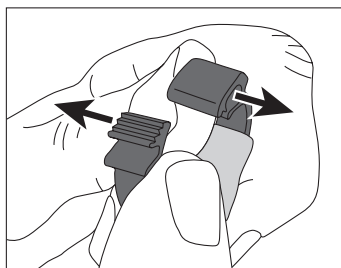

Attraverso l'apertura la clip può essere infilata sul supporto poggiatesta e nuovamente agganciata.

Chiudere la clip applicandovi una pressione finché non si aggancia saldamente al supporto poggiatesta.

Supporto poggiatesta

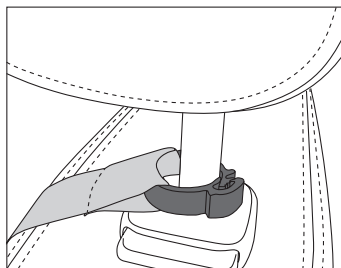

I nastri di fissaggio per automobile non devono incrociarsi, sovrapporsi o essere montati con il lato del passante rivolto verso il sedile.

Prendere in mano il termoforo, aprire le coperture dei 4 punti a strappo sul retro, tenere il termoforo sulla schiena con il lato sagomato all'altezza delle vertebre lombari e premere contro lo schienale.

Controllare il contatto a strappo. Se il lato del gancio e il nastro con passante non coincidono completamente, è possibile correggerne la posizione finché tutti e 4 i punti non sono fissati saldamente.

La posizione del cuscino di sostegno può essere modificata in qualsiasi momento regolando le chiusure a strappo sul retro del termoforo.

Collegare l'innesto rapido (5) dell'adattatore per automobile. Quindi inserire l'adattatore per automobile (3) in una presa da 12 V.

Araç sabitleme bantlarının araç koltuğundan çıkarılması

Klipsi açmak için her iki ucunu yanlara doğru tekrar birbirinden ayırın. Ardından arkalık ve oturma yeri arasındaki dikdörtgen çubuğu arkadan öne doğru bastırın.

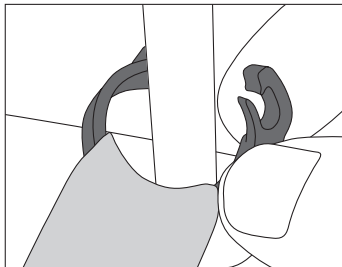

5.3 Accensione

Tenere premuto il pulsante ON/OFF (6) per accendere il termoforo. Il pulsante ON/OFF si illumina di rosso. Il livello di temperatura 3 (calore massimo) è attivato.

INDICAZIONE

A seconda del produttore, la presa da 12 V del veicolo può attivarsi in momenti diversi:

- sempre,
- dopo aver aperto il veicolo,
- in base all'accensione o se il motore gira.



ATTENZIONE

In genere, se la presa da 12 V nell'auto è sempre attiva, quando si scende dal veicolo si consiglia di scollegare l'adattatore per automobile dalla presa.

5.4 Impostazione della temperatura

Premere brevemente il pulsante ON/OFF per regolare la temperatura. La sequenza è 1-2-3-1-2 ...

Livello 0: OFF

Livello 1: Calore minimo – Illuminazione verde

Livello 2: Calore medio – Illuminazione gialla

Livello 3: Calore massimo – Illuminazione rossa

INDICAZIONE

Per fare in modo che il termoforo si riscaldi il più rapidamente possibile, impostare il livello di temperatura più alto.

INDICAZIONE

Questo termoforo è dotato di un riscaldamento rapido in grado di garantire un riscaldamento veloce entro i primi 10 minuti.



AVVERTENZA

Se il termoforo viene utilizzato per diverse ore, si consiglia di impostare il livello di temperatura più basso per evitare il surriscaldamento della parte del corpo riscaldata con conseguente possibile ustione cutanea.

5.5 Spegnimento automatico

Questo termoforo è dotato di una funzione di spegnimento automatico che interrompe l'emissione di calore circa 90 minuti dopo la messa in funzione del termoforo. Il pulsante ON/OFF non è più illuminato. Il termoforo può essere riacceso premendo il pulsante ON/OFF.



5.6 Spegnimento

Tenere premuto il pulsante ON/OFF per spegnere il termoforo. Il pulsante ON/OFF non è più illuminato.

INDICAZIONE

Se il termoforo non viene utilizzato, tenere premuto il pulsante ON/OFF per spegnerlo ed estrarre l'alimentatore dalla presa o l'adattatore per automobile dalla presa da 12 V nell'auto.

6. Pulizia e cura



AVVERTENZA

- Prima di procedere alla pulizia, estrarre sempre l'alimentatore dalla presa o l'adattatore per automobile dalla presa da 12 V nell'auto. Quindi scollegare l'innesto rapido e l'alimentatore / l'adattatore per automobile dal termoforo per evitare scosse elettriche o danni al termoforo o agli adattatori.



ATTENZIONE

- L'alimentatore e l'adattatore per automobile non devono mai entrare in contatto con acqua o altri liquidi. In caso contrario, potrebbero subire danni.

Per la pulizia dell'alimentatore e dell'adattatore per automobile, utilizzare un panno asciutto non sfilacciato. Non utilizzare detergenti chimici o prodotti abrasivi.

Piccole macchie sul termoforo possono essere eliminate con un panno inumidito ed eventualmente con un detergente liquido per capi delicati.



ATTENZIONE

- Il termoforo non deve essere lavato a secco, strizzato, asciugato in asciugatrice, manganato o stirato.
- Questo termoforo è lavabile in lavatrice. A tale scopo, aprire la chiusura lampo sul retro e rimuovere l'elemento sagomato in materiale espanso. In questo modo, il termoforo si asciuga più rapidamente.
- Inserire il termoforo in una federa e chiuderla. La federa riduce le sollecitazioni meccaniche per il termoforo durante il lavaggio.
- Impostare un programma di lavaggio particolarmente delicato a 30°C (programma per la lana). Utilizzare un detersivo per capi delicati e dosarlo secondo le indicazioni del produttore.



ATTENZIONE

- Lavaggi troppo frequenti possono danneggiare il termoforo. Durante tutto il suo ciclo di vita, il termoforo dovrebbe essere lavato al massimo 10 volte in lavatrice.

Subito dopo il lavaggio, estrarre il termoforo dalla federa. Rimettere in forma il termoforo ancora umido, riportandolo alle dimensioni originali, e lasciarlo asciugare ben disteso su uno stendibiancheria.



ATTENZIONE

- Non utilizzare mollette o simili per fissare il termoforo allo stendibiancheria. In caso contrario, il termoforo potrebbe danneggiarsi.

Quando il termoforo è completamente asciutto, reinserire l'elemento sagomato in materiale espanso e chiudere la chiusura lampo.

Ricollegare l'interruttore al termoforo solo quando l'innesto rapido e il termoforo sono completamente asciutti. In caso contrario, il termoforo potrebbe danneggiarsi.



AVVERTENZA

- Non accendere il termoforo per farlo asciugare! In caso contrario, sussiste il pericolo di scosse elettriche.

7. Conservazione

Se il termoforo non viene usato per lunghi periodi, si consiglia di conservarlo nell'imballo originale.

A tale scopo, scollegare l'innesto rapido e il termoforo dall'alimentatore / dall'adattatore per automobile.



ATTENZIONE

Lasciare raffreddare il termoforo prima di riporlo. In caso contrario, il termoforo potrebbe danneggiarsi. Quando non viene utilizzato, conservare il termoforo senza appoggiarvi sopra alcun oggetto per evitare che venga piegato e schiacciato.

8. Smaltimento

A tutela dell'ambiente, al termine del suo ciclo di vita, l'apparecchio non deve essere smaltito nei rifiuti domestici, ma conferito negli appositi centri di raccolta. Smaltire l'apparecchio secondo la direttiva europea sui rifiuti di apparecchiature elettriche ed elettroniche (WEEE). In caso di dubbi, rivolgersi alle autorità comunali competenti per lo smaltimento.



9. Che cosa fare in caso di problemi?

Problema	Soluzione
Il pulsante ON/OFF non si illumina anche se - l'alimentatore è correttamente collegato al termoforo. - la spina è collegata a una presa funzionante. - lo si è tenuto premuto per l'accensione.	Spedire il termoforo e l'alimentatore al Servizio clienti.

10. Dati tecnici

Vedere l'etichetta con la targhetta sul termoforo.

11. Garanzia/Assistenza

Beurer GmbH, Söflinger Strasse 218, D-89077 Ulm (di seguito denominata „Beurer“) offre una garanzia per questo prodotto, nel rispetto delle seguenti condizioni e nella misura descritta di seguito.

Le seguenti condizioni di garanzia lasciano invariati gli obblighi di garanzia di legge del venditore stabiliti nel contratto di acquisto con l'acquirente.

La garanzia si applica inoltre fatte salve le prescrizioni di legge obbligatorie in materia di responsabilità.

Beurer garantisce la perfetta funzionalità e la completezza di questo prodotto.

La garanzia mondiale è di 3 anni a partire dall'acquisto del prodotto nuovo, non usato, da parte dell'acquirente.

Questa garanzia copre solo i prodotti che l'acquirente ha acquistato come consumatore e che utilizza esclusivamente a scopo personale, in ambito domestico.

Vale il diritto tedesco.

Nel caso in cui il prodotto, durante il periodo di garanzia, si dimostrasse incompleto o presentasse difetti di funzionamento in linea con le seguenti disposizioni, Beurer provvederà a sostituire o riparare gratuitamente il prodotto in base alle presenti condizioni di garanzia.

Per segnalare un caso di garanzia, l'acquirente deve rivolgersi innanzitutto al proprio rivenditore locale: vedere l'elenco „Service International“ in cui sono riportati gli indirizzi dei centri di assistenza.

L'acquirente riceverà quindi informazioni più dettagliate sulla gestione del caso di garanzia, ad esempio dove deve inviare il prodotto e quali documenti sono necessari.

L'attivazione della garanzia viene presa in considerazione solo se l'acquirente può presentare

- una copia della fattura/prova d'acquisto e
- il prodotto originale

a Beurer o a un partner Beurer autorizzato.

Sono espressamente esclusi dalla presente garanzia

- l'usura dovuta al normale utilizzo o al consumo del prodotto;
- gli accessori forniti assieme a questo prodotto che, in caso di utilizzo conforme, si consumano o si esauriscono (ad es. batterie, batterie ricaricabili, manicotti, guarnizioni, elettrodi, lampadine, accessori e accessori per inalatore);
- i prodotti che sono stati utilizzati, puliti, conservati o sottoposti a manutenzione in modo improprio e/o senza rispettare le disposizioni riportate nelle istruzioni per l'uso, nonché i prodotti che sono stati aperti, riparati o smontati e rimontati dall'acquirente o da un centro di assistenza non autorizzato da Beurer;
- i danni occorsi nel trasporto dal produttore al cliente o tra il centro di assistenza e il cliente;
- i prodotti acquistati come articoli di seconda scelta o usati;
- i danni conseguenti che dipendono da un difetto del prodotto (in questo caso possono tuttavia esistere diritti derivanti dalla responsabilità per i prodotti o da altre disposizioni di legge obbligatorie in materia di responsabilità).







Le riparazioni o la sostituzione completa non prolungano in alcun caso il periodo di garanzia.

İçindekiler

1. İşaretlerin açıklaması.....	49	5.4 Sıcaklığı ayarlama.....	54
2. Teslimat kapsamı.....	50	5.5 Otomatik kapanma.....	54
2.1 Cihaz açıklaması.....	50	5.6 Kapatma.....	55
3. Önemli talimatlar		6. Temizlik ve bakım.....	55
İleride kullanmak üzere saklayın.....	50	7. Saklama.....	56
4. Amacına uygun kullanım.....	52	8. Bertaraf etme.....	56
5. Kullanım.....	52	9. Sorunların giderilmesi.....	56
5.1 Güvenlik.....	52	10. Teknik veriler.....	56
5.2 İlik çalıştırma.....	52	11. Garanti/servis.....	56
5.3 Cihazın açılması.....	54		

1. İşaretlerin açıklaması

	Talimatları okuyun!		30°C'de ekstra hassas yıkama
			Ağartılmaz
	İğne batırmayın!		Kurutucuda kurutulmaz
			Ütülenmez
	Katlanmamış veya buruşturulmamış halde kullanın!		Kuru temizleme yapılmaz
			Yıkanmaz
	Küçük çocuklar (0-3 yaş) tarafından kullanılmamalıdır.		Bu cihazda kullanılan tekstil ürünlerinin Oeko-Tex 100 standardının insan ekolojisine yönelik şartlarını karşıladığı Hohenstein araştırma kurumu tarafından kanıtlanmıştır.
	Ambalaj çevreye zarar vermeyecek şekilde bertaraf edilmelidir		
	Doğru akım		Üretici
	Cihaz çift koruyucu izolasyonludur ve Koruma Sınıfı 2'ye tabidir.		

	Elektrikli ve elektronik atık cihazlarla ilgili AB direktifine (WEEE - Waste Electrical and Electronic Equipment) uygun şekilde bertaraf edilmelidir.
	Bu ürün geçerli Avrupa Birliği yönergelerinin ve ulusal yönergelerin gereklerini yerine getirmektedir.
	Rusya ve Bağımsız Devletler Topluluğu ülkelerine ihraç edilecek ürünler için sertifika işareti.
	UYARI: Yaralanma tehlikelerine veya sağlığınızla ilgili tehlikelere yönelik uyarı
	DİKKAT: Cihazda ve aksesuarlarında meydana gelebilecek hasarlara yönelik güvenlik uyarısı.
	NOT: Önemli bilgilere yönelik not.

2. Teslimat kapsamı

- 1 adet ısıtılmalı sırt desteği
- 1 adet elektrik adaptörü
- 1 adet araç adaptörü

2.1 Cihaz açıklaması

- 1 Isı yastığı
- 2 Elektrik adaptörü
- 3 Araç adaptörü
- 4 Sandalye arkasına sabitlemek için kenetlenen bantlar
- 5 Soketli konnektör
- 6 LED göstergeli açma/kapatma tuşu
- 7 Araca sabitleme bantları

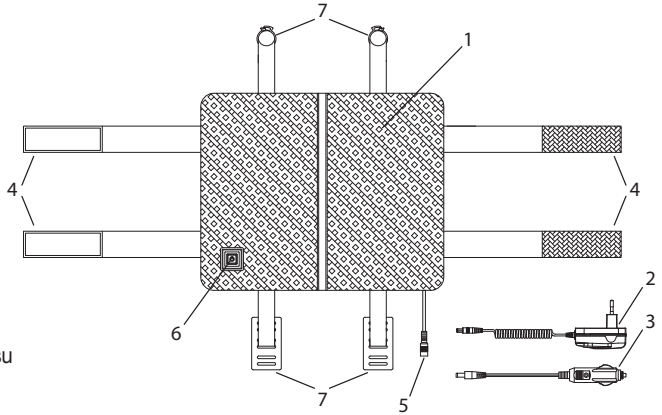

3. Önemli talimatlar

İleride kullanmak üzere saklayın

UYARI

- Aşağıdaki yönergelerin dikkate alınmaması, kişisel yaralanmaya veya maddi hasara (elektrik çarpması, ciltte yanıklar, yangın) neden olabilir. Aşağıdaki güvenlik ve tehlike uyarıları ile yalnızca sizin veya üçüncü kişilerin sağlığının korunması değil, ürünün korunması da amaçlanmaktadır. Bu nedenle bu güvenlik uyarılarını dikkate alın ve ürünü bir başkasına verirken bu kılavuzu da birlikte verin.

- Bu ısı yastığı, ısıya duyarız ve aşırı ısınmaya karşı tepki veremeyen ve diğer korunmaya muhtaç olan kişiler tarafından kullanılmamalıdır (örn. diyabetikler, uygulama bölgesinde hastalığa bağılı cilt değışiklikleri veya cilt yaraları olan kişiler, ağrı kesici veya alkol alındıktan sonra).
- Bu ısı yastığı çok küçük çocuklarda (0-3 yaş) kullanılmamalıdır çünkü küçük çocuklar aşırı ısınmaya karşı tepki veremezler.
- Bu ısı yastığı küçük çocuklarda (3-8 yaş) kullanılmamalıdır veya kullanılacaksa, şalter ebeveyni veya sorumlu bir kişi tarafından ayarlanmış olmalıdır veya çocuk ısı yastığının nasıl güvenli kullanılacağı hakkında bilgilendirilmiş olmalıdır.
- Bu ısı yastığı 8 yaş ve üzeri çocuklar ve fiziksel, algısal ve akli becerileri kısıtlı veya tecrübesi ve bilgisi yetersiz olan kişiler tarafından ancak gözetim altında veya ısı yastığının emniyetli kullanımı hakkında bilgilendirilmiş olmaları ve ısı yastığının kullanımı sonucu ortaya çıkabilecek tehlikelerin bilincinde olmaları koşuluyla kullanılabilir.
- Çocuklar ısı yastığıyla oynamamalıdır.
- Temizlik ve kullanıcı bakımı, gözetim altında olmadıkları sürece çocuklar tarafından yapılmamalıdır.
- Bu ısı yastığı hastanelerde kullanım için tasarlanmamıştır.
- İğne batırmayın.
- Katlanmış veya buruşturulmuş halde kullanmayın.
- Islak halde kullanmayın.
- Bu ısı yastığı yalnızca ürünle birlikte verilen elektrik adaptörü veya araç adaptörüyle birlikte kullanılmalıdır.
- Bu ısı yastığının yaydığı elektriksel ve manyetik alanlar belirli koşullar altında kalp pilinizin işlevini bozabilir. Ancak bu alanlar sınır değerlerin çok altındadır: elektrik alan şiddeti: maks. 5000 V/m, manyetik alan şiddeti: maks. 80 A/m, manyetik akım yoğunluğu: maks. 0,1 militesla. Isı yastığını kullanmadan önce lütfen doktorunuza ve kalp pilinizin üreticisine danışın.
- Kabloları çekmeyin, bükmeyin veya sert şekilde katlamayın.
- Bu ısı yastığında yıpranma veya hasar belirtileri olup olmadığı sık sık kontrol edilmelidir. Eğer böyle işaretler varsa, ısı yastığı uygunsuz şekilde kullanılmışsa veya artık ısınmıyorsa, yeniden kullanılmadan önce üretici tarafından kontrol edilmelidir.
- Bu ısı yastığının spiral kablosu veya elektrik adaptörü hasar gördüğünde, bu kablolar tehlikeli durumları önlemek için üretici veya üreticinin müşteri hizmetleri ya da benzeri kalifiye bir şahıs tarafından değıştirilmelidir.

- Bu ısı yastığı açıkken
 - üzerine herhangi bir eşya (örn. valiz veya çamaşır sepeti) konmamalıdır,
 - üzerine sıcak su şişesi, ısı yastığı veya benzeri bir ısı kaynağı konmamalıdır.
- Kullanım (Bölüm 4), temizlik ve bakım (Bölüm 5) ve saklama (Bölüm 6) ile ilgili yönergelere kesinlikle uyun.
- Cihazlarımızın kullanımıyla ilgili sorularınız olduğunda lütfen müşteri hizmetlerimize başvurun.

4. Amacına uygun kullanım



DİKKAT

- Bu ısı yastığı yalnızca insan vücudunun ısıtılması içindir.

5. Kullanım

5.1 Güvenlik



DİKKAT

- Isı yastığı bir GÜVENLİK SİSTEMİ ile donatılmıştır. Bu sensör teknolojisi bir hata olması durumunda otomatik olarak kapanarak ısı yastığının herhangi bir noktasındaki aşırı ısınmayı önler.

5.2 İlk çalıştırma



DİKKAT

- Isı yastığının kullanım esnasında buruşmamasına veya katlanmamasına dikkat edin.

Soketli konektör, ısı yastığının sol alt veya sağ alt tarafında kullanılabilir.

Önce hangi tarafta priz in daha yakın olduğunu kontrol edin. Konumu değiştirmek için arka taraftaki fermuarı açıp köpüğü çıkarın, ardından soketli konektörü dışarıdan içeriye bastırın ve diğer açıklıktan tekrar dışarı çıkarın. Köpüğü yeniden yerleştirip fermuarı kapatın.

Evde veya ofiste kullanma

- Isı yastığının her iki tarafındaki kenetlenen bantları (4) açın ve sandalye arkalığının arka kısmına geçirip kapatarak ısı yastığını sandalye arkalığine sabitleyin.
- Önce soketli konektöre (5) takarak elektrik adaptörünü ısıtma elemanına bağlayın.
- Ardından elektrik adaptörünü (2) prize takın. LED göstergeli açma/kapatma tuşu (6) kısa bir süre yanıp söner.

Araçta kullanma



DİKKAT

- Isı yastığının her iki yanındaki kenetlenen bantları asla ısı yastığını araç koltuğuna sabitlemek için kullanmayın! Aksi takdirde yan tarafta bulunan hava yastığının açılması engellenir!
- Bu yüzden ısı yastığının iki yanındaki sabitleme bantlarını sizi rahatsız etmemesi ve kenetlenen kısımların koltuk arkalığine hasar vermemesi için ısı yastığının arkasına getirerek kapatın. Bantlar kapatıldıktan sonra ısı yastığının arkasında düz bir şekilde durur.

İlk olarak araç sabitleme bantlarını (7) araç koltuğuna monte edin. Araca sabitleme bandını, oturma yerine daha pürüzsüz olan taraf üste gelecek şekilde yerleştirin.

Araç koltuğu
ön taraf

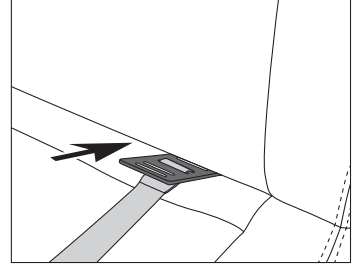

Bunun için oturma yeri ve arkalık arasındaki dikdörtgen çubuğu önden arkaya itin ve çubuğu arkada dik bir şekilde konumlandırın.

Araç koltuğu
arka taraf

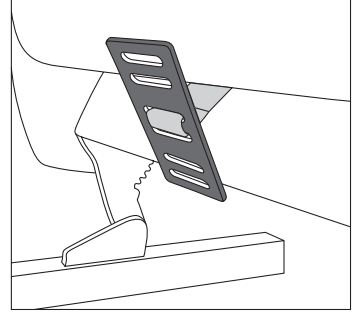

Ardından klipsi, çizimde gösterilen şekilde her iki ucunu yanlara doğru birbirinden ayırarak koltuk başlığındaki tutucuya sabitleyin.

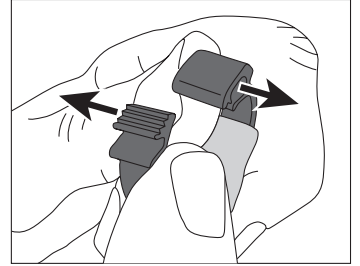

Açılan boşluktan klips, koltuk başlığındaki tutucuya geçirilebilir ve tekrar kapatılabilir. Klipsi, koltuk başlığındaki tutucuyu sıkıca sarana dek sıkıştırarak kapatın.

Koltuk başlığındaki
tutucu

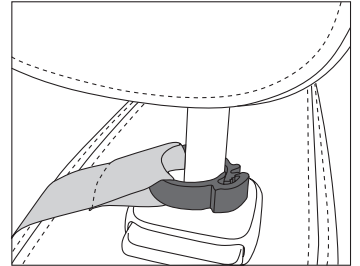

Araca sabitleme bantları üst üste gelecek, birbirine geçecek şekilde yerleştirilmemelidir veya pürüzlü kısımları koltuğa gelecek şekilde takılmamalıdır.

Isı yastığını elinize alın ve arka kısımdaki 4 kenetlenme noktasının kapaklarını açın ve ısı yastığının kıvrımlı tarafı bel omurunuzun hizasında olacak şekilde sırtınızı yerleştirin ve koltuk arkalığına doğru yaslanın.

Ardından kenetlenen bantların düzgün şekilde kenetlenmiş olup olmadığını kontrol edin. Kenetlenen bandın iki ucu tam olarak üst üste gelmiyorsa, şimdi 4 noktanın hepsi sıkıca sabitlenecek şekilde düzeltilebilirsiniz.

Destek yastığının yerini, ısı yastığının arka tarafındaki kenetlenen bantları sayesinde istediğiniz zaman değiştirebilirsiniz.

Araç adaptörünün soketli konnektörünü (5) takın. Ardından araç adaptörünü (3) 12V'luk bir prize takın.

Araç sabitleme bantlarının araç koltuğundan çıkarılması

Klipsi açmak için her iki ucunu yanlara doğru tekrar birbirinden ayırın. Ardından arkalık ve oturma yeri arasındaki dikdörtgen çubuğu arkadan öne doğru bastırın.

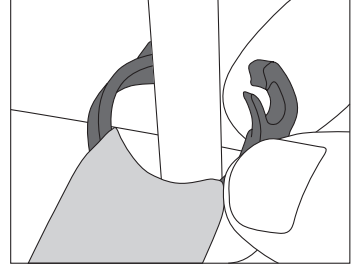

5.3 Cihazın açılması

Isı yastığınızı açmak için açma/kapatma tuşunu (6) basılı tutun. Açma/kapatma tuşu kırmızı yanar. Sıcaklık seviyesi 3 (maksimum ısı) etkin.



NOT

Üreticiye bağlı olarak aracın 12V'luk prizi farklı zamanlarda çalışır duruma gelebilir:

- sürekli,
- araç çalıştırdıktan sonra,
- kontağın durumuna veya motorun çalışıp çalışmadığına bağlı olarak.



DİKKAT

Araçtaki 12V'luk priz sürekli olarak çalışır durumdaysa araçtan inerken ilk olarak araç adaptörünü 12V'luk prizden çıkarın.

5.4 Sıcaklığı ayarlama

Sıcaklığı değiştirmek için açma/kapatma tuşuna kısaca basın. Seviye sıralaması: 1-2-3-1-2 ...

Seviye 0: KAPALI

Seviye 1: Minimum ısı – yeşil yanar

Seviye 2: Orta seviyede ısı – sarı yanar

Seviye 3: Maksimum ısı – kırmızı yanar



NOT

Isı yastığınızı en hızlı şekilde ısıtmak için önce en yüksek sıcaklık kademesini ayarlamalısınız.



NOT

Bu ısı yastığı, ilk 10 dakika içinde hızlı ısınma sağlayan bir hızlı ısıtma sistemine sahiptir.



UYARI

Eğer ısı yastığı birkaç saat boyunca kullanılacaksa, ısıtılan vücut kısmının aşırı ısınmasını ve bunun sonucu ciltte yanmaları önlemek için şalterde en düşük sıcaklık kademesini ayarlamanızı öneririz.

5.5 Otomatik kapanma

Isı yastığı otomatik kapanma özelliğine sahiptir. Bu özellik, ısı yastığının kullanılmaya başlanmasından yakl. 90 dakika sonra sıcaklık akışını keser. Açma/kapatma tuşunun ışığı söner. Açma/kapatma tuşuna basarak ısı yastığınızı tekrar açabilirsiniz.



5.6 Kapatma

Isı yastığını kapatmak için açma/kapatma tuşunu basılı tutun. Açma/kapatma tuşunun ışığı söner.



NOT

Isı yastığı kullanılmayacaksa, açma/kapatma tuşunu basılı tutarak ısı yastığını kapatın ve elektrik adaptörünü prizden veya araç adaptörünü 12 V'luk yuvadan çıkarın.

6. Temizlik ve bakım



UYARI

- Isı yastığını temizlemeye başlamadan önce her zaman ilk olarak elektrik adaptörünü prizden veya araç adaptörünü 12V'luk yuvadan çıkarın. Ardından soketli konnektörü ve elektrik adaptörünü/ araç adaptörünü ısı yastığından çıkarın. Buna uyulmaması, elektrik çarpması tehlikesine veya ısı yastığının ya da adaptörlerin hasar görmesine neden olur.



DİKKAT

- Elektrik adaptörü ve araç adaptörü asla suyla veya başka sıvılarla temas etmemelidir. Aksi halde zarar görebilirler.

Elektrik adaptörünü ve araç adaptörünü temizlemek için lif bırakmayan kuru bir bez kullanın. Kimyasal veya aşındırıcı temizlik malzemeleri kullanmayın.

Isı yastığı üzerindeki küçük lekeler nemli bir bezle veya biraz sıvı deterjanla giderilebilir.



DİKKAT

- Isı yastığının kimyasal yöntemlerle temizlenmemesi, sıkılmaması, makinede kurutulmaması, pres ütüyle veya normal ütüyle ütülenmemesi gerektiğine dikkat edin.
- Bu ısı yastığı makinede yıkanabilir. Bunun için arka taraftaki fermuarı açıp köpüğü çıkarın. Köpüğün çıkarılması ısı yastığının daha hızlı kurumasını sağlar.
- Isı yastığını bir yastık kılıfına koyun ve kılıfı kapatın. Yastık kılıfı, ısı yastığının yıkama işlemi sırasında maruz kalacağı mekanik yükü azaltır.
- Çamaşır makinesini 30 °C'de özel narin yıkama moduna ayarlayın. Hassas ürün deterjanı ile ve deterjanın üreticisi tarafından belirtilen doza dikkat ederek yıkayın.



DİKKAT

- Sık sık yıkamanın ısı yastığına zarar verebileceğini unutmayın. Bu nedenle ısı yastığı toplam kullanım ömrü boyunca en çok 10 kez çamaşır makinesinde yıkanmalıdır.

Isı yastığını yıkama işlemi bittikten sonra hemen yastık kılıfından çıkarın. Nemli ısı yastığını orijinal boyutuna gelecek şekilde serin ve düz bir şekilde çamaşırılıkta kurutun.



DİKKAT

- Isı yastığını çamaşırılığa tutturmak için mandal vb. kullanmayın. Aksi halde ısı yastığı zarar görebilir.

Isı yastığı tamamen kuruduktan sonra köpüğü tekrar yerleştirip fermuarı kapatabilirsiniz.

Şalteri ısı yastığına ancak soketli konnektör ve ısı yastığı tamamen kuruduktan sonra takın. Aksi halde ısı yastığı zarar görebilir.



UYARI

- Isı yastığını asla kurutmak için çalıştırmayın! Aksi halde elektrik çarpması riski vardır.

7. Saklama

Isı yastığını uzun süre kullanmayacaksanız, orijinal ambalajı içinde saklamanızı öneririz. Bunun için soketli konnektörü ve elektrik adaptörünü/araç adaptörünü ısı yastığından çıkarın.



DİKKAT

Lütfen önce ısı yastığının soğumasını bekleyin. Aksi halde ısı yastığı zarar görebilir. Sert bir şekilde bükülmemesi için ısı yastığını üzerine herhangi bir nesne koymadan saklayın.

8. Bertaraf etme

Çevreyi korumak için, kullanım ömrü dolan cihazı evsel atıklarla beraber bertaraf etmeyin. Cihaz, ülkenizdeki uygun atık toplama merkezleri aracılığıyla bertaraf edilebilir. Cihazı elektrikli ve elektronik atık cihazlarla ilgili AB direktifine (WEEE - Waste Electrical and Electronic Equipment) uygun şekilde bertaraf edin. Bertaraf etme ile ilgili sorularınızı, ilgili yerel makamlara iletebilirsiniz.



9. Sorunların giderilmesi

Sorun	Çözüm
Açma/kapatma tuşu aşağıdaki durumlarda yanmıyor: - Elektrik adaptörü tam olarak ısı yastığına takılmıyken. - Fiş çalışan bir prize takılı haldeyken. - Açma/kapatma tuşuna ısı yastığını açmak için basılı tutulduğunda.	Isı yastığını ve elektrik adaptörünü servise gönderin.

10. Teknik veriler

Isı yastığındaki tip etiketine bakın.

11. Garanti/servis

Beurer GmbH, Söflinger Straße 218, D-89077 Ulm (aşağıda „Beurer“ olarak anılacaktır) bu ürün için aşağıdaki koşullar çerçevesinde ve aşağıda açıklanan kapsamda bir garanti sunmaktadır.

Aşağıdaki garanti koşulları, satıcının müşteri ile yaptığı satış sözleşmesinden doğan yasal garanti yükümlülüklerini etkilemez.

Garanti, yasalarla zorunlu kılınan sorumlulukların kapsamında herhangi bir kısıtlamaya neden olmaksızın geçerlidir.

Beurer, bu ürünün kusursuz bir şekilde çalıştığını ve eksiksiz olduğunu garanti eder.

Yeni ve kullanılmamış bir ürünün müşteri tarafından satın alınmasıyla başlayan ve dünya genelinde geçerli olan garanti süresi 3 yıldır.

Bu garanti sadece tüketici olarak müşteri tarafından satın alınan ve bireysel amaçlarla sadece evde kullanılan ürünler için geçerlidir.

Alman yasaları geçerlidir.

Bu ürünün garanti süresi içinde aşağıda belirtilen hükümler uyarınca eksiksiz olmadığı veya çalışma açısından kusurlu olduğu saptanırsa, Beurer bu garanti koşulları kapsamında ücretsiz bir ikame ürün teslimatı veya onarım gerçekleştirerek yükümlüdür.

Müşteri bir garanti talebinde bulunmak istediğinde önce yerel satıcıya başvuracaktır: Servis adreslerinin olduğu ekteki „Uluslararası Servis“ listesini inceleyin.

Bu durumda müşteriye, garanti işlemlerinin yürütülmesiyle ilgili olarak örneğin ürünün nereye gönderileceği ve hangi belgelerin gerekli olduğu gibi ayrıntılı bilgiler verilecektir.

Garanti talebi ancak müşterinin

- faturanın/satın alma belgesinin bir kopyasını ve
- orijinal ürünü

yetkili bir Beurer iş ortağına sunabilmesi halinde işleme konabilir.

Aşağıdaki durumlar kesinlikle bu garanti kapsamının dışındadır:

- Ürünün normal kullanımından veya tüketiminden kaynaklanan aşınmalar ve yıpranmalar;
- Bu ürün ile birlikte teslim edilen ve usulüne uygun kullanıldığında da yıpranabilecek veya tükenebilecek aksesuar parçaları (örneğin piller, şarj edilebilir piller, manşetler, contalar, elektrotlar, aydınlatma malzemeleri, başlıklar ve nebulizatör aksesuarları);
- Kullanım kılavuzundaki bilgiler dikkate alınmadan ve/veya usulüne uygun olmayan bir şekilde kullanılan, temizlenen, depolanan veya bakımı yapılan ürünler ve Beurer tarafından yetkilendirilmemiş bir servis merkezi veya müşterinin kendisi tarafından açılan, onarılan veya üzerinde değişiklik yapılan ürünler;
- Ürünün üreticiden müşteriye nakliyesi sırasında oluşan hasarlar;
- İkinci kalite ürün veya kullanılmış ürün olarak satın alınan ürünler;
- Bu ürünlerdeki bir kusurdan kaynaklanan müteakip hasarlar (ancak bu durumda ürün sorumluluğu veya yasal zorunlu sorumluluk hükümleri uyarınca tüketici hakları olabilir).

Onarım veya komple değişim garanti süresini hiçbir şekilde uzatmaz.

Оглавление

1. Пояснения к символам	58	5.4 Настройка температуры.....	64
2. Комплект поставки.....	59	5.5 Автоматическое отключение	64
2.1 Описание прибора.....	59	5.6 Выключение.....	65
3. Важные указания: сохраните для последующего использования!	60	6. Очистка и уход	65
4. Использование по назначению.....	61	7. Хранение	66
5. Управление	62	8. Утилизация.....	66
5.1 Безопасность	62	9. Что делать при возникновении проблем?	66
5.2 Подготовка к работе.....	62	10. Технические характеристики.....	66
5.3 Включение	64	11. Гарантия/сервисное обслуживание	66

1. Пояснения к символам

	Прочтите инструкции!		Максимально щадящий режим стирки при 30 °С.
			Не отбеливать.
	Не втыкать иголки в прибор!		Не сушить в сушильной машине.
			Не гладить.
	Не использовать в сложенном или свернутом виде!		Не подвергать химической чистке.
			Не стирать.
	Запрещается использовать для маленьких детей (до 3 лет).	 <p>OEKO-TEX® CONFIDENCE IN TEXTILES STANDARD 100 BY Hohenstein 06.0.43510 Hohenstein HTTI Проверен на наличие вредных веществ. www.oeko-tex.com/standard100</p>	Текстиль, используемый в этом приборе, экологически чист и соответствует высоким требованиям стандарта Оеко-Тех 100, что подтверждено исследовательским институтом в Хозэнштайне.
 <p>PAP</p>	Утилизируйте упаковку в соответствии с предписаниями по охране окружающей среды.		

	Постоянный ток		Производитель
	Прибор имеет двойную защитную изоляцию и соответствует, таким образом, классу защиты 2.		
	Утилизация прибора в соответствии с Директивой ЕС по отходам электрического и электронного оборудования – WEEE (Waste Electrical and Electronic Equipment)		
	Это изделие соответствует требованиям действующих европейских и национальных директив.		
	Сертификационный знак для изделий, экспортируемых в Российскую Федерацию и страны СНГ.		
	ПРЕДУПРЕЖДЕНИЕ; предупреждает об опасности травмирования или ущерба для здоровья		
	ВНИМАНИЕ; указывает на возможные повреждения прибора/принадлежностей.		
	УКАЗАНИЕ; отмечает важную информацию.		

2. Комплект поставки

- 1 ортопедическая подушка под спину с функцией прогрева
- 1 блок питания
- 1 адаптер для автомобиля

2.1 Описание прибора

- 1 электрическая грелка
- 2 блок питания
- 3 адаптер для автомобиля
- 4 ленты-липучки для крепления на спинке
- 5 штекерный разъем
- 6 кнопка ВКЛ./ВЫКЛ. со светодиодным индикатором
- 7 ремни для крепления в автомобиле

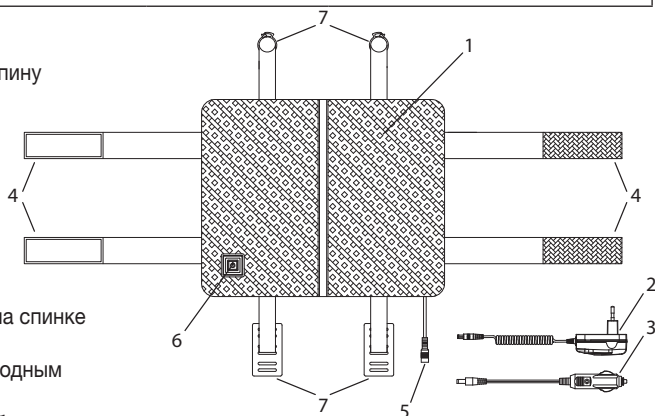

3. Важные указания: сохраните для последующего использования!



ПРЕДУПРЕЖДЕНИЕ

- Несоблюдение нижеследующих указаний может привести к материальному ущербу или травмам (поражение электрическим током, ожог кожи, пожар и пр.). Следующие указания по технике безопасности и предупреждения об опасностях служат не только для охраны вашего здоровья или здоровья окружающих, но и для защиты изделия. Поэтому обязательно соблюдайте эти указания и при передаче прибора другому человеку передавайте инструкцию вместе с ним.
- Данную электрическую грелку запрещается использовать людям, нечувствительным к высоким температурам, и другим лицам, нуждающимся в защите и присмотре, так как они не могут реагировать на перегрев (например, диабетикам, лицам с болезненными изменениями кожи или зарубцевавшимися участками кожи в области прикладывания грелки, а также после приема болеутоляющих медикаментов или алкоголя).
- Запрещается использовать данную электрическую грелку для маленьких детей (до 3 лет), так как они не могут реагировать на перегрев.
- Данную электрическую грелку запрещается использовать детям (в возрасте 3–8 лет), за исключением тех случаев, когда переключатель предварительно настроен родителями или другими взрослыми, несущими ответственность за ребенка, а также если ребенок был обучен безопасному использованию электрической грелки.
- Допускается использование электрической грелки детьми старше 8 лет, а также лицами с ограниченными физическими, сенсорными или умственными способностями, если они находятся под присмотром или обучены безопасному использованию электрической грелки и предупреждены о возможных опасностях.
- Не позволяйте детям играть с электрической грелкой.
- Очистку и техническое обслуживание детям разрешается выполнять только под присмотром взрослых.
- Данная электрическая грелка не предназначена для использования в больницах.
- Не втыкайте иголки в прибор.
- Не используйте в сложенном или смятом виде.
- Запрещается использовать мокрую электрическую грелку.

- Данную электрическую грелку можно использовать только с блоком питания и адаптером для автомобиля, входящими в комплект поставки.
- Электрические и магнитные поля, излучаемые электрической грелкой, при определенных обстоятельствах могут нарушить работоспособность Вашего кардиостимулятора. Однако интенсивность этого излучения намного ниже предельно допустимых значений: напряженность электрического поля — не более 5000 В/м, напряженность магнитного поля — не более 80 А/м, магнитная индукция — не более 0,1 мТл. Поэтому перед применением электрической грелки проконсультируйтесь со своим врачом и производителем кардиостимулятора.
- Не тяните, не перекручивайте и не перегибайте провода.
- Необходимо постоянно проверять, нет ли на данной электрической грелке следов износа или повреждений. Если на электрической грелке имеются такие следы или она использовалась не по назначению, перед очередным использованием она должна быть проверена представителем фирмы-производителя.
- Если спиральный провод и сетевой адаптер электрической грелки повреждены, то во избежание опасности они должны быть заменены производителем, сервисной службой или другим квалифицированным специалистом.
- Когда электрическая грелка включена, запрещается:
 - класть или ставить на нее какие-либо предметы (например, чемодан или корзину для белья);
 - класть или ставить на нее какие-либо источники тепла (например, обычную или электрическую грелку).
- Обязательно следуйте указаниям по применению (глава 4), очистке и уходу (глава 5) и хранению (глава 6).
- С дополнительными вопросами по применению приборов Beurer обращайтесь в нашу сервисную службу.

4. Использование по назначению



ВНИМАНИЕ

- Эта электрическая грелка предназначена только для обогрева человеческого тела.

5. Управление

5.1 Безопасность



ВНИМАНИЕ

- Электрическая грелка оснащена СИСТЕМОЙ БЕЗОПАСНОСТИ. Датчики предотвращают перегрев электрической грелки по всей ее площади благодаря автоматическому отключению в случае неисправности.

5.2 Подготовка к работе



ВНИМАНИЕ

- Проследите за тем, чтобы электрическая грелка во время использования не сминалась и не образовывала складки.

Штекерный разъем можно разместить в нижней левой или правой части электрической грелки.

Сначала найдите самый короткий путь к розетке. Чтобы изменить положение, откройте молнию сзади, извлеките пенопласт, протяните штекерный разъем внутрь, а затем выведите его наружу через другое отверстие. Затем положите пенопласт обратно и закройте молнию.

Использование дома или в офисе

- Закрепите электрическую грелку на спинке стула: для этого расстегните обе боковые ленты-липучки (4) и приклейте их к спинке.
- Сначала подсоедините блок питания к нагревательному элементу, соединив штекерный разъем (5).
- Затем вставьте штекер блока питания (2) в розетку. Замигает кнопка ВКЛ./ВЫКЛ. со светодиодным индикатором (6).

Использование в автомобиле



ВНИМАНИЕ

- Ни при каких обстоятельствах не используйте боковые ленты-липучки для крепления электрической грелки в автомобиле! В этом случае функциональность боковой подушки безопасности будет нарушена!
- Поэтому закрепите боковые ленты для крепления на задней стороне электрической грелки, чтобы они не мешали эксплуатации и не повредили спинку. В закреплённом состоянии они должны располагаться ровно на задней стороне грелки.

Сначала присоедините ремни для крепления в автомобиле (7) к сиденью. Положите крепежные ремни на сиденье так, чтобы более гладкая сторона находилась сверху.

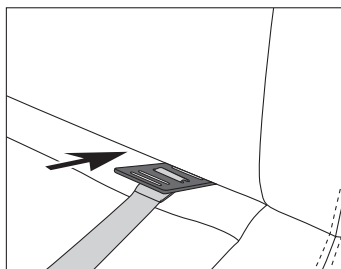

Автомобильное сиденье,
передняя сторона

Для этого сдвиньте прямоугольную защелку между сиденьем и спинкой назад и установите ее вертикально сзади.

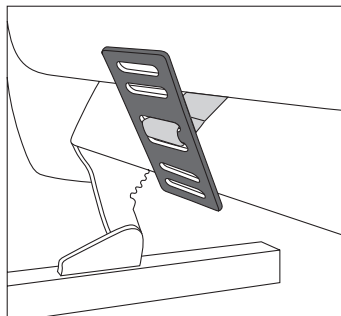

Автомобильное сиденье,
задняя сторона

Затем закрепите зажим на держателе подголовника, раздвинув два конца друг от друга, как показано на рисунке.

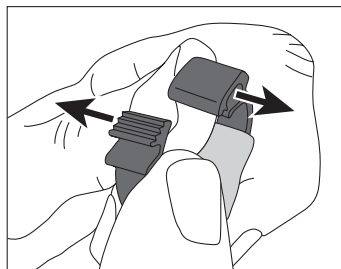

Через полученное отверстие можно провести зажим над держателем подголовника и закрыть его. Закройте зажим, нажимая на него до тех пор, пока держатель подголовника не будет плотно прилегать к нему.

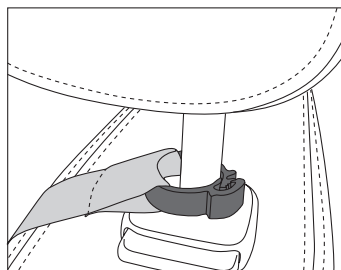

Крепление
подголовника

Ремни для крепления в автомобиле не должны пересекаться и скрещиваться; их нельзя прикреплять петлей к сиденью.

Теперь возьмите электрическую грелку в руку, откройте крепежные липучки в 4-х местах сзади, прижмите грелку изогнутой стороной к спине на уровне поясничных позвонков и прижмитесь к спинке. Затем проверьте крепление на липучках. Если крючки и петли не полностью прилегают друг к другу, можно поправить грелку, надежно зафиксировав все 4 точки.

Можно менять положение подушки-опоры в любое время с помощью застежек-липучек на задней стороне электрической грелки.

Теперь подсоедините штекерный разъем (5) адаптера для автомобиля. Затем подключите адаптер для автомобиля (3) к розетке 12 В.

Отсоедините ремни для крепления от автомобильного сиденья.

Чтобы открыть зажим, снова раздвиньте оба конца в стороны. Затем выдавите вперед прямоугольную защелку между сиденьем и спинкой.

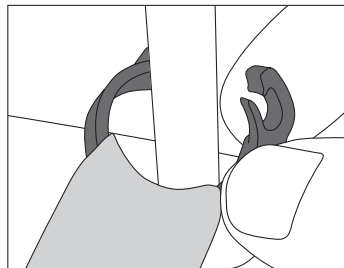

5.3 Включение

Удерживайте кнопку ВКЛ./ВЫКЛ. (6), чтобы включить электрическую грелку. Кнопка ВКЛ./ВЫКЛ. горит красным. Активирован температурный режим 3 — максимальный.

УКАЗАНИЕ

- В зависимости от производителя, розетка 12 В в автомобиле может работать в разное время:
- постоянно;
 - после открывания автомобиля;
 - в зависимости от зажигания или работы двигателя.

ВНИМАНИЕ

Если розетка 12 В в автомобиле работает постоянно, рекомендуется отсоединять адаптер, когда Вы выходите из машины.

5.4 Настройка температуры

Коротко нажмите кнопку ВКЛ./ВЫКЛ., чтобы изменить температуру. Последовательность переключения: 1-2-3-1-2 ...

Режим 0: ВЫКЛ.

Режим 1: Минимальный уровень тепла — зеленая подсветка

Режим 2: Средний уровень тепла — желтая подсветка

Режим 3: Максимальный уровень тепла — красная подсветка

УКАЗАНИЕ

Ваша электрическая грелка нагреется быстрее, если Вы сначала установите самый верхний режим температуры.

УКАЗАНИЕ

Данная электрическая грелка имеет функцию быстрого нагрева, которая обеспечивает быстрый нагрев в течение первых 10 минут.



ПРЕДУПРЕЖДЕНИЕ

Если электрическая грелка используется в течение нескольких часов, рекомендуется устанавливать минимальную температуру во избежание перегрева и ожога частей тела.

5.5 Автоматическое отключение

Данная электрическая грелка оснащена функцией автоматического отключения. Подача тепла прекращается спустя примерно 90 минут после начала работы электрической грелки. Кнопка ВКЛ./ВЫКЛ. погаснет. Вы можете снова включить электрическую грелку, нажав кнопку ВКЛ./ВЫКЛ.



5.6 Выключение

Удерживайте кнопку ВКЛ./ВЫКЛ., чтобы выключить электрическую грелку. Кнопка ВКЛ./ВЫКЛ. погаснет.



УКАЗАНИЕ

Если Вы не используете грелку, удерживайте кнопку ВКЛ./ВЫКЛ., чтобы выключить ее, извлеките блок питания из розетки либо адаптер для автомобиля из разъема 12 В.

6. Очистка и уход



ПРЕДУПРЕЖДЕНИЕ

- Перед очисткой всегда извлекайте блок питания из розетки / адаптер для автомобиля из разъема 12 В. После этого отсоедините штекерный разъем и блок питания / адаптер для автомобиля от электрической грелки. В противном случае существует опасность поражения электрическим током или повреждения грелки или адаптера.



ВНИМАНИЕ

- Не допускайте контакта блока питания и адаптера для автомобиля с водой или другими жидкостями. В противном случае они могут быть повреждены.

Для очистки блока питания и адаптера для автомобиля используйте сухую безворсовую салфетку. Не используйте химические очистители или абразивные чистящие средства.

Незначительные пятна на электрической грелке можно удалить влажной салфеткой или при необходимости небольшим количеством мягкого жидкого моющего средства.



ВНИМАНИЕ

- Обратите внимание на то, что электрическую грелку запрещается мыть, подвергать химической очистке, выжимать, сушить в сушильной машине, растягивать или гладить.
- Эту электрическую грелку можно стирать в стиральной машине. Для этого расстегните молнию сзади и извлеките пенопласт. После извлечения пенопласта грелка будет сохнуть быстрее.
- Поместите грелку в чехол от подушки и застегните молнию. Чехол снижает механическую нагрузку на грелку во время стирки.
- Установите стиральную машину на деликатный режим стирки при температуре 30 °С (для шерсти). Используйте мягкое моющее средство, соблюдайте указанную производителем дозировку.



ВНИМАНИЕ

- Обратите внимание на то, что слишком частая стирка электрической грелки может повредить ее. Поэтому в течение всего срока службы электрическую грелку можно стирать в стиральной машине не более 10 раз.

Извлеките грелку после стирки из чехла. Растяните еще влажную электрическую грелку, придав ей исходный размер и форму, и разложите ее для просушивания на стойке для сушки белья.



ВНИМАНИЕ

- Не используйте прищепки и аналогичные приспособления для закрепления электрической грелки на стойке для сушки белья. В противном случае возможны повреждения электрической грелки.

После того, как грелка полностью высохнет, можно положить пенопласт обратно и застегнуть молнию. Подсоединяйте переключатель к электрической грелке только в том случае, если штекерный разъем и сама грелка совершенно сухие. В противном случае возможны повреждения электрической грелки.



ПРЕДУПРЕЖДЕНИЕ

- Никогда не включайте электрическую грелку для просушки! В противном случае существует опасность удара электрическим током.

7. Хранение

Если электрическая грелка не используется длительное время, рекомендуется хранить ее в оригинальной упаковке. Для этого отсоедините штекерный разъем и вместе с ним электрическую грелку от блока питания / адаптера для автомобиля.



ВНИМАНИЕ

Сначала дайте электрической грелке остыть. В противном случае возможны повреждения электрической грелки. Во избежание сильных перегибов не кладите предметы на электрическую грелку, когда она не используется.

8. Утилизация

В целях охраны окружающей среды по окончании срока службы прибора запрещается утилизировать его вместе с бытовыми отходами. Утилизация производится через соответствующие пункты сбора в Вашей стране. Прибор следует утилизировать согласно директиве ЕС по отходам электрического и электронного оборудования — WEEE (Waste Electrical and Electronic Equipment). При возникновении вопросов обращайтесь в местную коммунальную службу, ответственную за утилизацию отходов.



9. Что делать при возникновении проблем?

Проблема	Меры по устранению
Кнопка ВКЛ./ВЫКЛ. не горит, когда: - блок питания полностью соединен с электрической грелкой; - сетевой штекер вставлен в исправную розетку; - Вы долго удерживали кнопку ВКЛ./ВЫКЛ. для включения.	Отправьте электрическую грелку и блок питания в сервисную службу.

10. Технические характеристики

См. заводскую этикетку на электрической грелке.















11. Гарантия/сервисное обслуживание







Более подробная информация по гарантии/сервису находится в гарантийном/сервисном талоне, который входит в комплект поставки.

Spis treści

1. Objaśnienie symboli.....	67	5.4 Ustawianie temperatury.....	73
2. Zawartość opakowania.....	68	5.5 Automatyczne wyłączenie	73
2.1 Opis urządzenia	68	5.6 Wyłączanie.....	73
3. Ważne wskazówki		6. Czyszczenie i konserwacja	73
Zachować do późniejszego użytku	69	7. Przechowywanie.....	74
4. Użytkowanie zgodne z przeznaczeniem	70	8. Utylizacja.....	75
5. Obsługa	70	9. Postępowanie w przypadku problemów	75
5.1 Bezpieczeństwo.....	70	10. Dane techniczne.....	75
5.2 Uruchomienie	71	11. Gwarancja/serwis.....	75
5.3 Włączanie	72		

1. Objaśnienie symboli

	Należy przeczytać instrukcje!		Stosować program prania delikatnego w temp. 30°C.
			Nie wybielać.
	Nie wkładać igieł!		Nie suszyć w suszarce.
			Nie prasować.
	Nie używać w stanie złożonym ani zsuniętym!		Nie czyścić chemicznie.
			Nie prać.
	Produkt nie może być używany przez bardzo małe dzieci (od 0 do 3 lat).		Materiały tekstylne użyte do produkcji tego urządzenia spełniają wysokie wymagania humanoekologiczne standardu Öko-Tex 100, co zostało potwierdzone przez Instytut Badawczy Hohenstein.
	Opakowanie zutilizować w sposób przyjazny dla środowiska.		
	Prąd stały		Producent

	Urządzenie ma podwójną izolację ochronną i odpowiada klasie ochronności 2.
	Utylizacja zgodnie z dyrektywą WE o zużytych urządzeniach elektrycznych i elektronicznych – WEEE (Waste Electrical and Electronic Equipment).
	Niniejszy produkt spełnia wymagania obowiązujących dyrektyw europejskich i krajowych.
	Oznakowanie certyfikacyjne produktów eksportowanych do Federacji Rosyjskiej oraz WNP.
	OSTRZEŻENIE: Wskazówka ostrzegająca przed niebezpieczeństwem odniesienia obrażeń lub zagrożenia zdrowia.
	UWAGA: Wskazówka bezpieczeństwa odnosząca się do możliwości uszkodzenia urządzenia/akcesoriów.
	WSKAZÓWKA: Wskazówka z ważnymi informacjami.

2. Zawartość opakowania

- 1 × podpórka pod plecy z ogrzewaniem
- 1 × zasilacz
- 1 × adapter samochodowy

2.1 Opis urządzenia

- 1 Poduszka elektryczna
- 2 Zasilacz
- 3 Adapter samochodowy
- 4 Taśmy na rzep do mocowania na oparciu krzesła
- 5 Złącze wtykowe
- 6 Przycisk włączania/wyłączania ze wskaźnikiem LED
- 7 Taśmy mocujące do samochodu

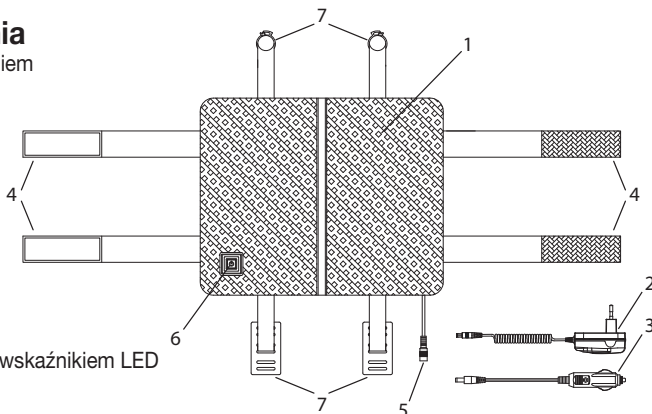

3. Ważne wskazówki

Zachować do późniejszego użytku



OSTRZEŻENIE

- Nieprzestrzeganie poniższych wskazówek może spowodować powstanie szkód rzeczowych i osobowych (porażenie prądem elektrycznym, poparzenie skóry, pożar). Poniższe ostrzeżenia i wskazówki dotyczące bezpieczeństwa służą nie tylko ochronie zdrowia użytkownika lub zdrowia osób trzecich, lecz także ochronie produktu. Należy przestrzegać tych wskazówek i dołączyć niniejszą instrukcję w razie przekazania urządzenia innym osobom.
- Poduszka elektryczna nie może być użytkowana przez osoby mające problemy z odczuwaniem wysokich temperatur oraz inne osoby wymagające opieki, które mogą nie zareagować w razie przegrzania (np. przez diabetyków, osoby mające chorobowe zmiany skórne lub blizny w obszarze używania urządzenia, po zażyciu leków przeciwbólowych lub alkoholu).
- Poduszki elektrycznej nie wolno stosować w przypadku bardzo młodych dzieci (w wieku od 0 do 3 lat), ponieważ osoby te nie zareagują w razie przegrzania.
- Poduszka elektryczna nie może być używana przez małe dzieci (w wieku od 3 do 8 lat), chyba że przełącznik został ustawiony przez rodzica lub opiekuna, a dziecko zostało odpowiednio poinstruowane o sposobie użycia poduszki elektrycznej.
- Poduszka elektryczna może być używana przez dzieci od 8 roku życia oraz osoby z ograniczoną sprawnością fizyczną, sensoryczną i umysłową lub brakiem doświadczenia i wiedzy tylko wtedy, gdy znajdują się one pod nadzorem lub otrzymały instrukcje, w jaki sposób bezpiecznie korzystać z poduszki, i są świadome zagrożeń wynikłych z jej użytkowania.
- Dzieciom nie wolno bawić się poduszką elektryczną.
- Czyszczenie i konserwacja urządzenia nie mogą być przeprowadzane przez dzieci, chyba że znajdują się one pod opieką osoby dorosłej.
- Poduszka elektryczna nie jest przeznaczona do użytku w szpitalach.
- Nie wkuwać igieł.
- Nie używać poduszki, jeśli jest złożona lub zwinięta.
- Nie używać w stanie mokrym.
- Poduszkę elektryczną można wykorzystywać tylko z dostarczonym zasilaczem lub adapterem samochodowym.

- Pola elektryczne i magnetyczne wytwarzane przez poduszkę elektryczną mogą w pewnych okolicznościach zakłócić działanie rozrusznika serca. Jednakże ich wartość jest dużo niższa od wartości granicznych: natężenie pola elektrycznego: maks. 5000 V/m, natężenie pola magnetycznego: maks. 80 A/m, indukcja magnetyczna: maks. 0,1 militesli. Dlatego należy skonsultować się z lekarzem i producentem rozrusznika serca przed użyciem poduszki elektrycznej.
- Nie należy ciągnąć za kabel, skręcać go ani mocno zaginać.
- Należy często sprawdzać, czy poduszka elektryczna wskazuje ślady zużycia lub uszkodzenia. Po stwierdzeniu takich śladów, w razie nieprawidłowego użycia poduszki lub jeśli urządzenie nie nagrzewa się, należy przed ponownym użyciem wysłać je do serwisu producenta.
- Aby uniknąć niebezpieczeństwa, w przypadku uszkodzenia kabla spiralnego i zasilacza niniejszej poduszki elektrycznej ich wymianę należy zlecić producentowi, w dziale obsługi klienta lub odpowiednio wykwalifikowanemu fachowcowi.
- Jeśli poduszka elektryczna jest włączona, nie wolno
 - kłaść na niej żadnych przedmiotów (np. walizki lub kosza na bieliznę),
 - kłaść na niej żadnych źródeł ciepła, takich jak termofor lub druga poduszka elektryczna.
- Należy bezwzględnie przestrzegać wskazówek dotyczących obsługi (Rozdział 4), czyszczenia i konserwacji (Rozdział 5) oraz przechowywania (Rozdział 6) urządzenia.
- W razie pytań dotyczących użytkowania naszych urządzeń należy zwrócić się do działu obsługi klienta.

4. Użytkowanie zgodne z przeznaczeniem



UWAGA

- Poduszka elektryczna może być stosowana wyłącznie do ogrzewania ludzkiego ciała.

5. Obsługa

5.1 Bezpieczeństwo



UWAGA

- Poduszka elektryczna jest wyposażona w SYSTEM BEZPIECZEŃSTWA. Czujniki elektryczne zapobiegają przegrzaniu poduszki na całej powierzchni poprzez automatyczne wyłączenie w razie usterki.

5.2 Uruchomienie



UWAGA

- Należy upewnić się, że poduszka elektryczna w trakcie używania nie zsuwa się ani nie marszczy.

Złącze wtykowe można umieścić z lewej strony na dole lub z prawej strony na dole poduszki elektrycznej.

Należy najpierw sprawdzić, w którym przypadku odległość od gniazdka jest mniejsza. W celu zmiany pozycji należy otworzyć zamek błyskawiczny z tyłu, wyjąć piankę, wcisnąć złącze wtykowe z zewnątrz poprzez poszewkę do środka i przeprowadzić złącze wtykowe przez inny otwór z powrotem na zewnątrz. Następnie ponownie włożyć piankę i zamknąć zamek błyskawiczny.

Zastosowanie w domu lub w biurze

- Zamocować poduszkę elektryczną na oparciu krzesła, otwierając obie boczne taśmy na rzep (4) i umieszczając je i zamykając na tylnej stronie oparcia krzesła.
- Najpierw połączyć zasilacz z wkładem grzejnym za pomocą złącza wtykowego (5).
- Następnie włożyć zasilacz (2) do gniazdka. Przycisk włączania/wyłączania z wyświetlaczem LED (6) krótko miga.

Zastosowanie w samochodzie



UWAGA

- W żadnym wypadku nie wolno stosować bocznych taśm na rzep poduszki elektrycznej do mocowania jej na siedzeniu samochodu! Wpłynęłoby to na działanie bocznej poduszki powietrznej!
- Dlatego należy zapiąć boczną taśmę mocującą z tyłu poduszki elektrycznej, aby nie przeszkadzały i aby rzepy nie uszkodziły oparcia. Po zapięciu należy je umieścić na płasko z tyłu poduszki elektrycznej.

Najpierw zamontować taśmy mocujące do samochodu (7) na siedzeniu samochodu. Umieścić taśmę mocującą do samochodu na powierzchni siedzenia w taki sposób, aby gładka strona leżała u góry.

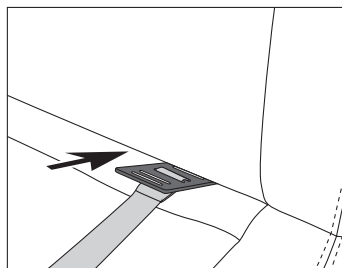

Siedzenie samochodu
– strona przednia

Przesunąć prostokątny rygiel między siedzeniem a oparciem z przodu do tyłu i ustawić rygiel z tyłu pionowo.

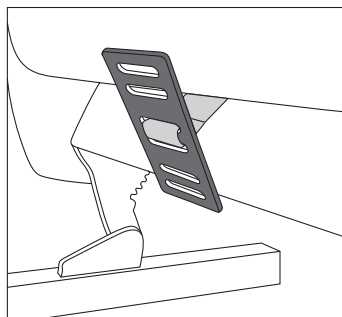

Siedzenie samochodu
– strona tylna

Następnie zamocować klips na mocowaniu zagłówka, wysuwając z boku oba końce zgodnie z ilustracją.

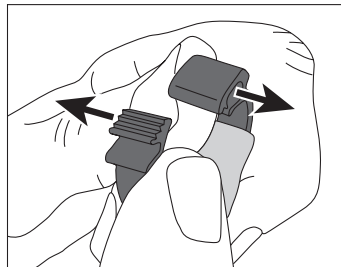

Przez powstały otwór można przeprowadzić klips poprzez mocowanie zagłówka i ponownie go zamknąć.

Zamknąć klips, ściskając go, aż mocno obejmie mocowanie zagłówka.

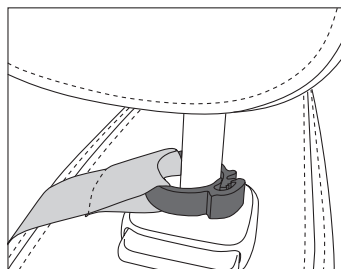

Mocowanie zagłówka

Nie wolno krz yżować taśm mocujących do samochodu, zakładać ich jedna na drugą ani mocować szlufkami do siedzenia.

Wziąć poduszkę elektryczną do ręki, otworzyć osłony 4 rzepów z tyłu, przytrzymać poduszkę elektryczną z wygiętą stroną na wysokości odcinka lędźwiowego kręgosłupa na plecach i docisnąć się do oparcia.

Następnie sprawdzić zapięcie na rzep. Jeśli haczyk i szlufka nie są dobrze dopasowane, można teraz skorygować położenie, aby wszystkie 4 punkty były prawidłowo zamocowane.

Pozycję poduszki można w każdej chwili zmienić za pomocą zapięć na rzep z tyłu poduszki elektrycznej.

Teraz należy podłączyć złącze wtykowe (5) adaptera samochodowego. Następnie wetknąć adapter samochodowy (3) do gniazdka 12 V.

Usunięcie taśm mocujących do samochodu z siedzenia pojazdu

W celu otwarcia zaczepu należy ponownie przesunąć na bok oba końce. Następnie nacisnąć prostokątny rygiel między oparciem a powierzchnią siedzenia z tyłu do przodu.

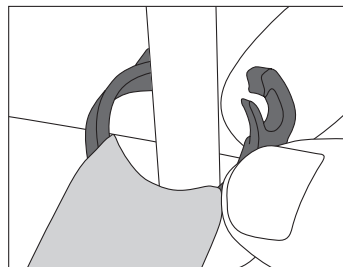

5.3 Włączanie

Nacisnąć dłużej przycisk włączania/wyłączania (6), aby włączyć poduszkę elektryczną. Przycisk włączania/wyłączania zaświeci się na czerwono. Poziom temperatury 3 – maksymalne ciepło – jest aktywny.

i WSKAZÓWKA

W zależności od producenta gniazdko 12 V pojazdu jest aktywne w różnym czasie:

- stale,
- po otwarciu pojazdu,
- w zależności od zapłonu lub od działania silnika.



UWAGA

Jeśli gniazdo 12 V w samochodzie jest stale aktywne, zalecamy przy opuszczaniu z zasady wyjmować adapter samochodowy z gniazda 12 V.

5.4 Ustawianie temperatury

Krótko nacisnąć przycisk włączania/wyłączania w celu zmiany temperatury. Kolejność przełączania to 1-2-3-1-2 ...

Poziom 0: wyłączenie

Poziom 1: minimalna temperatura – podświetlenie na zielono

Poziom 2: średnia temperatura – podświetlenie na żółto

Poziom 3: maksymalna temperatura – podświetlenie na czerwono



WSKAZÓWKA

Poduszkę można najszybciej rozgrzać, ustawiając najwyższy poziom temperatury grzania.



WSKAZÓWKA

Poduszka elektryczna posiada funkcję szybkiego nagrzewania, po włączeniu której nagrzewa się w ciągu 10 minut.



OSTRZEŻENIE

Jeśli poduszka elektryczna będzie używana przez wiele godzin, zalecamy ustawienie najniższego poziomu temperatury na przełączniku, aby uniknąć przegrzania ogrzewanej części ciała i ewentualnych oparzeń skóry.

5.5 Automatyczne wyłączenie

Ten model poduszki elektrycznej został wyposażony w funkcję automatycznego wyłączenia. Służy ona do wyłączania ogrzewania po upływie ok. 90 minut od momentu uruchomienia. Podświetlenie przycisku włączania/wyłączania zostanie wygaszone. Naciskając przycisk włączania/wyłączania poduszki elektrycznej można ponownie ją włączyć.



5.6 Wyłączanie

Nacisnąć dłużej przycisk włączania/wyłączania, aby wyłączyć poduszkę elektryczną. Podświetlenie przycisku włączania/wyłączania zostanie wygaszone.



WSKAZÓWKA

Gdy poduszka elektryczna nie będzie używana, nacisnąć dłużej przycisk włączania/wyłączania, aby wyłączyć poduszkę elektryczną, i wyciągnąć zasilacz z gniazdka lub adapter samochodowy z gniazda 12 V w samochodzie.

6. Czyszczenie i konserwacja



OSTRZEŻENIE

- Przed czyszczeniem zawsze wyciągać zasilacz z gniazdka lub adapter samochodowy z gniazda 12 V w samochodzie. Następnie należy odłączyć złącze wtykowe i tym samym zasilacz / adapter samochodowy od poduszki elektrycznej. W przeciwnym razie istnieje niebezpieczeństwo porażenia prądem elektrycznym lub uszkodzenia poduszki elektrycznej bądź adaptera.



UWAGA

- Zasilacz i adapter samochodowy nie powinny mieć jakiegokolwiek kontaktu z wodą ani innymi cieczami. W przeciwnym razie może nastąpić ich uszkodzenie.

Do czyszczenia zasilacza lub adaptera samochodowego należy używać suchej, niepozostawiającej włókien ściereczki. Nie należy stosować środków chemicznych ani szorujących.

Niewielkie plamy na poduszce elektrycznej można usuwać za pomocą wilgotnej szmatki lub niewielkiej ilości delikatnego środka myjącego.



UWAGA

- Poduszki elektrycznej nie wolno czyścić chemicznie, wyżymać, suszyć maszynowo, maglować ani prasować.
- Poduszkę elektryczną można prać w pralce. W tym celu należy otworzyć zapięcie na rzep z tyłu i wyjąć piankę. Dzięki usunięciu pianki poduszka elektryczna może szybciej wyschnąć.
- Umieścić poduszkę elektryczną w poszewce poduszki i zamknąć ją. Poszewka poduszki ogranicza mechaniczne obciążenie poduszki podczas prania.
- Należy nastawić pralkę na program łagodnego prania w temperaturze 30°C (program prania wełny). Do prania należy użyć delikatnego środka piorącego w ilości przewidzianej przez producenta.



UWAGA

- Należy pamiętać, że zbyt częste pranie ma negatywny wpływ na poduszkę elektryczną. Dlatego poduszka elektryczna w całym okresie jej użytkowania może być prana w pralce maksymalnie 10 razy.

Bezpośrednio po praniu wyjąć poduszkę elektryczną z poszewki. Należy całkowicie rozłożyć jeszcze wilgotną poduszkę na suszarce i pozostawić do wyschnięcia.



UWAGA

- Nie wolno stosować klamerek ani innych elementów służących do przypinania poduszki do suszarki. W przeciwnym razie może dojść do uszkodzenia poduszki elektrycznej.

Po całkowity osuszeniu poduszki elektrycznej można ponownie włożyć piankę i zamknąć zamek błyskawiczny. Należy połączyć przełącznik z poduszką elektryczną dopiero wtedy, gdy złącze wtykowe i poduszka będą całkowicie suche. W przeciwnym razie może dojść do uszkodzenia poduszki elektrycznej.



OSTRZEŻENIE

- Nie wolno w żadnym wypadku włączać poduszki elektrycznej w celu jej wysuszenia! W przeciwnym razie istnieje niebezpieczeństwo porażenia prądem elektrycznym.

7. Przechowywanie

Jeśli poduszka elektryczna nie jest używana przez dłuższy czas, zalecamy przechowywanie jej w oryginalnym opakowaniu. Należy odłączyć złącze wtykowe i tym samym poduszkę elektryczną od zasilacza / adaptera samochodowego.

UWAGA

Najpierw należy odczekać, aż poduszka ostygnie. W przeciwnym razie może dojść do uszkodzenia poduszki elektrycznej. Podczas przechowywania poduszki elektrycznej nie należy umieszczać na niej przedmiotów, ponieważ mogłoby to spowodować jej zagięcie.

8. Utylizacja

W związku z wymogami w zakresie ochrony środowiska nie należy wyrzucać urządzenia po zakończeniu eksploatacji wraz z odpadami domowymi. Urządzenie należy oddać do utylizacji w odpowiednim punkcie zbiórki. Urządzenie należy zutylizować zgodnie z dyrektywą WE o zużytych urządzeniach elektrycznych i elektronicznych – WEEE (Waste Electrical and Electronic Equipment). W razie pytań zwrócić się do właściwej lokalnej instytucji odpowiedzialnej za utylizację.



9. Postępowanie w przypadku problemów

Problem	Rozwiązanie
Przycisk włączania/wyłączania nie zaświeca się, gdy - zasilacz został prawidłowo połączony z poduszką elektryczną; - zasilacz jest połączony z prawidłowo działającym gniazdkiem; - przycisk włączania/wyłączania został dłużej wciśnięty w celu włączenia.	Przesłać poduszkę elektryczną i zasilacz do serwisu.

10. Dane techniczne

Patrz etykieta z danymi znamionowymi na poduszce elektrycznej.

11. Gwarancja/serwis

Firma Beurer GmbH, Söflinger Straße 218, D-89077 Ulm (zwana dalej „Beurer”) udziela gwarancji na ten produkt na następujących warunkach i w poniżej opisanym zakresie.

Poniższe warunki gwarancji nie naruszają ustawowych zobowiązań gwarancyjnych sprzedającego wynikających z umowy kupna zawartej z kupującym.

Gwarancja obowiązuje również w sposób nienaruszający bezwzględnie obowiązujących przepisów dot. odpowiedzialności.

Firma Beurer gwarantuje bezawaryjne działanie oraz kompletność niniejszego produktu.

Obowiązujący na całym świecie okres gwarancji obejmuje 3 lata/lat, licząc od zakupu nowego, nieużywanego produktu przez kupującego.

Niniejsza gwarancja dotyczy tylko produktów nabytych przez kupującego jako konsumenta wyłącznie w celach prywatnych w ramach użytku domowego.

Obowiązuje prawo niemieckie o ile jest to prawnie dopuszczalne.

Jeśli w okresie obowiązywania gwarancji produkt zostanie uznany za niekompletny lub wadliwy w działaniu zgodnie z poniższymi postanowieniami, firma Beurer bezpłatnie wymieni go lub naprawi zgodnie z niniejszymi warunkami gwarancji.

Jeśli kupujący chce zgłosić reklamację gwarancyjną, najpierw kontaktuje się z lokalnym dealerem: patrz załączona lista „Service International” z adresami serwisowymi.

Następnie kupujący otrzymuje dalsze informacje dot. rozpatrywania reklamacji gwarancyjnej, np. gdzie wysłać produkt i jakie dokumenty są wymagane

Roszczenie z tytułu gwarancji będzie rozpatrywane tylko wtedy, gdy kupujący może przedłożyć

- kopię faktury/paragon zakupu oraz
- oryginalny produkt

firmie Beurer lub autoryzowanemu partnerowi firmy Beurer.

Niniejsza gwarancja wyraźnie nie obejmuje:

- zużycia wynikającego z normalnego użytkowania lub zużywania się produktu;
- dostarczanych z tym produktem akcesoriów, które zużywają się lub ulegają zużyciu podczas prawidłowego użytkowania (np. baterii, akumulatorów, mankietów, uszczelek, elektrod, źródeł światła, nakładek i akcesoriów inhalatora);
- produktów, które były używane, czyszczone, przechowywane lub konserwowane w niewłaściwy sposób i/lub niezgodnie z treścią instrukcji obsługi, a także produktów, które zostały otwarte, naprawione lub zmodyfikowane przez kupującego lub centrum serwisowe nieautoryzowane przez firmę Beurer;
- uszkodzeń powstałych podczas transportu między producentem a klientem lub między centrum serwisowym a klientem;
- produktów, które zostały zakupione jako artykuły grupy B („B-Ware”) lub jako artykuły używane;
- szkód następczych, które wynikają z wady tego produktu (w tym przypadku mogą jednak istnieć roszczenia z tytułu odpowiedzialności za produkt lub wynikające z innych bezwzględnie obowiązujących przepisów prawa dot. odpowiedzialności).

Naprawy lub całkowita wymiana w żadnym wypadku nie przedłużają okresu gwarancji.

Zastrzega się prawo do pomyłek i zmian

