

beurer

HS 20



DE	Akku-Haarglätter Gebrauchsanweisung	2
EN	Cordless hair straightener Instructions for use	21
FR	Fer à lisser sans fil Mode d'emploi.....	40
ES	Plancha para el pelo sin cable Instrucciones de uso	59
IT	Piastra per capelli senza fili Istruzioni per l'uso	78
TR	Kablosuz saç düzleştirici Kullanım kılavuzu	97
RU	Выпрямитель для волос с аккумулятором Инструкция по применению.....	116
PL	Bezprzewodowa prostownica do włosów Instrukcja obsługi	133





Lesen Sie diese Gebrauchsanweisung aufmerksam durch, bewahren Sie sie für späteren Gebrauch auf, machen Sie sie anderen Benutzern zugänglich und beachten Sie die Hinweise.

Sehr geehrte Kundin, sehr geehrter Kunde,

wir freuen uns, dass Sie sich für ein Produkt unseres Sortimentes entschieden haben. Unser Name steht für hochwertige und eingehend geprüfte Qualitätsprodukte aus den Bereichen Wärme, Gewicht, Blutdruck, Körpertemperatur, Puls, Sanfte Therapie, Massage und Luft.

Mit freundlicher Empfehlung

Ihr Beurer-Team

⚠️ WARNUNG

- Das Gerät ist nur für den Einsatz im häuslichen/privaten Umfeld bestimmt, nicht im gewerblichen Bereich.
- Kinder dürfen nicht mit dem Gerät spielen.
- Reinigung und Benutzer-Wartung dürfen nicht von Kindern ohne Beaufsichtigung durchgeführt werden.

- Dieses Gerät kann von Kindern ab 8 Jahren und darüber sowie von Personen mit verringerten physischen, sensorischen oder mentalen Fähigkeiten oder Mangel an Erfahrung und Wissen benutzt werden, wenn sie beaufsichtigt oder bezüglich des sicheren Gebrauchs des Gerätes unterwiesen wurden und die daraus resultierenden Gefahren verstehen.
- Benutzen Sie das Gerät niemals in der Nähe von Badewannen, Waschbecken, Duschen oder anderen Gefäßen, die Wasser oder andere Flüssigkeiten beinhalten - Gefahr eines Stromschlags!
- Als zusätzlicher Schutz wird die Installation einer Fehlerstrom-Schutzeinrichtung RCD mit einem Bemessungsauslösestrom von nicht mehr als 30 mA im Stromkreis des Badezimmers empfohlen. Informationen dazu erhalten Sie bei Ihrem örtlichen Elektro-Fachbetrieb.

Zum Kennenlernen

Mit dem beurer HS 20 Akku-Haarglätter lassen sich Ihre Haare schnell und schonend glätten und in die gewünschte Form bringen.

Durch die Keramik beschichteten Heizplatten mit Turmalin Kristallen gleitet der Haarglätter besonders leicht durch das Haar. Turmalin Kristalle sind Halbedelsteine, die durch das Aufheizen negative Ionen freisetzen und auf diese Weise die statische Aufladung des Haares verhindern und für geschmeidiges Haar mit seidigem Glanz sorgen können. Der Akku-Haarglätter verfügt über einen Lithium-Ionen-Akku und ermöglicht damit kabellose Anwendungen von bis zu 30 Minuten. Damit ist der Akku-Haarglätter der perfekte Reisebegleiter für unterwegs.

Dank der eingebauten Schnellaufheizung ist der Akku-Haarglätter bereits nach wenigen Minuten einsatzbereit. Drei variable Temperaturstufen (circa 160-200 °C) ermöglichen das professionelle Styling verschiedener Haartypen. Die LED Betriebsbereitschaftsanzeige blinkt während des Aufheizvorgangs. Sobald die Heizplatten die eingestellte Temperatur erreicht haben, leuchtet die LED Betriebsbereitschaftsanzeige permanent.

Inhaltsverzeichnis

1. Lieferumfang	5
2. Zeichenerklärung	6
3. Bestimmungsgemäßer Gebrauch.....	7
4. Sicherheitshinweise.....	8
5. Gerätebeschreibung	11
6. Inbetriebnahme	12
7. Anwendung	13
8. Reinigung und Pflege	15
9. Technische Angaben	16
10. Entsorgen	17
11. Garantie / Service.....	18

1. Lieferumfang

Überprüfen Sie den Lieferumfang auf äußere Unversehrtheit der Kartonverpackung und auf die Vollständigkeit des Inhalts. Vor dem Gebrauch ist sicherzustellen, dass das Gerät und Zubehör keine sichtbaren Schäden aufweisen und jegliches Verpackungsmaterial entfernt wird. Benutzen Sie es im Zweifelsfall nicht und wenden Sie sich an Ihren Händler oder an die angegebene Kundendienstadresse.

1x Akku-Haarglätter







1x Mini-USB-Kabel



1x Diese Gebrauchsanweisung

1x Hitzebeständige Schutzkappe

2. Zeichenerklärung

Auf dem Gerät, in der Gebrauchsanweisung, auf der Verpackung und auf dem Typschild des Geräts werden folgende Symbole verwendet:

 WARNUNG	Das Gerät darf nicht in der Nähe von Wasser oder im Wasser (z. B. Waschbecken, Dusche, Badewanne) verwendet werden – Gefahr eines Stromschlags!
 WARNUNG	Warnhinweis auf Verletzungsgefahren oder Gefahren für Ihre Gesundheit.
 ACHTUNG	Sicherheitshinweis auf mögliche Schäden am Gerät/Zubehör.
 Hinweis	Hinweis auf wichtige Informationen.
	Gebrauchsanweisung lesen
	Entsorgung gemäß Elektro- und Elektronik-Altgeräte EG-Richtlinie EC – WEEE (Waste Electrical and Electronic Equipment)
 PAP	Verpackung umweltgerecht entsorgen

	Dieses Produkt erfüllt die Anforderungen der geltenden europäischen und nationalen Richtlinien
	Schutzklasse
	Hersteller
IPX0	Kein Schutz vor eindringendem Wasser

3. Bestimmungsgemäßer Gebrauch

Der Akku-Haarglätter darf ausschließlich zum Glätten und in Form bringen von Menschenhaaren in Eigenanwendung für den Privatgebrauch verwendet werden!

WARNUNG

Verwenden Sie das Gerät ausschließlich:

- zur äußerlichen Anwendung
- für den Zweck, für den es entwickelt wurde und auf die in dieser Gebrauchsanweisung angegebene Art und Weise.

Jeder unsachgemäße Gebrauch kann gefährlich sein!

4. Sicherheitshinweise



WARNUNG

Um gesundheitlichen Schäden vorzubeugen wird in folgenden Fällen vor dem Gebrauch des Gerätes dringend abgeraten:

- Tauchen Sie das Gerät niemals in Wasser oder eine andere Flüssigkeit! Stromschlaggefahr!
- Sollte das Gerät trotz aller Vorsichtsmaßnahmen in das Wasser fallen, greifen Sie nicht in das Wasser! Stromschlaggefahr!
- Lassen Sie das Gerät vor erneutem Gebrauch von einer autorisierten Fachwerkstatt überprüfen! Lebensgefahr durch Stromschlag!
- Wenn das Gerät heruntergefallen ist oder anderweitige Schäden davongetragen hat, darf es nicht mehr benutzt werden. Stromschlag- und Verletzungsgefahr!
- Bei einer sichtbaren Beschädigung des Geräts, des USB-Ladekabels oder des Zubehörs. Benutzen Sie es im Zweifelsfall nicht und wenden Sie sich an Ihren Händler oder an die angegebene Kundendienstadresse. Stromschlaggefahr!
- Halten Sie Kinder von Verpackungsmaterialien fern - Erstickungsgefahr!



WARNUNG

Um gesundheitlichen Schäden vorzubeugen, folgende Punkte beachten:

- Achten Sie darauf, dass sich in der Nähe des Gerätes keine leicht entzündlichen Flüssigkeiten befinden. Brandgefahr!
- Legen Sie das Gerät nur auf einer nicht brennbaren Unterlage ab. Brandgefahr!
- Das Gerät darf nicht abgedeckt werden – Brandgefahr!
- Verwenden Sie das Gerät nicht an Kunsthaaren – Brandgefahr!



Hinweis

- Vor Gebrauch des Gerätes ist jegliches Verpackungsmaterial zu entfernen.
- Schließen Sie das Gerät zum Laden nur an eine Steckdose mit der auf dem Typenschild angegebenen Spannung an.
- Mini-USB-Ladekabel nur am Mini-USB-Adapter aus der Steckdose ziehen.
- Benutzen Sie keine Zusatzteile, die nicht vom Hersteller empfohlen bzw. als Zubehör angeboten werden.
- Sie dürfen das Gerät keinesfalls öffnen oder reparieren, da sonst eine einwandfreie Funktion nicht mehr gewährleistet ist. Bei Nichtbeachten erlischt die Garantie.
- Lassen Sie das Gerät im Falle einer Störung oder Beschädigung durch eine qualifizierte Fachwerkstatt reparieren.

- Das Gerät während des Gebrauchs nie unbeaufsichtigt lassen.
- Benutzen Sie das Gerät nicht im Freien.
- Wenn Sie das Gerät an Dritte weitergeben, müssen Sie diese Gebrauchsanweisung mitgeben.



WARNUNG

Hinweise zum Umgang mit Akkus

- Wenn Flüssigkeit aus einer Akkuzelle mit Haut oder Augen in Kontakt kommt, die betroffene Stelle mit Wasser auswaschen und ärztliche Hilfe aufsuchen.
- Schützen Sie Akkus vor übermäßiger Wärme.
- Explosionsgefahr! Keine Akkus ins Feuer werfen.
- Keine Akkus zerlegen, öffnen oder zerkleinern.
- Akkus müssen vor dem Gebrauch korrekt geladen werden. Die Hinweise des Herstellers bzw. die Angaben in dieser Gebrauchsanweisung für das korrekte Laden sind stets einzuhalten.
- Laden Sie den Akku vor der ersten Inbetriebnahme vollständig auf (siehe Kapitel „6. Inbetriebnahme“).
- Um eine möglichst lange Akku-Lebensdauer zu erreichen, laden Sie den Akku mindestens 2 Mal im Jahr vollständig auf.

5. Gerätebeschreibung

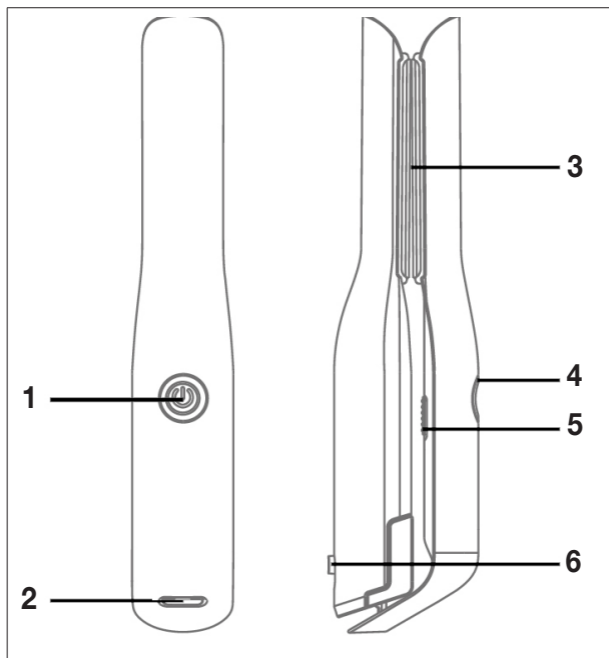

1. EIN/AUS-Taste 
2. USB-Anschluss
3. Heizplatten
4. LED-Betriebsbereitschaftsanzeige
5. Sicherheitsschalter
6. Verriegelung
7. USB-Ladekabel

6. Inbetriebnahme

Akku aufladen

i Hinweis

Bevor Sie den Akku-Haarglätter das erste Mal in Betrieb nehmen, müssen Sie es zuerst für mindestens 2 Stunden aufladen. Gehen Sie dazu wie folgt vor:

1. Verbinden Sie den Akku-Haarglätter mit dem mitgelieferte USB-Ladekabel [7] und einem kompatiblen USB-Anschluss (output: max. 5V/2A).



2. Die LED-Bereitschaftsanzeige [4] beginnt nun rot zu leuchten. Die LED-Bereitschaftsanzeige [4] leuchtet während des gesamten Ladevorgangs rot. Sobald der Akku vollständig geladen ist, leuchtet die LED-Bereitschaftsanzeige [4] grün.



i Hinweis

Während des Ladevorgangs, ist keine Anwendung möglich.

3. Sobald die LED-Bereitschaftsanzeige [4] grün leuchtet, ziehen Sie das USB-Ladekabel [7] aus dem Akku-Haarglätter und dem USB-Anschluss [2] heraus.

7. Anwendung

Haare glätten/formen

1. Um den Akku-Haarglätter zu entriegeln. Schieben Sie die Verriegelung [6] auf die Position .
2. Um den Akku-Haarglätter einzuschalten, schieben Sie den Sicherheitsschalter [5] auf „I“. Halten Sie nun die EIN/AUS-Taste  [1] für 3 Sekunden gedrückt. Die LED-Bereitschaftsanzeige [4] beginnt zu blinken.
3. Wählen Sie durch kurzes Drücken der EIN/AUS-Taste  [1] ihre gewünschte Temperatur (160 °C, 180 °C oder 200 °C). Die LED-Bereitschaftsanzeige [4] der gewählten Temperatur beginnt weiß zu blinken. Sobald die LED-Bereitschaftsanzeige [4] dauerhaft weiß leuchtet, ist die eingestellte Temperatur erreicht. Wenn die LED-Bereitschaftsanzeige [4] rot blinkt, müssen Sie den Akku aufladen.

Wir empfehlen folgende Temperatureinstellungen:

160 °C	180 °C	200 °C
für feines Haar	für normales Haar	für professionelle Stylings

4. Kämmen Sie Ihr Haar mit einem grob gezahnten Kamm, um es zu entwirren. Trocknen Sie Ihr Haar vollständig, bevor Sie den Akku-Haarglätter verwenden. Das Haar sollte sauber und frei von Stylingprodukten sein. Ausgenommen sind spezielle Produkte, die das Glätten der Haare unterstützen.
5. Teilen Sie das Haar in einzelne Strähnen mit einer Breite von circa 1 bis 2 cm ein. Halten Sie die Strähne straff und legen Sie sie am Haaransatz zwischen die Heizplatten [3].

6. Bewegen Sie den Akku-Haarglätter langsam und gleichmäßig vom Haaransatz bis zu den Haarspitzen. Bleiben Sie mit dem Akku-Haarglätter nicht länger als zwei Sekunden auf einer Stelle. So erhalten Sie beste Ergebnisse, ohne die Haare zu sehr zu strapazieren bzw. zu beschädigen.



7. Sie können die Haarspitzen formen, indem Sie den Akku-Haarglätter entsprechend nach außen oder innen drehen, bevor Sie es über die Haarspitzen nach außen ziehen.

Nach dem Gebrauch

1. Um den Akku-Haarglätter auszuschalten, halten Sie die EIN/AUS-Taste  [1] für 3 Sekunden gedrückt. Die LED-Bereitschaftsanzeige [4] erlischt.
2. Legen Sie den Haarglätter auf eine nicht brennbare Unterlage.
3. Schieben Sie den Sicherheitsschalter [5] auf „O“. Den Akku-Haarglätter kann sich nun nicht mehr versehentlich einschalten.
4. Lassen Sie das Gerät vollständig abkühlen!

5. Bewahren Sie das vollständig abgekühlte Gerät an einem trockenen und für Kinder unzugänglichen Platz auf.

8. Reinigung und Pflege

Reinigen

WARNUNG

- Lassen Sie das Gerät vor der Reinigung vollständig abkühlen. Achten Sie darauf, dass kein Wasser in das Geräteinnere gelangt! Stromschlaggefahr!
- Reinigen Sie das Gerät nicht mit leicht entzündbaren Flüssigkeiten! Brandgefahr!

Hinweis

- Ihr Gerät ist wartungsfrei.
- Schützen Sie das Gerät vor Staub, Schmutz und Feuchtigkeit.
- Gerät nicht in der Spülmaschine reinigen!
- Benutzen Sie keine scharfen, spitzen, scheuernden oder ätzenden Reinigungsmittel sowie keine harten Bürsten!
- Das Gehäuse des Akku-Haarglätters und die Heizplatten [3] können mit einem weichen, mit warmem Wasser angefeuchteten Tuch gereinigt werden.

9. Technische Angaben

Gewicht	245 g
Spannungsversorgung	5 V --- , 2 A max.
Leistungsaufnahme	25 W
Temperatur	160 - 200 °C
Schutzklasse	
Umgebungsbedingungen	Nur für Innenräume zugelassen
Zulässiger Temperaturbereich	-10 bis +40 °C (Umgebungstemperatur)
<u>Akku:</u>	
Kapazität	4000 mAh
Nennspannung	3,65 V
Typbezeichnung	Li-Ion
Maße	21,8 x 4,8 x 3,5 cm

Technische Änderungen vorbehalten.

WARNUNG

Der eingebaute Akku ist für die Entsorgung nicht entnehmbar. Explosions- und Verletzungsgefahr. Der in diesem Gerät verwendete Lithium-Ionen-Akku darf nicht in den Hausmüll, sondern muss sachgerecht entsorgt werden. Für Informationen zur Entsorgung kontaktieren Sie bitte den autorisierten Verkäufer oder eine kommunale Sammelstelle. Bei der Entsorgung ist darauf hinzuweisen, dass das Gerät einen Akku enthält. Entladen Sie den Akku vor der Entsorgung. Nehmen Sie das Gerät und schalten Sie den Akku-Haarglätter ein, so lange bis der Akku leer ist.

Hinweis

Sollte das Entladen des Akkus, auf Grund eines Defektes oder einer Beschädigung, nicht möglich sein, fragen Sie Ihre Sammelstelle.

10. Entsorgen

Im Interesse des Umweltschutzes darf das Gerät am Ende seiner Lebensdauer nicht mit dem Hausmüll entfernt werden.

Die Entsorgung kann über entsprechende Sammelstellen in Ihrem Land erfolgen.

Bitte entsorgen Sie das Gerät gemäß der Elektro- und Elektronik-Altgeräte EG-Richtlinie – WEEE (Waste Electrical and Electronic Equipment).

Bei Rückfragen wenden Sie sich bitte an die für die Entsorgung zuständige kommunale Behörde.



11. Garantie / Service

Die Beurer GmbH, Söflinger Straße 218, D-89077 Ulm (nachfolgend „Beurer“ genannt) gewährt unter den nachstehenden Voraussetzungen und in dem nachfolgend beschriebenen Umfang eine Garantie für dieses Produkt.

Die nachstehenden Garantiebedingungen lassen die gesetzlichen Gewährleistungsverpflichtungen des Verkäufers aus dem Kaufvertrag mit dem Käufer unberührt.

Die Garantie gilt außerdem unbeschadet zwingender gesetzlicher Haftungsvorschriften.

Beurer garantiert die mangelfreie Funktionstüchtigkeit und die Vollständigkeit dieses Produktes.

Die weltweite Garantiezeit beträgt 3 Jahre ab Beginn des Kaufes des neuen, ungebrauchten Produktes durch den Käufer.

Diese Garantie gilt nur für Produkte, die der Käufer als Verbraucher erworben hat und ausschließlich zu persönlichen Zwecken im Rahmen des häuslichen Gebrauchs verwendet. Es gilt deutsches Recht.

Falls sich dieses Produkt während der Garantiezeit als unvollständig oder in der Funktionstüchtigkeit als mangelhaft gemäß der nachfolgenden Bestimmungen erweist, wird Beurer gemäß diesen Garantiebedingungen eine kostenfreie Ersatzlieferung oder Reparatur durchführen.

Wenn der Käufer einen Garantiefall melden möchte, wendet er sich zunächst an den Beurer Kundenservice:

Beurer GmbH, Servicecenter

Tel: +49 731 3989-144

Für eine zügige Bearbeitung nutzen Sie bitte unser Kontaktformular auf der Homepage www.beurer.com unter der Rubrik ‚Service‘.

Der Käufer erhält dann nähere Informationen zur Abwicklung des Garantiefalls, z.B. wohin er das Produkt kostenfrei senden kann und welche Unterlagen erforderlich sind.

Eine Inanspruchnahme der Garantie kommt nur in Betracht, wenn der Käufer

- das eine Rechnungskopie/Kaufquittung und
- das Original-Produkt

Beurer oder einem autorisierten Beurer Partner vorlegen kann.

Ausdrücklich ausgenommen von dieser Garantie sind

- Verschleiß, der auf normalem Gebrauch oder Verbrauch des Produktes beruht;
- zu diesem Produkt mitgelieferte Zubehörteile, die sich bei sachgemäßen Gebrauch abnutzen bzw. verbraucht werden (z.B. Batterien, Akkus, Manschetten, Dichtungen, Elektroden, Leuchtmittel, Aufsätze, Inhalatorzubehör);
- Produkte, die unsachgemäß und/oder entgegen der Bestimmungen der Bedienungsanleitung verwendet, gereinigt, gelagert oder gewartet wurden sowie Produkte, die vom Käufer oder einem nicht von Beurer autorisierten Servicecenter geöffnet, repariert oder umgebaut wurden;

- Schäden, die auf dem Transportweg zwischen Hersteller und Kunde bzw. zwischen Servicecenter und Kunde entstehen
- Produkte, die als 2.Wahl-Artikel oder als gebrauchte Artikel gekauft wurden;
- Folgeschäden, welche auf einem Mangel dieses Produktes beruhen (es können für diesen Fall jedoch Ansprüche aus Produkthaftung oder aus anderen zwingenden gesetzlichen Haftungsbestimmungen bestehen).

Reparaturen oder ein Komplettaustausch verlängern in keinem Fall die Garantiezeit.



Read these instructions carefully and keep them for later use, be sure to make them accessible to other users and observe the information they contain.

Dear customer,

Thank you for choosing a product from our range. Our name stands for high-quality, thoroughly tested products for applications in the areas of heat, weight, blood pressure, body temperature, pulse, gentle therapy, massage and air.

With kind regards,
Your Beurer team

WARNING

- The device is intended only for domestic/private use, not for commercial use.
- Children must not play with the device.
- Cleaning and user maintenance must not be performed by children unless supervised.

- This device can be used by children over the age of 8 and by people with reduced physical, sensory or mental skills or people lacking experience or knowledge, provided that they are supervised or have been instructed on how to use the device safely and are aware of the consequent risks of use.
- Never use the device near baths, wash basins, showers or other objects containing water or other liquids – risk of electric shock!
- As an additional safety measure, we recommend the installation of a residual-current-operated protective device (RCD) with a rated operational current not exceeding 30 mA in the bathroom circuit. Your local electrical specialist can provide you with the relevant information.

Getting to know your device

The beurer HS 20 Cordless hair straightener can be used to quickly and gently straighten and style hair. The hair straightener glides through hair particularly smoothly thanks to the ceramic-coated hot plates with tourmaline crystals. Tourmaline crystals are semi-precious stones that release negative ions when heated, meaning they prevent static charging of the hair, thereby enabling smooth hair with a silky shine. The cordless hair straightener has a lithium-ion battery, and can be used cable-free for up to 30 minutes. This makes the Cordless hair straightener the perfect travel companion for when you're out and about.

Thanks to built-in fast heating, this cordless hair straightener is ready to use in just a few minutes. Three variable temperature settings (approx. 160–200°C) facilitate professional styling of different hair types. The LED readiness indicator flashes while the device heats up. When the hot plates have reached the required temperature, the LED readiness indicator lights up steadily.

Table of contents

1. Included in delivery	24
2. Signs and symbols	25
3. Intended use.....	26
4. Safety notes	27
5. Device description.....	30
6. Initial use	31
7. Usage	32
8. Cleaning and maintenance.....	34
9. Technical specifications	35
10. Disposal.....	36
11. Warranty/service.....	37









1. Included in delivery



Check that the exterior of the cardboard delivery packaging is intact and make sure that all contents are present. Before use, ensure that there is no visible damage to the device or accessories and that all packaging material has been removed. If you have any doubts, do not use the device and contact your retailer or the specified Customer Service address.

- 1x cordless hair straightener
- 1x mini USB cable
- 1x set of instructions for use
- 1x heat-resistant protective cap

2. Signs and symbols

The following symbols are used on the device, in these instructions for use, on the packaging and on the type plate for the device:

 WARNING	This device must not be used close to water or in water (e.g. in a wash basin, or in the shower or bath) – risk of electric shock!
 WARNING	Warning notice indicating a risk of injury or damage to health.
 IMPORTANT	Safety note indicating possible damage to the device/ accessory.
 Note	Note on important information.
	Read the instructions for use
	Disposal in accordance with the Waste Electrical and Electronic Equipment EC Directive – WEEE
	Dispose of packaging in an environmentally friendly manner
	This product satisfies the requirements of the applicable European and national directives

	Protection class
	Manufacturer
IPX0	No protection against water ingress

3. Intended use

The cordless hair straightener must only be used for private use to straighten and style human hair.

WARNING

The device is suitable only:

- for external use
- for the intended purpose and as specified in these instructions for use.

Any form of improper use can be dangerous.

4. Safety notes



WARNING

To avoid damage to health, we strongly advise against using the device in the following situations:

- Never submerge the device in water or other liquids! Risk of electric shock!
- If, despite all precautionary measures, the device falls into water, do not reach into the water! Risk of electric shock!
- Have the device checked by an authorised specialist workshop before using it again. Danger to life due to electric shock!
- If the device has been dropped or has suffered any other damage, it must no longer be used. Risk of electric shock and injury!
- If there is visible damage to the device, USB charging cable, or accessories. If you have any doubts, do not use the device and contact your retailer or the specified Customer Services address. Risk of electric shock!
- Keep packaging material away from children – risk of suffocation!



WARNING

To avoid damage to health, please note the following:

- Ensure that no highly flammable liquids are located near the device. Risk of fire!
- Place the device on non-flammable surfaces only. Risk of fire!
- The device must not be covered – risk of fire!
- Do not use the device on synthetic hair – risk of fire!



Note

- Remove all packaging material before using the device.
- To charge, only connect the device to a socket that has the voltage shown on the type plate.
- Only remove the mini USB charging cable from the socket by the mini USB adapter.
- Do not use any additional parts that are not recommended by the manufacturer or offered as equipment.
- Under no circumstances should you open or repair the device yourself, as faultless functionality can no longer be guaranteed thereafter. Failure to comply with this instruction will void the warranty.
- In the event of a fault or damage, have the device repaired by a certified specialist workshop.
- Never leave the device unattended during use.
- Do not use the device outdoors.
- If you pass on the device to someone else, make sure to also pass on these instructions for use.





WARNING

Notes on handling batteries

- If your skin or eyes come into contact with fluid from a battery cell, flush out the affected areas with water and seek medical assistance.
- Protect batteries from excessive heat.
- Risk of explosion! Never throw batteries into a fire.
- Do not disassemble, split or crush the batteries.
- Batteries must be charged correctly prior to use. The instructions from the manufacturer and the specifications in these instructions for use regarding correct charging must be observed at all times.
- Fully charge the battery prior to initial use (see Chapter “6. Initial use”).
- In order to achieve as long a battery useful life as possible, fully charge the battery at least twice per year.

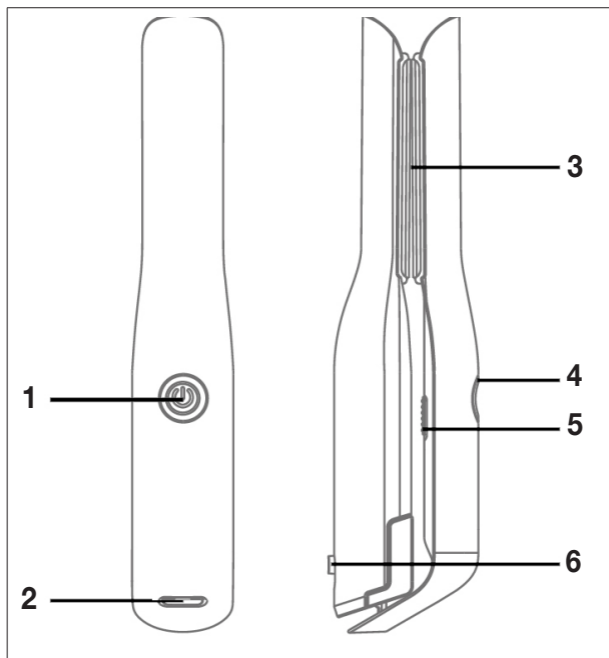
5. Device description



1. ON/OFF button 
2. USB connection
3. Hot plates
4. LED readiness indicator
5. Safety switch
6. Locking mechanism
7. USB charging cable

6. Initial use

Charging the battery

i Note

Before using the cordless hair straightener for the first time, let it charge for a minimum of 2 hours. To do so, proceed as follows:

1. Connect the cordless hair straightener to the supplied USB charging cable [7] and a compatible USB connection (output: max. 5V/2A).



2. The LED readiness indicator [4] will now light up in red. The LED readiness indicator [4] is lit up in red throughout the charging process. As soon as the battery is fully charged, the LED readiness indicator [4] lights up in green.



i Note

It is not possible to use the device during the charging process.

3. As soon as the LED readiness indicator [4] lights up in green, remove the USB charging cable [7] from the cordless hair straightener and the USB connection [2].

7. Usage

Straightening/styling hair

1. To unlock the straightener, slide the locking mechanism [6] to the  position.
2. To switch on the hair straightener, slide the safety switch [5] to "I". Now press and hold the ON/OFF button  [1] for 3 seconds. The LED readiness indicator [4] now starts to flash.
3. Press the ON/OFF button  [1] to select your preferred temperature (160°C, 180°C or 200°C). The LED readiness indicator [4] for the selected temperature starts to flash white. As soon as the LED readiness indicator [4] is steadily lit up in white, the set temperature has been reached. If the LED readiness indicator [4] flashes red, you need to charge the battery.

We recommend the following temperature settings:

160°C	180°C	200°C
for fine hair	for normal hair	for professional styling

4. Comb your hair with a wide-toothed comb to get rid of any tangles. Dry your hair thoroughly before using the cordless hair straightener. The hair should be clean and free from styling products. The exception to this is special products designed to help straighten hair.

- Part the hair into individual sections of approximately 1 to 2 cm. Hold a section taut and place it between the hot plates [3] at the roots.
- Slowly move the hair straightener from the roots to the tips in a fluid motion. Do not hold the hair straightener in one place for more than two seconds. This will achieve the best results without subjecting your hair to excess stress or damage.



- You can style the ends of your hair by turning the cordless hair straightener inwards or outwards before the tips of the hair through them.

After use

- To switch off the cordless hair straightener, press and hold the ON/OFF button  [1] for 3 seconds. The LED readiness indicator [4] turns off.
- Place the hair hair straightener on a non-flammable surface.
- Slide the safety switch [5] to “O”. The straightener can now no longer be switched on accidentally.
- Leave the device to completely cool down!

5. Store the device in a dry place out of the reach of children.

8. Cleaning and maintenance

Cleaning

WARNING

- Allow the device to cool completely before cleaning it. Ensure that no water gets inside the device!
Risk of electric shock!
- Do not clean the device with highly flammable liquids.
Risk of fire!

Note

- Your device is maintenance-free.
- Protect the device from dust, dirt and humidity.
- Do not clean the device in a dishwasher.
- Do not use any aggressive, caustic, abrasive or corrosive cleaning products or hard brushes.
- The housing of the hair straightener and the hot plates [3] may be cleaned with a soft cloth dampened with warm water.

9. Technical specifications

Weight	245 g
Voltage supply	5 V $\overline{\text{---}}$, 2 A max.
Power consumption	25 W
Temperature	160–200°C
Protection class	
Ambient conditions	Only approved for indoors
Permissible temperature range	-10 to +40°C (ambient temperature)
<u>Battery:</u>	
Capacity	4000 mAh
Nominal voltage	3.65 V
Type designation	Lithium-ion
Dimensions	21.8 x 4.8 x 3.5 cm

Subject to technical changes.

WARNING

The integrated battery cannot be removed for disposal. Risk of explosion and injury. The lithium-ion battery used in this device must not be disposed of in household waste, but must be disposed of correctly. For information on disposal, please contact the authorised seller or a municipal collection point. When disposing of the device, you must point out that it contains a battery. Discharge the battery before disposal. Take the device and keep the hair straightener switched on until the battery is flat.

Note

If it is not possible to discharge the battery due to a fault or damage, please consult your waste collection point.

10. Disposal

For environmental reasons, do not dispose of the device in the household waste at the end of its useful life.

Dispose of the device at a suitable local collection or recycling point in your country.

Please dispose of the device in accordance with EC Directive – WEEE (Waste Electrical and Electronic Equipment).

If you have any questions, please contact the local authorities responsible for waste disposal.



11. Warranty/service

Beurer GmbH, Söflinger Straße 218, 89077 Ulm, Germany (hereinafter referred to as “Beurer”) provides a warranty for this product, subject to the requirements below and to the extent described as follows.

The warranty conditions below shall not affect the seller’s statutory warranty obligations which ensue from the sales agreement with the buyer.

The warranty shall apply without prejudice to any mandatory statutory provisions on liability.

Beurer guarantees the perfect functionality and completeness of this product.

The worldwide warranty period is 3 years, commencing from the purchase of the new, unused product from the seller.

The warranty only applies to products purchased by the buyer as a consumer and used exclusively for personal purposes in the context of domestic use.

German law shall apply.

During the warranty period, should this product prove to be incomplete or defective in functionality in accordance with the following provisions, Beurer shall carry out a repair or a replacement delivery free of charge, in accordance with these warranty conditions.

If the buyer wishes to make a warranty claim, they should approach their local retailer in the first instance: see the attached “International Service” list of service addresses.

The buyer will then receive further information about the processing of the warranty claim, e.g. where they can send the product and what documentation is required.

A warranty claim shall only be considered if the buyer can provide Beurer, or an authorised Beurer partner, with

- a copy of the invoice/purchase receipt, and
- the original product.

The following are explicitly excluded from this warranty:

- deterioration due to normal use or consumption of the product;
- accessories supplied with this product which are worn out or used up through proper use (e.g. batteries, rechargeable batteries, cuffs, seals, electrodes, light sources, attachments and nebuliser accessories);
- products that are used, cleaned, stored or maintained improperly and/or contrary to the provisions of the instructions for use, as well as products that have been opened, repaired or modified by the buyer or by a service centre not authorised by Beurer;

- damage that arises during transport between manufacturer and customer, or between service centre and customer;
- products purchased as seconds or as used goods;
- consequential damage arising from a fault in this product (however, in this case, claims may exist arising from product liability or other compulsory statutory liability provisions).

Repairs or an exchange in full do not extend the warranty period under any circumstances.



Lisez attentivement cette notice, conservez-la pour un usage ultérieur, mettez-la à disposition des autres utilisateurs et suivez les consignes qui y figurent.

Chère cliente, cher client,

Nous vous remercions d'avoir choisi l'un de nos produits. Notre société est réputée pour l'excellence de ses produits et les contrôles de qualité auxquels ils sont soumis. Nos produits couvrent les domaines de la chaleur, du poids, de la tension artérielle, de la température corporelle, de la thérapie douce, des massages et de l'amélioration de l'air.

Sincères salutations,
Votre équipe Beurer

AVERTISSEMENT

- L'appareil ne doit être utilisé que dans un environnement domestique/privé et non dans un cadre professionnel.
- Les enfants ne doivent pas jouer avec cet appareil.

- Le nettoyage et l'entretien ne doivent pas être effectués par des enfants sans surveillance.
- Cet appareil peut être utilisé par les enfants à partir de 8 ans ainsi que les déficients physiques, sensoriels ou mentaux et les personnes ayant peu de connaissances ou d'expérience à la condition qu'ils soient surveillés ou sachent comment l'utiliser en toute sécurité et en comprennent les risques.
- N'utilisez jamais l'appareil à proximité d'une baignoire, d'une bassine, d'une douche ou de tout autre récipient contenant de l'eau ou d'autres liquides — Risque d'électrocution !
- À titre de protection supplémentaire, il est recommandé d'installer une prise avec mise à la terre dont le courant de sortie nominal ne dépasse pas 30 mA dans le réseau électrique de la salle de bain. Vous obtiendrez plus d'informations à ce sujet auprès de votre électricien local.

Familiarisation avec l'appareil

Le fer à lisser sans fil HS 20 de beurer vous permet de lisser rapidement vos cheveux, tout en douceur, et de les coiffer comme vous le souhaitez.

Grâce à ses plaques chauffantes à revêtement céramique avec cristaux de tourmaline, le lisseur glisse particulièrement facilement sur les cheveux. Les cristaux de tourmaline sont des pierres semi-précieuses qui libèrent des ions négatifs quand ils chauffent, empêchant ainsi le chargement statique des cheveux et assurant des cheveux souples à la brillance soyeuse. Le fer à lisser sans fil dispose d'une batterie lithium-ion et permet donc une utilisation sans fil de jusqu'à 30 minutes. Le fer à lisser sans fil est le compagnon parfait en déplacement.

Grâce à la chauffe rapide intégrée, le fer à lisser sans fil est prêt à l'emploi après quelques minutes seulement. Trois paliers de température variables (env. 160–200 °C) permettent une mise en forme professionnelle de différents types de cheveux. L'affichage LED indiquant si l'appareil est prêt à l'emploi clignote en rouge pendant la chauffe. Dès que les plaques chauffantes ont atteint la température définie, le témoin LED indiquant lorsque l'appareil est opérationnel s'allume de façon permanente.

Table des matières

1. Contenu	43
2. Symboles utilisés.....	44
3. Utilisation conforme aux recommandations.....	45
4. Consignes de sécurité.....	46
5. Description de l'appareil.....	49
6. Mise en service.....	50
7. Utilisation.....	51
8. Nettoyage et entretien.....	53
9. Caractéristiques techniques.....	54
10. Élimination.....	55
11. Garantie/maintenance	56

1. Contenu

Vérifiez si l'emballage carton extérieur du kit est intact et si tous les éléments sont inclus. Avant l'utilisation, assurez-vous que l'appareil et les accessoires ne présentent aucun dommage visible et que la totalité de l'emballage a bien été retirée. En cas de doute, ne l'utilisez pas et adressez-vous à votre revendeur ou au service client indiqué.

1x fer à lisser sans fil







1x câble mini-USB





1x mode d'emploi

1x embout de protection résistant à la chaleur

2. Symboles utilisés

Les symboles suivants sont utilisés sur le mode d'emploi, sur l'emballage et sur la plaque signalétique de l'appareil :

 AVERTISSEMENT	L'appareil ne doit pas être utilisé près de l'eau ou dans l'eau (par exemple, lavabo, douche, baignoire) – Risque d'électrocution !
 AVERTISSEMENT	Ce symbole vous avertit des risques de blessures ou des dangers pour votre santé.
 ATTENTION	Ce symbole vous avertit des éventuels dommages au niveau de l'appareil ou d'un accessoire.
 Remarque	Ce symbole indique des informations importantes.
	Consulter le mode d'emploi
	Élimination conformément à la directive européenne CE - WEEE (Waste Electrical and Electronic Equipment) relative aux déchets d'équipements électriques et électroniques

 21 PAP	Éliminer l'emballage dans le respect de l'environnement
	Ce produit répond aux exigences des directives européennes et nationales en vigueur
	Classe de sécurité
	Fabricant
IPX0	Pas de protection contre l'infiltration d'eau

3. Utilisation conforme aux recommandations

Le fer à lisser sans fil ne doit être utilisé que pour lisser et coiffer les cheveux humains, dans le cadre d'un usage privé !

AVERTISSEMENT

N'utilisez l'appareil que de la façon suivante :

- à usage externe uniquement
- aux fins pour lesquelles il a été conçu et de la manière indiquée dans ce mode d'emploi.

Toute utilisation inappropriée peut être dangereuse !

4. Consignes de sécurité



AVERTISSEMENT

Pour éviter de nuire à votre santé, l'utilisation de l'appareil est fortement déconseillée dans les cas suivants :

- N'immergez jamais l'appareil dans de l'eau ou un autre liquide ! Risque d'électrocution !
- Si l'appareil tombe dans l'eau malgré toutes les mesures de sécurité, ne touchez pas l'eau ! Risque d'électrocution !
- Faites vérifier l'appareil dans un atelier certifié avant toute nouvelle utilisation ! Risque d'électrocution mortelle !
- Si l'appareil est tombé ou a subi d'autres types de dommages, il ne doit plus être utilisé. Risque d'électrocution et de blessure !
- En cas de dégradation visible de l'appareil, du câble USB ou des accessoires. En cas de doute, ne l'utilisez pas et adressez-vous à votre revendeur ou au service client indiqué. Risque d'électrocution !
- Éloignez les enfants des matériaux d'emballage pour éviter les risques d'étouffement !



AVERTISSEMENT

Pour éviter de nuire à votre santé, respectez les points suivants :

- Veillez à ce qu'aucun liquide fortement inflammable ne se trouve à proximité de l'appareil. Risque d'incendie !
- Ne déposez l'appareil que sur une surface ininflammable. Risque d'incendie !
- L'appareil ne doit pas être recouvert — Risque d'incendie !
- N'utilisez pas l'appareil sur des cheveux synthétiques — Risque d'incendie !



Remarque

- L'emballage doit être retiré avant l'utilisation de l'appareil.
- Ne raccordez l'appareil à charger qu'à une prise ayant la tension indiquée sur la plaque signalétique.
- Le câble de charge mini-USB ne doit être débranché de la prise murale qu'en tirant sur l'adaptateur mini-USB.
- N'utilisez aucun élément supplémentaire non recommandé ou proposé comme accessoire par le fabricant.
- Vous ne devez en aucun cas ouvrir ou réparer l'appareil ; le bon fonctionnement de l'appareil ne serait plus assuré. Le non-respect de cette consigne annulera la garantie.
- En cas de panne ou d'endommagement, faites réparer l'appareil dans un atelier qualifié.

- Ne laissez jamais l'appareil sans surveillance pendant qu'il fonctionne.
- N'utilisez pas l'appareil en plein air.
- Si vous donnez l'appareil à un tiers, vous devez aussi lui donner ce mode d'emploi.

AVERTISSEMENT

Remarques relatives aux batteries

- Si du liquide de la cellule de batterie entre en contact avec la peau ou les yeux, rincez la zone touchée avec de l'eau et consultez un médecin.
- Protégez les batteries d'une chaleur excessive.
- Risque d'explosion ! Ne jetez pas les batteries au feu.
- Ne démontez, n'ouvrez ou ne cassez pas les batteries.
- Les batteries doivent être chargées correctement avant utilisation. Pour charger l'appareil, respecter toujours les instructions du fabricant ou les informations contenues dans ce mode d'emploi.
- Avant la première utilisation, chargez complètement la batterie (voir chapitre « 6. Mise en service »).
- Chargez la batterie complètement au moins 2 fois par an pour atteindre une durée de vie maximale de la batterie.

5. Description de l'appareil

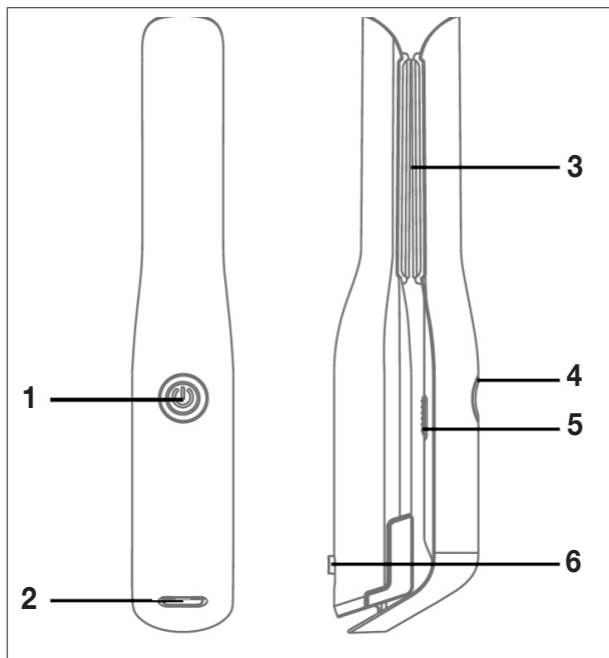

1. Touche MARCHE/ARRÊT 
2. Prise USB
3. Plaques chauffantes
4. Témoin LED indiquant lorsque l'appareil est opérationnel
5. Interrupteur de sécurité
6. Dispositif de verrouillage
7. Câble de charge USB

6. Mise en service

Charger la batterie

i Remarque

Avant de mettre le fer à lisser sans fil en service pour la première fois, vous devez le charger pendant au moins 2 heures. Pour ce faire, procédez comme suit :

1. Raccordez le fer à lisser sans fil avec le câble de charge USB fourni [7] et une prise USB compatible (sortie : max. 5V/2A).



2. Le témoin de disponibilité à LED [4] s'allume en rouge. Le témoin de disponibilité à LED [4] s'allume en rouge pendant tout le processus de charge. Dès que la batterie est entièrement chargée, le témoin de disponibilité à LED [4] s'allume en vert.



i Remarque

Aucune utilisation n'est possible pendant le processus de charge.

3. Dès que le témoin de disponibilité à LED [4] s'allume en vert, sortez le câble de charge USB [7] du fer à lisser sans fil et de la prise USB [2].

7. Utilisation

Mise en forme des cheveux

1. Pour déverrouiller le fer à lisser. Glissez le dispositif de verrouillage [6] sur la position .
2. Pour activer le fer à lisser, glissez l'interrupteur de sécurité [5] sur « I ». Maintenez la touche MARCHE/ARRÊT  [1] enfoncée pendant 3 secondes. Le témoin de disponibilité à LED [4] commence à clignoter.
3. En appuyant brièvement sur la touche MARCHE/ARRÊT  [1], sélectionnez la température souhaitée (160 °C, 180 °C ou 200 °C). Le témoin de disponibilité à LED [4] de la température sélectionnée commence à clignoter en blanc. Dès que le témoin de disponibilité à LED [4] s'allument continuellement en blanc, la température réglée est atteinte. Quand le témoin de disponibilité à LED [4] clignote en rouge, vous devez charger la batterie. Nous recommandons les réglages de température suivants :

160 °C	180 °C	200 °C
pour les cheveux fins	pour les cheveux normaux	pour les coiffures professionnelles

4. Coiffez vos cheveux avec un peigne à dents larges afin de les démêler. Séchez complètement vos cheveux avant d'utiliser le fer à lisser sans fil. Les cheveux doivent être propres et exempts de produits de coiffage. À l'exception des produits spéciaux qui favorisent le lissage des cheveux.

5. Divisez la chevelure en mèches d'une largeur de 1 à 2 centimètres. Tenez la mèche droite et posez-la à la naissance des cheveux entre les fers à lisser [3].
6. Déplacez le fer à lisser lentement et régulièrement des racines à la pointe des cheveux. Ne laissez pas le fer à lisser plus de deux secondes à un endroit. Vous obtenez ainsi les meilleurs résultats sans trop abîmer ou endommager les cheveux.



7. Vous pouvez former la pointe des cheveux en tournant le fer à lisser sans fil vers l'intérieur ou l'extérieur avant de le tirer vers l'extérieur par la pointe des cheveux.

Après utilisation

1. Pour éteindre le fer à lisser sans fil, maintenez la touche MARCHE/ARRÊT  [1] enfoncée pendant 3 secondes. Le témoin de disponibilité à LED [4] s'éteint.
2. Posez le lisseur sur une surface non inflammable.
3. Poussez l'interrupteur de sécurité [5] sur « **O** ». Le fer à lisser ne peut plus s'allumer par accident.
4. Laissez refroidir complètement l'appareil !
5. Placez l'appareil complètement refroidi dans un endroit sec et inaccessible pour les enfants.

8. Nettoyage et entretien

Nettoyage



AVERTISSEMENT

- Laissez l'appareil refroidir complètement avant le nettoyage. Assurez-vous que l'eau ne s'infiltré pas à l'intérieur de l'appareil ! Risque d'électrocution !
- Ne nettoyez pas l'appareil avec des liquides fortement inflammables ! Risque d'incendie !



Remarque

- Votre appareil ne nécessite aucun entretien.
- Protégez l'appareil de la poussière, la saleté et l'humidité.
- Ne lavez pas l'appareil au lave-vaisselle !
- N'utilisez aucun produit détergent dur, corrosif, piquant ou récurant ni aucune brosse dure !
- Le boîtier du fer à lisser et les plaques chauffantes [3] peuvent être nettoyés à l'aide d'un chiffon doux humidifié à l'eau chaude.

9. Caractéristiques techniques

Poids	245 g
Alimentation électrique	5 V --- , 2 A max.
Consommation	25 W
Température	160–200 °C
Classe de sécurité	
Conditions d'utilisation	Adapté uniquement à un usage en intérieur
Plage de températures admissibles	-10 à +40 °C (température ambiante)
<u>Batterie :</u>	
Capacité	4000 mAh
Tension nominale	3,65 V
Type	Li-ion
Dimensions	21,8 x 4,8 x 3,5 cm

Sous réserve de modifications techniques.

AVERTISSEMENT

La batterie intégrée ne peut pas être retirée pour élimination. Risque d'explosion et de blessure. La batterie lithium-ion utilisée dans cet appareil ne doit pas être jetée avec les ordures ménagères, mais de manière conforme. Pour les informations relatives à la mise au rebut, veuillez contacter le vendeur autorisé ou un centre de collecte communal. Pour la mise au rebut, veuillez noter que l'appareil contient une batterie. Déchargez la batterie avant l'élimination. Prenez l'appareil et allumez le fer à lisser jusqu'à ce que la batterie soit vide.

Remarque

S'il est impossible de décharger la batterie en raison d'un défaut ou d'un dégât, consultez votre lieu de collecte.

10. Élimination

Dans l'intérêt de la protection de l'environnement, l'appareil ne doit pas être jeté avec les ordures ménagères à la fin de sa durée de service.

L'élimination doit se faire par le biais des points de collecte compétents dans votre pays.

Veuillez éliminer l'appareil conformément à la directive européenne WEEE (Waste Electrical and Electronic Equipment) relative aux appareils électriques et électroniques usagés.

Pour toute question à ce sujet, adressez-vous aux collectivités locales responsables de l'élimination et du recyclage de ces produits.



11. Garantie/maintenance

La société Beurer GmbH, sise Söflinger Straße 218, 89077 Ulm, Allemagne, (ci-après désignée « Beurer ») propose une garantie pour ce produit dans les conditions suivantes et dans la mesure prévue ci-après.

Les conditions de garantie suivantes n'affectent en rien les obligations de garantie du vendeur découlant du contrat de vente conclu avec l'acheteur. La garantie s'applique également sans préjudice de la responsabilité légale obligatoire.

Beurer garantit le bon fonctionnement et l'intégrité de ce produit.

La période de garantie mondiale est de 3 ans à compter de la date d'achat par l'acheteur du produit neuf et non utilisé.

Cette garantie ne s'applique qu'aux produits achetés par l'acheteur en tant que consommateur et utilisés uniquement à des fins personnelles dans le cadre d'une utilisation domestique.

Le droit allemand s'applique.

Si, au cours de la période de garantie, ce produit s'avère incomplet ou défectueux conformément aux dispositions suivantes, Beurer s'engage à proposer gratuitement un remplacement ou une réparation conformément aux présentes Conditions de garantie.

Si l'acheteur souhaite faire valoir la garantie, il doit d'abord s'adresser au revendeur local : cf. liste « Service client à l'international » ci-jointe pour connaître les adresses du service après-vente.

L'acheteur recevra ensuite des informations complémentaires concernant le déroulement de la demande de garantie, par exemple, l'adresse à laquelle envoyer le produit et les documents requis.

Une demande de garantie ne peut être prise en compte que si l'acheteur présente

- une copie de la facture/du reçu et
- le produit d'origine

à Beurer ou à un partenaire autorisé de Beurer.

La présente Garantie exclut expressément

- toute usure découlant de l'utilisation ou de la consommation normale du produit ;
- les accessoires fournis avec le produit qui s'usent ou qui sont consommés dans le cadre d'une utilisation normale du produit (par exemple, piles, piles rechargeables, manchettes, joints, électrodes, ampoules, embouts et accessoires pour inhalateur) ;
- les produits utilisés, nettoyés, stockés ou entretenus de manière inappropriée et/ou contraire aux conditions d'utilisation, ainsi que les produits ouverts, réparés ou modifiés par l'acheteur ou par un service client non agréé par Beurer ;
- les dommages survenus lors du transport entre le fabricant et le client ou entre le service client et le client ;

- les produits achetés en tant qu'article de second choix ou d'occasion ;
- les dommages consécutifs qui résultent d'une défaillance du produit (dans ce cas, toutefois, des réclamations peuvent être soulevées relatives à la responsabilité du fait des produits ou à d'autres dispositions légales obligatoires relatives à la responsabilité).

Les réparations ou le remplacement complet ne prolongent en aucun cas la période de garantie.



Lea detenidamente estas instrucciones de uso, consérvelas para su futura utilización, póngalas a disposición de otros usuarios y respete las indicaciones.

Estimada clienta, estimado cliente:

Nos alegramos de que haya elegido un producto de nuestra gama. Nuestro nombre es sinónimo de productos de alta y comprobada calidad en los ámbitos del calor, el peso, la presión arterial, la temperatura corporal, el pulso, el tratamiento suave, el masaje y el aire.

Atentamente,
El equipo de Beurer

⚠ ADVERTENCIA

- Este aparato está diseñado exclusivamente para su uso privado o en el hogar y no para uso industrial.
- Los niños no deberán jugar con el aparato.
- Las tareas de limpieza y de mantenimiento ordinario no deberán ser realizadas por niños sin supervisión.

- Este aparato puede ser utilizado por niños mayores de 8 años, así como por personas con facultades físicas, sensoriales o mentales limitadas, o con poca experiencia o conocimientos, siempre que estén vigiladas o se les indique cómo usarlo de forma segura y entiendan los peligros que conlleva.
- No utilice nunca el aparato cerca de bañeras, lavabos, duchas u otros recipientes que contengan agua u otros líquidos. ¡Peligro de descarga eléctrica!
- Como protección adicional se recomienda instalar en el circuito del cuarto de baño un interruptor diferencial RCD con una corriente de activación que no supere los 30 mA. Puede solicitar información al respecto en un establecimiento especializado en material eléctrico.

Información general

La plancha para el pelo sin cable HS 20 de Beurer permite alisar el pelo de forma rápida y delicada y darle la forma deseada.

Con las placas calentadoras recubiertas de cerámica y con cristales de turmalina, la plancha se desliza con gran facilidad por el pelo. Los cristales de turmalina son piedras semipreciosas que, al calentarse, liberan iones negativos que evitan la carga estática del cabello y consiguen así un pelo suave con brillo sedoso. La plancha para el pelo sin cable cuenta con una batería de iones de litio que permite su uso sin cable durante hasta 30 minutos y que la convierte en la compañera de viaje ideal.

Gracias al sistema integrado de calentamiento rápido, la plancha está lista para su uso en pocos minutos. Tres niveles de temperatura variables (aprox. 160-200 °C) permiten el moldeado profesional de distintos tipos de cabello. El indicador LED de disponibilidad para el funcionamiento parpadea durante la fase de calentamiento. En cuanto las placas calentadoras alcanzan la temperatura ajustada, el indicador LED de disponibilidad para el funcionamiento se ilumina de forma permanente.

Índice

1. Artículos suministrados	62
2. Explicación de los símbolos	63
3. Uso correcto	64
4. Indicaciones de seguridad	65
5. Descripción del aparato	68
6. Puesta en funcionamiento	69
7. Aplicación	70
8. Limpieza y cuidado	72
9. Datos técnicos	73
10. Eliminación	74
11. Garantía/asistencia	75

1. Artículos suministrados

Compruebe que el embalaje de los artículos suministrados esté intacto y que su contenido esté completo. Antes de utilizar el aparato deberá asegurarse de que ni este ni los accesorios presentan daños visibles y de que se retira el material de embalaje correspondiente. En caso de duda, no lo use y póngase en contacto con su distribuidor o con la dirección de atención al cliente indicada.

1x plancha para el pelo sin cable

1x cable mini USB



1x estas instrucciones de uso

1x tapa protectora resistente al calor

2. Explicación de los símbolos

En el aparato, en las instrucciones de uso, en el embalaje y en la placa de características del aparato se utilizan los siguientes símbolos:

 ADVERTENCIA	El aparato no deberá utilizarse cerca del agua o dentro de ella (p. ej., lavabo, ducha, bañera). ¡Peligro de descarga eléctrica!
 ADVERTENCIA	Indicación de advertencia sobre riesgos de lesiones u otros peligros para la salud.
 ATENCIÓN	Indicación de seguridad sobre posibles daños en el aparato o los accesorios.
 Nota	Indicación de información importante.
	Leer las instrucciones de uso
	Eliminación según la Directiva europea sobre residuos de aparatos eléctricos y electrónicos (RAEE)
 	Eliminar el embalaje respetando el medio ambiente

	Este producto cumple los requisitos de las Directivas europeas y nacionales vigentes
	Clase de protección
	Fabricante
IPX0	Sin protección contra penetración de agua

3. Uso correcto

La plancha para el pelo sin cable debe usarse exclusivamente para alisar y moldear cabello humano en el ámbito particular!

ADVERTENCIA

Utilice el aparato exclusivamente:

- para la aplicación externa
- para el fin para el que ha sido diseñado y del modo expuesto en estas instrucciones de uso.

¡Todo uso inadecuado puede ser peligroso!

4. Indicaciones de seguridad



ADVERTENCIA

Para evitar perjuicios para la salud se desaconseja encarecidamente el uso del aparato en los siguientes casos:

- ¡No sumerja nunca el aparato en agua ni en ningún otro líquido! ¡Peligro de descarga eléctrica!
- Si, a pesar de adoptar las medidas de precaución pertinentes, el aparato cayera al agua, ¡no toque el agua! ¡Peligro de descarga eléctrica!
- Antes de volver a usar el aparato encargue su revisión a un taller autorizado. ¡Peligro de muerte por descarga eléctrica!
- Si se cae o sufre daños por cualquier otra causa, el aparato no se deberá utilizar más. ¡Peligro de descarga eléctrica y de lesiones!
- En caso de daños visibles en el aparato, el cable de carga USB o los accesorios. En caso de duda, no lo use y póngase en contacto con su distribuidor o con el servicio de atención al cliente en la dirección indicada. ¡Peligro de descarga eléctrica!
- No deje el material de embalaje al alcance de los niños. ¡Peligro de asfixia!



ADVERTENCIA

Para evitar daños para la salud, tenga en cuenta los siguientes puntos:

- Asegúrese de que no haya líquidos fácilmente inflamables cerca del aparato. ¡Peligro de incendio!
- Coloque el aparato únicamente sobre superficies no inflamables. ¡Peligro de incendio!
- No cubra el aparato. ¡Peligro de incendio!
- No utilice el aparato sobre cabellos postizos. ¡Peligro de incendio!



Nota

- Antes de usar el aparato, retire todo el material de embalaje.
- Conecte el aparato para cargarlo únicamente a una toma de corriente cuya tensión se corresponda con la indicada en la placa de características.
- Al extraer el cable de carga mini USB de la toma de corriente, tire solamente del adaptador mini USB.
- No utilice complementos que no estén recomendados por el fabricante o que este no ofrezca como accesorios.
- No debe abrir ni reparar el aparato bajo ningún concepto; en caso contrario, ya no se garantizará su correcto funcionamiento. El incumplimiento de esta indicación anula la garantía.
- En caso de avería o daño, encargue la reparación del aparato a un taller cualificado.
- No deje nunca el aparato sin vigilancia durante su uso.

- No utilice el aparato al aire libre.
- Si entrega el aparato a terceros, deberá acompañarlo de estas instrucciones de uso.





ADVERTENCIA

Indicaciones para la manipulación de baterías

- En caso de que el líquido de una batería entre en contacto con la piel o los ojos, lave la zona afectada con agua y busque asistencia médica.
- Proteja las baterías de un calor excesivo.
- ¡Peligro de explosión! No arroje baterías al fuego.
- No despiece, abra ni triture las baterías.
- Las baterías deben estar correctamente cargadas antes de usarlas. Para una carga correcta, deben cumplirse en todo momento las indicaciones del fabricante o las de estas instrucciones de uso.
- Cargue la batería completamente antes de la primera puesta en funcionamiento (véase el capítulo “6. Puesta en funcionamiento”).
- Cargue completamente la batería al menos 2 veces al año para prolongar su vida útil el mayor tiempo posible.

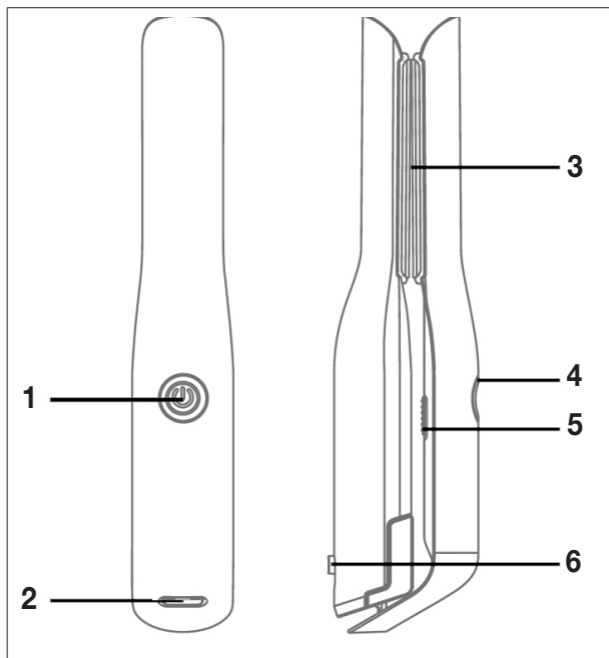
5. Descripción del aparato



1. Tecla de encendido y apagado 
2. Toma USB
3. Placas calentadoras
4. LED indicador de disponibilidad para el funcionamiento
5. Interruptor de seguridad
6. Bloqueo
7. Cable de carga USB

6. Puesta en funcionamiento

Carga de la batería

i Nota

Antes de utilizar por primera vez la plancha para el pelo sin cable, deberá cargarla como mínimo durante 2 horas. Proceda para ello de la siguiente manera:

1. Conecte la plancha para el pelo sin cable con el cable de carga USB incluido en el suministro [7] y una toma USB compatible (salida: máx. 5V/2 A).



2. El LED indicador de disponibilidad para el funcionamiento [4] comienza a iluminarse en rojo. El LED indicador de disponibilidad para el funcionamiento [4] se ilumina en rojo durante todo el proceso de carga. En cuanto la batería se ha cargado por completo, el LED indicador de disponibilidad para el funcionamiento [4] se ilumina en verde.



i Nota

El aparato no se puede utilizar durante el proceso de carga.

3. En cuanto el LED indicador de disponibilidad para el funcionamiento [4] se ilumine en verde, extraiga el cable de carga USB [7] de la plancha para el pelo y de la toma USB [2].

7. Aplicación

Alisado/moldeado del cabello

1. Para desbloquear la plancha para el pelo. Desplace el enganche [6] a la posición .
2. Para encender la plancha para el pelo, desplace el interruptor de seguridad [5] a "I". Mantenga ahora pulsada la tecla de encendido y apagado  [1] durante 3 segundos. El LED indicador de disponibilidad para el funcionamiento [4] empieza a parpadear.
3. Seleccione pulsando brevemente la tecla de encendido y apagado  [1] la temperatura deseada (160 °C, 180 °C o 200 °C). El indicador LED de disponibilidad para el funcionamiento [4] de la temperatura correspondiente empieza a parpadear en blanco. Cuando el indicador LED de disponibilidad para el funcionamiento [4] se ilumina en blanco de forma permanente, se ha alcanzado la temperatura ajustada. Si el indicador LED de disponibilidad para el funcionamiento [4] parpadea en rojo, deberá cargar la batería.

Recomendamos los siguientes ajustes de temperatura:

160 °C	180 °C	200 °C
para cabello fino	para cabello normal	para peinados profesionales

4. Peine el cabello con un peine de púas grandes para desenredarlo. Séquese el cabello completamente antes de utilizar la plancha. El cabello debe estar limpio y libre de productos cosméticos, excepto productos especiales que faciliten el alisado.
5. Divida el cabello en mechones de una anchura aproximada de 1 a 2 cm. Sujete cada mechón firmemente y colóquelo entre las placas calentadoras [3] desde el nacimiento del cabello.
6. Mueva la plancha para el pelo de manera lenta y uniforme desde la raíz del cabello hasta las puntas. No la deje sobre el mismo sitio durante más de dos segundos. De esta forma obtendrá mejores resultados sin forzar ni dañar el cabello.



7. Puede moldear las puntas girando la plancha hacia dentro o hacia fuera, según desee, antes de tirar hacia fuera por las puntas del cabello.

Después de su uso

1. Para apagar la plancha, mantenga pulsada la tecla de encendido y apagado  [1] durante 3 segundos. El indicador LED de disponibilidad para el funcionamiento [4] se apaga.
2. Coloque la plancha sobre una superficie no inflamable.
3. Desplace el interruptor de seguridad [5] a "O". La plancha para el pelo está ahora protegida contra un encendido involuntario.
4. ¡Deje enfriar el aparato!
5. Guarde el aparato una vez que se haya enfriado por completo en un lugar seco y fuera del alcance de los niños.

8. Limpieza y cuidado

Limpieza



ADVERTENCIA

- Deje enfriar completamente el aparato antes de limpiarlo. ¡Asegúrese de que no penetre agua en el interior del aparato! ¡Peligro de descarga eléctrica!
- ¡No limpie el aparato con líquidos fácilmente inflamables! ¡Peligro de incendio!



Nota

- Este aparato no necesita mantenimiento.
- Proteja el aparato del polvo, la suciedad y la humedad.
- ¡No lo lave en el lavavajillas!

- ¡No utilice para la limpieza objetos afilados ni punta-gudos, productos de limpieza abrasivos o corrosivos ni cepillos duros!
- La carcasa de la plancha para el pelo y las placas calentadoras [3] se pueden limpiar con un paño suave humedecido con agua caliente.

9. Datos técnicos

Peso	245 g
Alimentación de tensión	5 V $\overline{=}$, 2 A máx.
Potencia absorbida	25 W
Temperatura	160 - 200 °C
Clase de protección	
Condiciones ambientales	Autorizado solo para uso en interiores
Rango de temperatura admisible	De -10 a +40 °C (temperatura ambiente)
<u>Batería:</u>	
Capacidad	4000 mAh
Tensión nominal	3,65 V
Denominación de tipo	Iones de litio
Dimensiones	21,8 x 4,8 x 3,5 cm

Salvo modificaciones técnicas.

ADVERTENCIA

La batería integrada no se puede extraer para su eliminación. Peligro de explosión y de lesiones. La batería de iones de litio utilizada en este aparato no debe eliminarse con la basura doméstica, sino que debe eliminarse adecuadamente. Para obtener información sobre la eliminación, póngase en contacto con el distribuidor autorizado o con un punto limpio municipal. Al entregar el aparato para su eliminación deberá indicar que contiene una batería. Descargue la batería antes de eliminarla. Tome la plancha para el pelo, enciéndala y deje que funcione hasta que se agote la batería.

Nota

Si no es posible descargar la batería por un defecto o un daño, consulte al punto limpio de su municipio.

10. Eliminación

Para proteger el medio ambiente, el aparato no se debe desechar al final de su vida útil junto con la basura doméstica.

Se puede desechar en los puntos de recogida adecuados disponibles en su zona.

Deseche el aparato según la Directiva europea sobre residuos de aparatos eléctricos y electrónicos (RAEE).

Para más información, póngase en contacto con la autoridad municipal competente en materia de eliminación de residuos.



11. Garantía/asistencia

Beurer GmbH, Söflinger Straße 218, D-89077 Ulm (en lo sucesivo, “Beurer”) concede una garantía para este producto. La garantía está sujeta a las siguientes condiciones y el alcance de la misma se describe a continuación.

Las siguientes condiciones de garantía no afectan a las obligaciones de garantía que la ley prescribe para el vendedor y que emanan del contrato de compra celebrado con el comprador.

La garantía se aplicará además sin perjuicio de las normas legales preceptivas.

Beurer garantiza el perfecto funcionamiento y la integridad de este producto.

La garantía mundial tiene una validez de 3 años a partir de la fecha de compra del producto nuevo y sin utilizar por parte del comprador.

Esta garantía se ofrece solo para productos que el comprador haya adquirido en tanto que consumidor con fines exclusivamente personales en el marco de una utilización privada en el hogar.

Se aplica la legislación alemana.

En el caso de que, durante el periodo de garantía, este producto resultara estar incompleto o no funcionara correctamente conforme a lo dispuesto en las siguientes disposiciones, Beurer se compromete a sustituir el producto o a repararlo según las presentes condiciones de garantía.

Cuando el comprador desee recurrir a la garantía lo hará dirigiéndose en primera instancia al distribuidor local: véase la lista adjunta “Servicio internacional” que contiene las distintas direcciones de servicio técnico.

A continuación, el comprador recibirá información pormenorizada sobre la tramitación de la garantía, como el lugar al que debe enviar el producto y qué documentos deberá adjuntar.

El comprador solo podrá invocar la garantía cuando pueda presentar:

- una copia de la factura o del recibo de compra y
- el producto original

a Beurer o a un socio autorizado por Beurer.

Quedan excluidos explícitamente de la presente garantía

- el desgaste que se produce por el uso o el consumo normal del producto;
- los accesorios suministrados con el producto que se desgastan o consumen durante un uso normal (p. ej., pilas, baterías, brazaletes, juntas, electrodos, luminarias, cabezales y accesorios de inhalación);
- productos cuyo uso, limpieza, almacenamiento o mantenimiento sea indebido o vaya contra lo dispuesto en las instrucciones de uso, así como productos que hayan sido abiertos, reparados o modificados por el comprador o por un centro de servicio técnico no autorizado por Beurer;

- daños que se hayan producido durante el transporte entre las instalaciones del fabricante y las del cliente o bien entre el centro de servicio técnico y el cliente;
- productos que se hayan adquirido como productos de calidad inferior o de segunda mano;
- daños derivados que resulten de una falta del producto. En este caso, podrían invocarse eventualmente derechos derivados de la normativa de responsabilidad de productos o de otras disposiciones de responsabilidad legal preceptiva.

Las reparaciones o la sustitución del producto no prolongarán en ningún caso el periodo de garantía.



Leggere attentamente le presenti istruzioni per l'uso, conservarle per impieghi futuri, renderle accessibili ad altri utenti e attenersi alle indicazioni.

Gentile cliente,

siamo lieti che Lei abbia scelto un prodotto del nostro assortimento. Il nostro marchio è garanzia di prodotti di elevata qualità, controllati nei dettagli, relativi ai settori calore, peso, pressione, temperatura corporea, pulsazioni, terapia dolce, massaggio e aria.

Cordiali saluti
Il team Beurer

AVVERTENZA

- L'apparecchio è destinato solo a uso domestico/privato e non commerciale.
- I bambini non devono giocare con l'apparecchio.
- La pulizia e la manutenzione a cura dell'utente non devono essere eseguite da bambini, a meno che non siano sorvegliati.

- Questo apparecchio può essere utilizzato da ragazzi di età superiore a 8 anni e da persone con ridotte capacità fisiche, percettive o mentali o non in possesso della necessaria esperienza e conoscenza, esclusivamente sotto supervisione oppure se sono stati istruiti in merito alle misure di sicurezza e comprendono i rischi ad esse correlati.
- Non utilizzare mai l'apparecchio vicino a vasche, lavandini, docce o altri recipienti che contengono acqua o altri liquidi. Pericolo di scossa elettrica!
- Come ulteriore protezione si consiglia di installare un dispositivo di protezione contro le correnti di guasto RCD con una corrente applicata di misurazione non superiore a 30 mA nel circuito di corrente del bagno. Per maggiori informazioni, consultare un elettricista.

Introduzione

La piastra per capelli senza fili HS 20 consente di stirare i capelli in modo rapido e delicato e di acconciarli come desiderato.

Le piastre riscaldanti rivestite in ceramica con cristalli di tormalina consentono alla piastra per capelli di scorrere facilmente sui capelli. I cristalli di tormalina sono gemme che, una volta riscaldate, emettono ioni a carica negativa che impediscono il formarsi di carica elettrostatica nei capelli, conferendo una morbidezza incredibile e una lucentezza straordinaria. La piastra per capelli senza fili dispone di una batteria agli ioni di litio, permettendo un funzionamento senza filo fino a 30 minuti. La piastra per capelli senza fili è perciò l'accessorio perfetto da portare fuori casa.

Grazie al riscaldamento rapido integrato, la piastra per capelli senza fili è pronta per l'uso dopo solo pochi minuti. Tre livelli di temperatura variabili (circa 160-200 °C) consentono l'acconciatura professionale di diversi tipi di capelli. L'indicatore di funzionamento LED lampeggia durante la fase di riscaldamento. Non appena le piastre riscaldanti raggiungono la temperatura impostata, l'indicatore di funzionamento LED rimane acceso fisso.

Indice

1. Fornitura	81
2. Spiegazione dei simboli.....	82
3. Uso conforme.....	83
4. Indicazioni di sicurezza.....	84
5. Descrizione dell'apparecchio	87
6. Messa in funzione.....	88
7. Utilizzo	89
8. Pulizia e cura	91
9. Dati tecnici.....	92
10. Smaltimento	93
11. Garanzia/Assistenza.....	94

1. Fornitura

Controllare l'integrità esterna della confezione e la completezza del contenuto. Prima dell'uso assicurarsi che l'apparecchio e gli accessori non presentino nessun danno palese e che il materiale di imballaggio sia stato rimosso. In caso di dubbio, non utilizzare l'apparecchio e consultare il proprio rivenditore o contattare l'Assistenza clienti indicata.

1x piastra per capelli senza fili

1x cavo mini USB



1x le presenti istruzioni per l'uso

1x cappuccio protettivo resistente al calore

2. Spiegazione dei simboli

I seguenti simboli sono utilizzati nelle istruzioni per l'uso, sull'imballo e sulla targhetta dell'apparecchio:

 AVVERTENZA	L'apparecchio non deve essere utilizzato nelle vicinanze dell'acqua né immerso (ad esempio nel lavandino, nella doccia o nella vasca). Pericolo di scossa elettrica!
 AVVERTENZA	Avvertimento di pericolo di lesioni o di pericoli per la salute.
 ATTENZIONE	Indicazione di sicurezza per possibili danni all'apparecchio/agli accessori.
 Indicazione	Indicazione di informazioni importanti.
	Leggere le istruzioni per l'uso
	Smaltimento secondo le norme previste dalla Direttiva CE sui rifiuti di apparecchiature elettriche ed elettroniche (RAEE)
	Smaltire la confezione nel rispetto dell'ambiente
	Il presente prodotto soddisfa i requisiti delle direttive europee e nazionali vigenti

	Classe di protezione
	Produttore
IPX0	Senza protezione dalla penetrazione d'acqua

3. Uso conforme

La piastra per capelli senza fili può essere utilizzata esclusivamente per stirare e acconciare i capelli ed è destinata unicamente all'uso personale!

AVVERTENZA

Utilizzare l'apparecchio esclusivamente:

- per uso esterno
- per lo scopo per il quale è stato concepito e descritto nelle presenti istruzioni per l'uso.

Qualsiasi uso non conforme comporta un pericolo!

4. Indicazioni di sicurezza



AVVERTENZA

Per evitare danni alla salute, si sconsiglia l'utilizzo dell'apparecchio nei seguenti casi:

- Non immergere mai l'apparecchio in acqua o altri liquidi! Pericolo di scossa elettrica!
- Qualora l'apparecchio dovesse cadere in acqua nonostante tutte le precauzioni, non estrarlo dall'acqua! Pericolo di scossa elettrica!
- Prima di utilizzare nuovamente l'apparecchio, farlo controllare da un'officina autorizzata! Pericolo di morte per folgorazione!
- Se l'apparecchio è caduto o ha riportato altri danni, non deve più essere utilizzato. Pericolo di scossa elettrica e di lesioni!
- Quando l'apparecchio, il cavo di ricarica USB o gli accessori sono visibilmente danneggiati. In caso di dubbio, non utilizzare l'apparecchio e consultare il proprio rivenditore o contattare il Servizio clienti indicato. Pericolo di scossa elettrica!
- Tenere lontani i bambini dal materiale d'imballaggio. Pericolo di soffocamento!



AVVERTENZA

Per prevenire danni alla salute, attenersi ai punti riportati di seguito:

- Accertarsi che non vi siano liquidi infiammabili nelle vicinanze dell'apparecchio. Pericolo di incendio!
- Appoggiare l'apparecchio su una superficie ignifuga. Pericolo di incendio!
- Non coprire l'apparecchio. Pericolo d'incendio!
- Non utilizzare l'apparecchio per capelli finti. Pericolo d'incendio!



Indicazione

- Prima di utilizzare l'apparecchio, rimuovere tutti i materiali di imballaggio.
- Per la ricarica, collegare l'apparecchio solo a una presa con la tensione indicata sulla targhetta.
- Estrarre il cavo di ricarica mini USB dalla presa di corrente solo afferrando l'adattatore mini USB.
- Non utilizzare moduli aggiuntivi non raccomandati dal produttore o non proposti come accessori.
- Non aprire o riparare l'apparecchio per non comprometterne il funzionamento corretto. In caso contrario, la garanzia decade.
- In caso di guasto o danneggiamento far riparare l'apparecchio in un'officina qualificata.
- Non lasciare mai l'apparecchio incustodito durante l'utilizzo.
- Non utilizzare l'apparecchio all'aperto.
- Se l'apparecchio viene dato a terzi, consegnare anche le presenti istruzioni per l'uso.





AVVERTENZA

Indicazioni sull'uso delle batterie ricaricabili

- Se il liquido della batteria ricaricabile viene a contatto con la pelle e con gli occhi, sciacquare le parti interessate con acqua e consultare il medico.
- Proteggere le batterie ricaricabili dal caldo eccessivo.
- Rischio di esplosione! Non gettare le batterie ricaricabili nel fuoco.
- Non scomporre, aprire o frantumare le batterie ricaricabili.
- Le batterie ricaricabili devono essere caricate correttamente prima dell'uso. Rispettare le avvertenze del produttore e le indicazioni fornite nelle presenti istruzioni per l'uso per caricare correttamente le batterie.
- Prima della prima messa in funzione, caricare completamente la batteria ricaricabile (vedere capitolo "6. Messa in funzione").
- Per ottenere un ciclo di vita più lungo possibile, caricare completamente la batteria ricaricabile almeno due volte all'anno.

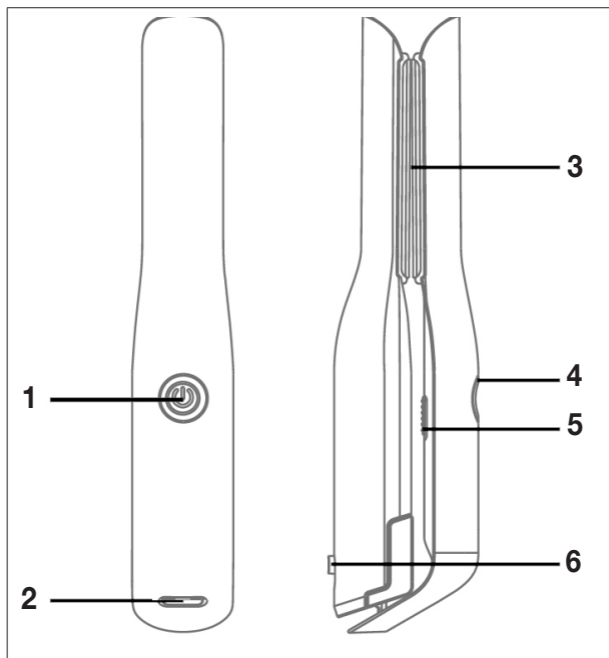
5. Descrizione dell'apparecchio



1. Pulsante ON/OFF 
2. Porta USB
3. Piastra riscaldante
4. Indicatore di funzionamento LED
5. Interruttore di sicurezza
6. Sistema di blocco
7. Cavo di ricarica USB

6. Messa in funzione

Caricamento della batteria

i Indicazione

Prima di mettere in funzione per la prima volta la piastra per capelli senza fili, è necessario caricarla per almeno 2 ore. Procedere come descritto di seguito:

1. Collegare la piastra per capelli senza fili con il cavo di ricarica USB [7] a una porta USB compatibile (potenza max 5V/2A).



2. L'indicatore di funzionamento LED [4] emette una luce rossa. L'indicazione di funzionamento LED [4] rimane acceso in rosso durante tutto il caricamento. Al termine del caricamento della batteria, l'indicatore di funzionamento LED [4] diventa di colore verde.



i Indicazione

Durante il caricamento, non è possibile utilizzare l'apparecchio.

3. Non appena l'indicatore di funzionamento LED [4] diventa di colore verde, estrarre il cavo di ricarica USB [7] dalla porta USB [2] della piastra per capelli senza fili.

7. Utilizzo

Stirare/acconciare i capelli

1. Per sbloccare la piastra per capelli senza fili far scorrere il bloccaggio [6] nella posizione .
2. Per accendere la piastra per capelli senza fili far scorrere l'interruttore di sicurezza [5] in posizione "I". Tenere premuto il pulsante ON/OFF  [1] per 3 secondi. L'indicatore di funzionamento LED [4] inizia a lampeggiare.
3. Premendo brevemente il pulsante ON/OFF  [1] scegliere la temperatura desiderata (160 °C, 180 °C o 200 °C). L'indicatore di funzionamento LED [4] della temperatura selezionata inizia a lampeggiare di colore bianco. Non appena l'indicatore di funzionamento LED [4] rimane acceso fisso di colore bianco, la temperatura impostata è stata raggiunta. Quando l'indicatore di funzionamento LED [4] lampeggia di colore rosso, è necessario caricare la batteria.

Si consiglia di impostare la temperatura come segue:

160 °C	180 °C	200 °C
per capelli fini	per capelli normali	per acconciare professionali

4. Pettinare i capelli con un pettine a denti larghi per districarli. Asciugare completamente i capelli prima di utilizzare la piastra per capelli senza fili. I capelli devono essere puliti e privi di prodotti per acconciatura. Fanno eccezione prodotti speciali che favoriscono la stiratura.

5. Suddividere i capelli in singole ciocche della larghezza di circa 1-2 cm. Tenere le ciocche tese e infilarle nelle piastre riscaldanti [3] dall'attaccatura dei capelli.
6. Far scorrere la piastra per capelli lentamente e uniformemente dall'attaccatura alla punta dei capelli. Non lasciare la piastra per capelli per più di due secondi sullo stesso punto. In questo modo si ottengono i migliori risultati senza rovinare eccessivamente i capelli.



7. Per acconciare le punte dei capelli, ruotare la piastra per capelli verso l'esterno o l'interno prima di passarla sulle punte verso l'esterno.

Dopo l'utilizzo

1. Per spegnere la piastra per capelli, tenere premuto il pulsante ON/OFF  [1] per 3 secondi. L'indicatore di funzionamento LED [4] si spegne.
2. Appoggiare la piastra per capelli su una superficie ignifuga.
3. Far scorrere l'interruttore di sicurezza [5] in posizione "O". Adesso la piastra per capelli non può accendersi per sbaglio.
4. Lasciare raffreddare completamente l'apparecchio!

5. Conservare l'apparecchio completamente raffreddato in un luogo asciutto e non accessibile ai bambini.

8. Pulizia e cura

Pulizia

AVVERTENZA

- Prima della pulizia, far raffreddare completamente l'apparecchio. Accertarsi che non penetri acqua all'interno dell'apparecchio! Pericolo di scossa elettrica!
- Non utilizzare liquidi infiammabili per la pulizia dell'apparecchio! Pericolo di incendio!

Indicazione

- L'apparecchio non richiede manutenzione.
- Proteggere l'apparecchio da polvere, sporcizia e umidità.
- Non lavare l'apparecchio in lavastoviglie!
- Non utilizzare sistemi di pulizia taglienti, appuntiti, abrasivi o corrosivi né spazzole dure!
- Il corpo della piastra per capelli e le piastre riscaldanti [3] possono essere puliti con un panno morbido inumidito con acqua calda.

9. Dati tecnici

Peso	245 g
Alimentazione	5 V --- , 2 A max.
Potenza assorbita	25 W
Temperatura	160 - 200°C
Classe di protezione	
Condizioni ambientali	Adatto solo per utilizzo all'interno
Intervallo di temperatura consentito	da -10 a +40 °C (temperatura ambiente)
<u>Batteria ricaricabile:</u>	
Capacità	4000 mAh
Tensione nominale	3,65 V
Denominazione	Ioni di litio
Dimensioni	21,8 x 4,8 x 3,5 cm

Salvo modifiche tecniche.

AVVERTENZA

La batteria integrata non può essere rimossa per lo smaltimento. Pericolo di esplosione e di lesioni. La batteria agli ioni di litio utilizzata in questo apparecchio non deve essere smaltita nei rifiuti domestici, ma in modo appropriato. Per informazioni sullo smaltimento, contattare il rivenditore autorizzato o un centro di raccolta comunale. Al momento dello smaltimento occorre far presente che l'apparecchio contiene una batteria.

Scaricare la batteria prima di smaltirla. Prendere l'apparecchio e mettere in funzione la piastra per capelli fino a scaricare completamente la batteria.

i **Indicazione**

Se lo scaricamento della batteria non è possibile a causa di difetti o danni, chiedere informazioni al centro di raccolta rifiuti.

10. Smaltimento

A tutela dell'ambiente, al termine del suo ciclo di vita l'apparecchio non deve essere smaltito nei rifiuti domestici,

ma conferito negli appositi centri di raccolta.

Smaltire l'apparecchio rispettando la direttiva CE sui rifiuti di apparecchiature elettriche ed elettroniche (RAEE).

In caso di dubbi, rivolgersi agli enti comunali responsabili in materia di smaltimento.



11. Garanzia/Assistenza

Beurer GmbH, Söflinger Strasse 218, D-89077 Ulm (di seguito denominata “Beurer”) offre una garanzia per questo prodotto, nel rispetto delle seguenti condizioni e nella misura descritta di seguito.

Le seguenti condizioni di garanzia lasciano invariati gli obblighi di garanzia di legge del venditore stabiliti nel contratto di acquisto con l’acquirente. La garanzia si applica inoltre fatte salve le prescrizioni di legge obbligatorie in materia di responsabilità.

Beurer garantisce la perfetta funzionalità e la completezza di questo prodotto.

La garanzia mondiale è di 3 anni a partire dall’acquisto del prodotto nuovo, non usato, da parte dell’acquirente.

Questa garanzia copre solo i prodotti che l’acquirente ha acquistato come consumatore e che utilizza esclusivamente a scopo personale, in ambito domestico. Vale il diritto tedesco.

Nel caso in cui il prodotto, durante il periodo di garanzia, si dimostrasse incompleto o presentasse difetti di funzionamento in linea con le seguenti disposizioni, Beurer provvederà a sostituire o riparare gratuitamente il prodotto in base alle presenti condizioni di garanzia.

Per segnalare un caso di garanzia, l'acquirente deve rivolgersi innanzitutto al proprio rivenditore locale: vedere l'elenco "Service International" in cui sono riportati gli indirizzi dei centri di assistenza.

L'acquirente riceverà quindi informazioni più dettagliate sulla gestione del caso di garanzia, ad esempio dove deve inviare il prodotto e quali documenti sono necessari.

L'attivazione della garanzia viene presa in considerazione solo se l'acquirente può presentare

- una copia della fattura/prova d'acquisto e
- il prodotto originale

a Beurer o a un partner Beurer autorizzato.

Sono espressamente esclusi dalla presente garanzia

- l'usura dovuta al normale utilizzo o al consumo del prodotto;
- gli accessori forniti assieme a questo prodotto che, in caso di utilizzo conforme, si consumano o si esauriscono (ad es. batterie, batterie ricaricabili, manicotti, guarnizioni, elettrodi, lampadine, accessori e accessori per inalatore);
- i prodotti che sono stati utilizzati, puliti, conservati o sottoposti a manutenzione in modo improprio e/o senza rispettare le disposizioni riportate nelle istruzioni per l'uso, nonché i prodotti che sono stati aperti, riparati o smontati e rimontati dall'acquirente o da un centro di assistenza non autorizzato da Beurer;

- i danni occorsi nel trasporto dal produttore al cliente o tra il centro di assistenza e il cliente;
- i prodotti acquistati come articoli di seconda scelta o usati;
- i danni conseguenti che dipendono da un difetto del prodotto (in questo caso possono tuttavia esistere diritti derivanti dalla responsabilità per i prodotti o da altre disposizioni di legge obbligatorie in materia di responsabilità).

Le riparazioni o la sostituzione completa non prolungano in alcun caso il periodo di garanzia.



Lütfen bu kullanım kılavuzunu dikkatle okuyun, ileride kullanmak üzere saklayın, diğer kullanıcıların erişebilmesini sağlayın ve içindeki yönergelere uyun.

Sayın müşterimiz,

Ürünlerimizden birini seçtiğiniz için teşekkür ederiz. Isı, ağırlık, kan basıncı, vücut sıcaklığı, nabız, yumuşak terapi, masaj ve hava konularında değerli ve titizlikle test edilmiş kaliteli ürünlerimiz, dünyanın her tarafında tercih edilmektedir.

Yeni cihazınızı iyi günlerde kullanmanızı dileriz.
Beurer Ekibiniz

⚠ UYARI

- Cihaz ticari kullanım için değil, yalnızca evde/kişisel amaçlarla kullanılmak üzere tasarlanmıştır.
- Çocuklar cihazla oynamamalıdır.
- Temizlik ve kullanıcı bakımı, gözetim altında olmadıkları sürece çocuklar tarafından yapılmamalıdır.

- Bu cihaz, 8 yař ve üzeri çocuklar ve fiziksel, algısal ve akli becerileri kısıtlı veya tecrübesi ve bilgisi yetersiz olan kişiler tarafından ancak gözetim altında veya cihazın emniyetli kullanımını hakkında bilgilendirilmiş olmaları ve cihazın kullanımını sonucu ortaya çıkabilecek tehlikelerin bilincinde olmaları koşuluyla kullanılabilir.
- Cihazı hiçbir zaman tehlike oluşturabileceđi küvet, lavabo, duř ve benzeri su ya da sıvı içeren yerlerde kullanmayın. Elektrik çarpma tehlikesi!
- Ek koruma önlemi olarak, banyonun elektrik tesisatına hassasiyeti maksimum 30 mA olan kaçak akım rölesi takılması tavsiye edilir. Ayrıntılı bilgi için bölgenizdeki elektrik servisine başvurun.

Ürün özellikleri

beurer HS 20 kablosuz saç düzleştirici ile saçlarınızı çabuk ve zarar vermeden şekillendirebilir ve saçlarınıza istediğiniz modeli verebilirsiniz.

Saç düzleştirici, Turmalin kristalleri ile kaplanmış seramik ısıtıcılarıyla kolayca saçınızı düzleştirir. Turmalin kristalleri, ısındıkları zaman negatif iyonlar serbest bırakan ve bu şekilde saçlarda statik yüklenmeyi önleyen ve saçların yumuşak ve ipeksi bir parlaklık kazanmasını sağlayan ikinci derecede değerli taşlardır. Kablosuz saç düzleştiricide bir lityum-iyon pil mevcuttur ve bu pil sayesinde cihaz 30 dakikaya kadar kablosuz kullanılabilir. Bu özelliği ile kablosuz saç düzleştirici, seyahatlerde ideal yardımcınızdır.

Kablosuz saç düzleştirici, entegre hızlı ısıtma sistemiyle birkaç dakika içinde kullanıma hazır hale gelir. Üç değişken sıcaklık ayarı (yaklaşık 160-200 °C) sayesinde çeşitli saç tiplerinin profesyonelce şekillendirilmesine olanak verir. Isınma sırasında LED çalışmaya hazır olma göstergesi yanıp söner. Isıtıcılar ayarlanan sıcaklığa ulaştığında, LED çalışmaya hazır olma göstergesi sürekli olarak yanmaya başlar.

İçindekiler

1. Teslimat kapsamı.....	100
2. İşaretlerin açıklaması	101
3. Amacına uygun kullanım	102
4. Güvenlik bilgileri	103
5. Cihaz açıklaması.....	106
6. İlk çalıştırma.....	107
7. Kullanım.....	108
8. Temizlik ve bakım	110
9. Teknik veriler.....	111
10. Bertaraf etme.....	112
11. Garanti/servis	113

1. Teslimat kapsamı



Teslimat kapsamını kontrol ederek karton ambalajın dıştan hasar görmemiş ve içeriğin eksiksiz olduğundan emin olun. Cihazı kullanmadan önce, cihazda ve aksesuarlarında görünür hasarlar olmadığından ve tüm ambalaj malzemelerinin çıkarıldığından emin olun. Şüpheli durumlarda kullanmayın ve satıcınıza veya belirtilen müşteri hizmetleri adresine başvurun.

- 1x Kablosuz saç düzleştirici
- 1x Mini USB kablosu
- 1x Bu kullanım kılavuzu
- 1x Isıya dayanıklı koruyucu kapak

2. İşaretlerin açıklaması

Cihazın üzerinde, kullanım kılavuzunda, ambalajında ve model etiketinde aşağıdaki simgeler kullanılmıştır:

 UYARI	Cihaz su yakınında ya da su içinde (örneğin lavaboda, duşta, küvette) kullanılmamalıdır. Elektrik çarpması tehlikesi!
 UYARI	Yaralanma tehlikelerine veya sağlığınızla ilgili tehlikelere yönelik uyarı.
 DİKKAT	Cihazda/aksesuarlarda oluşabilecek hasarlara yönelik güvenlik uyarısı.
 Not	Önemli bilgilere yönelik not.
	Kullanım kılavuzunu okuyun
	Elektrikli ve elektronik hurda cihazlarla ilgili AB direktifine (WEEE - Waste Electrical and Electronic Equipment) uygun şekilde bertaraf edilmelidir
 	Ambalaj çevreye zarar vermeyecek şekilde bertaraf edilmelidir
	Bu ürün geçerli Avrupa Birliği yönergelerinin ve ulusal yönergelerin gereklerini yerine getirmektedir

	Koruma sınıfı
	Üretici
IPX0	Su geçirmez değildir

3. Amacına uygun kullanım

Kablosuz saç düzleştirici sadece insan saçlarını düzleştirmek ve şekil vermek amacıyla kişisel kullanımınız için tasarlanmıştır!

UYARI

Cihazı sadece

- harici olarak kullanın
- geliştirilme amacına uygun ve bu kullanım kılavuzunda belirtilen şekilde kullanın.

Usulüne uygun olmayan her türlü kullanım tehlikeli olabilir!

4. Güvenlik bilgileri



UYARI

Sağlığınızın zarar görmesini önlemek için aşağıda belirtilen durumlarda cihazın kullanılmaması önerilir:

- Cihazı hiçbir zaman suya veya başka bir sıvıya sokmayın! Elektrik çarpması tehlikesi!
- Tüm koruyucu önlemlerin alınmasına rağmen cihazın suya düşmesi halinde, suyun içine elinizi sokmayın! Elektrik çarpması tehlikesi!
- Tekrar kullanmadan önce yetkili teknik servise cihazı kontrol ettirin! Elektrik çarpması sonucu ölüm tehlikesi!
- Cihaz düşürüldüğü ya da başka bir şekilde zarar gördüğü takdirde bir daha kullanılmamalıdır. Elektrik çarpması ve yaralanma tehlikesi!
- Cihazda, USB kablosunda veya aksesuarlarda görünür hasar olduğunda. Şüpheli durumlarda kullanmayın ve satıcınıza veya belirtilen müşteri hizmetleri adresine başvurun. Elektrik çarpması tehlikesi!
- Çocukları ambalaj malzemesinden uzak tutun. Boğulma tehlikesi!



UYARI

Sağlığınızın zarar görmesini önlemek için aşağıda belirtilen hususları dikkate alın:

- Cihazın yakınında kolay alev alabilecek sıvıların olmasına dikkat edin. Yangın tehlikesi!
- Cihazı sadece yanmaz yüzeylere koyun. Yangın tehlikesi!
- Cihaz örtülmemelidir – Yangın tehlikesi!
- Cihazı sentetik saçlarda kullanmayın – Yangın tehlikesi!



Not

- Kullanmadan önce cihazdan her türlü ambalaj malzemesi çıkarılmalıdır.
- Cihazı şarj etmek için sadece tip etiketinde belirtilen voltajın olduğu bir prize takın.
- Mini USB şarj kablosunu sadece Mini USB adaptörden tutarak prizden çekin.
- Üretici tarafından tavsiye edilmeyen veya aksesuar olarak sunulmayan ek parçalar kullanmayın.
- Cihazın içini kesinlikle açmayın ve cihazı onarmaya çalışmayın, aksi halde cihazın kusursuz çalışması garanti edilemez. Bu husus dikkate alınmadığı halde garanti geçerliliğini yitirir.
- Arıza veya hasar durumunda cihazın yetkili servis tarafından onarılmasını sağlayın.
- Cihaz kullanılırken daima gözetiminiz altında olmalıdır.
- Cihazı açık alanda kullanmayın.
- Cihazı üçüncü şahıslara verirken bu kullanım kılavuzunu da birlikte vermeniz gerekir.





UYARI

Şarj edilebilir pillerin kullanımıyla ilgili açıklamalar

- Şarj edilebilir pil hücreesindeki sıvı cilt veya gözlerle temas ettiğinde, ilgili yeri suyla yıkayın ve bir doktora başvurun.
- Şarj edilebilir pilleri aşırı ısıya karşı koruyun.
- Patlama tehlikesi! Şarj edilebilir pilleri ateşe atmayın.
- Şarj edilebilir pilleri parçalamayın, açmayın veya ezmeyin.
- Şarj edilebilir piller kullanılmadan önce doğru şekilde şarj edilmelidir. Doğru şarj için üreticinin açıklamalarına veya bu kullanım kılavuzundaki talimatlara daima uyulmalıdır.
- Şarj edilebilir pili ilk kullanımdan önce tamamen şarj edin (bkz. Bölüm "6. İlk çalıştırma").
- Şarj edilebilir pilin ömrünü mümkün olduğunca uzatmak için yılda en az 2 kez tamamen şarj edin.

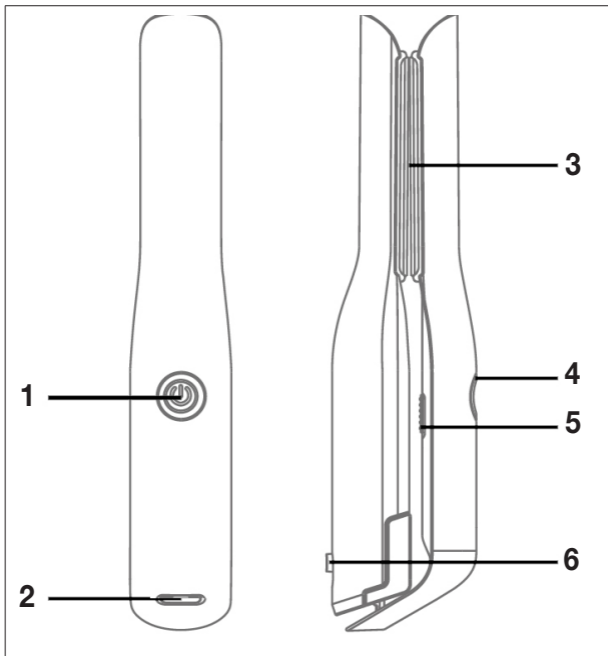
5. Cihaz açıklaması



1. Açma/kapatma tuşu 
2. USB bağlantı noktası
3. Isıtıcılar
4. LED çalışmaya hazır olma göstergesi
5. Emniyet şalteri
6. Kilit
7. USB şarj kablosu

6. İlk alıřtırma

řarj edilebilir pili řarj edin

i Not

Kablosuz sa dzleřtiriciyi ilk kez alıřtırmadan nce en az 2 saat řarj etmeniz gerekir. Bunun iin ařağıdakileri yapın:

1. Kablosuz sa dzleřtiriciyi teslimat kapsamında bulunan USB řarj kablosu [7] ve uyumlu bir USB baėlantısı (ıkıř: maks. 5V/2A) ile baėlayın.



2. LED alıřmaya hazır olma gstergesi [4] řimdi kırmızı yanmaya bařlar. LED alıřmaya hazır olma gstergesi [4] řarj iřleminin tamamı boyunca kırmızı yanar. řarj edilebilir pil tamamen řarj olduktan sonra LED alıřmaya hazır olma gstergesi [4] yeřil yanar.



i Not

řarj iřlemi sırasında cihaz kullanılamaz.

3. LED alıřmaya hazır olma gstergesi [4] yeřil yandıėında, USB řarj kablosunu [7] kablosuz sa dzleřtiriciden ve USB baėlantısından [2] dıřarı ekin.

7. Kullanım

Saçları düzleştirmek veya şekillendirmek

1. Saç düzleştiricinin kilidini açmak için. Kilidi [6]  pozisyonuna itin.
2. Saç düzleştiriciyi çalıştırmak için emniyet şalterini [5] "I" konumuna itin. Açma/kapatma tuşunu  [1] 3 saniye basılı tutun. LED çalışmaya hazır olma göstergesi [4] yanıp sönmeye başlar.
3. Açma/kapatma tuşuna kısaca basarak  [1] istediğiniz sıcaklığı seçin (160 °C, 180 °C veya 200 °C). Seçilen sıcaklığın LED çalışmaya hazır olma göstergesi [4] beyaz yanıp sönmeye başlar. LED çalışmaya hazır olma göstergesi [4] sürekli beyaz yandığında, ayarlanmış olan sıcaklığa ulaşılmıştır. LED çalışmaya hazır olma göstergesi [4] kırmızı yanıp söndüğünde, şarj edilebilir pili şarj etmelisiniz.

Aşağıdaki sıcaklık ayarları tavsiye edilir:

160 °C	180 °C	200 °C
İnce saçlar için	Normal saçlar için	Profesyonel biçimlendirme için

4. Dolaşmış saçlarınızı çözmek için kalın dişli tarakla tarayın. Kablosuz saç düzleştiriciyi kullanmadan önce saçlarınızı tamamen kurutun. Saç temiz ve her türlü şekillendirici üründen arınmış olmalıdır. Saçların düzleştirilmesini kolaylaştıran özel ürünler bunun dışındadır.
5. Saçlarınızı yaklaşık 1 ila 2 cm. genişliğinde tutamlara ayırın. Saç tutamını gergin tutun ve saç dibinden başlayarak ısıtıcıların [3] arasına yerleştirin.

6. Saç düzleştiriciyi yavaş ve düzgün bir şekilde saç dibinden ucuna doğru hareket ettirin. Saç düzleştiriciyi iki saniyeden uzun süre aynı yerde tutmayın. Böylece saçınız fazla yıpranmadan veya zarar görmeden en iyi sonuca ulaşırsınız.



7. Kablosuz saç düzleştiriciyi saç uçlarınızdan dışarıya doğru çekmeden önce istediğiniz biçimde dışarıya veya içeriye doğru çevirerek saç uçlarınıza şekil verebilirsiniz.

Kullanımdan sonra

1. Kablosuz saç düzleştiriciyi kapatmak için açma/kapatma tuşunu  [1] 3 saniye basılı tutun. LED çalışmaya hazır olma göstergesi [4] söner.
2. Saç düzleştiriciyi sadece yanmaz bir yüzeye koyun.
3. Emniyet şalterini [5] "O" konumuna getirin. Saç düzleştirici artık yanlılıkla devreye giremez.
4. Cihazın tamamen soğumasını bekleyin!
5. Tamamen soğumuş olan cihazı kuru ve çocukların erişemeyeceği bir yerde muhafaza edin.

8. Temizlik ve bakım

Temizlik



UYARI

- Temizlemeden önce cihazın tamamen soğumasını bekleyin. Cihazın içine su kaçmamasına dikkat edin! Elektrik çarpması tehlikesi!
- Cihazı kolay alev alabilecek sıvılarla temizlemeyin! Yangın tehlikesi!



Not

- Cihazınız bakım gerektirmez.
- Cihazı tozdan, kirden ve nemden koruyun.
- Cihazı bulaşık makinesinde yıkamayın!
- Keskin, sivri, aşındırıcı, yakıcı temizlik maddeleri veya sert fırçalar kullanmayın!
- Saç düzleştiricinin muhafazasını ve ısıtıcıları [3] yumuşak ve hafif ılık suyla nemlendirilmiş bir bezle silebilirsiniz.

9. Teknik veriler

Ağırlık	245 g
Gerilim beslemesi	5 V --- , 2 A maks.
Güç tüketimi	25 W
Sıcaklık	160 - 200 °C
Koruma sınıfı	
Ortam koşulları	Sadece kapalı alanlarda kullanılmasına izin verilir
İzin verilen sıcaklık aralığı	-10 ila +40 °C (Ortam sıcaklığı)
<u>Şarj edilebilir pil:</u>	
Kapasite	4000 mAh
Nominal voltaj	3,65 V
Tip tanımı	Li-Ion
Ölçüler	21,8 x 4,8 x 3,5 cm

Teknik değişiklik hakkı saklıdır.

UYARI

Cihazın içindeki şarj edilebilir pil, bertaraf etmek için çıkarılamaz. Patlama ve yaralanma tehlikesi. Bu cihazda kullanılan şarj edilebilir lityum-iyon pil, ev atıkları ile atılmamalı, kurallara uygun şekilde bertaraf edilmelidir. Bertaraf etme ile ilgili bilgi almak için lütfen yetkili satıcıya veya bölgenizdeki atık toplama merkezine danışın. Bertaraf ederken cihazın içinde şarj edilebilir pil bulunduğu belirtilmelidir. Şarj edilebilir pili bertaraf etmeden önce deşarj edin. Saç düzleştiriciyi şarj edilebilir pil boşalınca kadar açık tutun.

i Not

Bir arıza veya hasar nedeniyle şarj edilebilir pili deşarj etmek mümkün değilse, bertaraf etme konusunda yetkili kuruluşa başvurun.

10. Bertaraf etme

Kullanım ömrü sona eren cihazlar, çevrenin korunması amacıyla evsel atıklar ile birlikte atılmamalıdır.

Cihaz, ülkenizdeki uygun atık toplama merkezleri aracılığıyla bertaraf edilebilir.

Cihazı lütfen elektrikli ve elektronik hurda cihazlarla ilgili AT direktifine (WEEE - Waste Electrical and Electronic Equipment) uygun olarak bertaraf edin.

Bertaraf etme ile ilgili diğer sorularınızı, ilgili yerel makamlara iletebilirsiniz.



11. Garanti/servis

Beurer GmbH, Söflinger Straße 218, D-89077 Ulm (aşağıda “Beurer” olarak anılacaktır) bu ürün için aşağıdaki koşullar çerçevesinde ve aşağıda açıklanan kapsamda bir garanti sunmaktadır.

Aşağıdaki garanti koşulları, satıcının müşteri ile yaptığı satış sözleşmesinden doğan yasal garanti yükümlülüklerini etkilemez.

Garanti, yasalarla zorunlu kılınan sorumlulukların kapsamında herhangi bir kısıtlamaya neden olmaksızın geçerlidir.

Beurer, bu ürünün kusursuz bir şekilde çalıştığını ve eksiksiz olduğunu garanti eder.

Yeni ve kullanılmamış bir ürünün müşteri tarafından satın alınmasıyla başlayan ve dünya genelinde geçerli olan garanti süresi 3 yıldır.

Bu garanti sadece tüketici olarak müşteri tarafından satın alınan ve bireysel amaçlarla sadece evde kullanılan ürünler için geçerlidir.

Alman yasaları geçerlidir.

Bu ürünün garanti süresi içinde aşağıda belirtilen hükümler uyarınca eksiksiz olmadığı veya çalışma açısından kusurlu olduğu saptanırsa, Beurer bu garanti koşulları kapsamında ücretsiz bir ikame ürün teslimatı veya onarım gerçekleştirmekle yükümlüdür.

Müşteri bir garanti talebinde bulunmak istediğinde önce yerel satıcıya başvuracaktır: Servis adreslerinin olduğu ekteki “Uluslararası Servis” listesini inceleyin.

Bu durumda müşteriye, garanti işlemlerinin yürütülmesiyle ilgili olarak örneğin ürünün nereye gönderileceği ve hangi belgelerin gerekli olduğu gibi ayrıntılı bilgiler verilecektir.

Garanti talebi ancak müşterinin

- faturanın/satın alma belgesinin bir kopyasını ve
- orijinal ürünü

yetkili bir Beurer iş ortağına sunabilmesi halinde işleme konabilir.

Aşağıdaki durumlar kesinlikle bu garanti kapsamının dışındadır:

- Ürünün normal kullanımından veya tüketiminden kaynaklanan aşınmalar ve yıpranmalar;
- Bu ürün ile birlikte teslim edilen ve usulüne uygun kullanıldığında da yıpranabilecek veya tükenebilecek aksesuar parçaları (örneğin piller, şarj edilebilir piller, manşetler, contalar, elektrotlar, aydınlatma malzemeleri, başlıklar ve nebulizatör aksesuarları);
- Kullanım kılavuzundaki bilgiler dikkate alınmadan ve/veya usulüne uygun olmayan bir şekilde kullanılan, temizlenen, depolanan veya bakımı yapılan ürünler ve Beurer tarafından yetkilendirilmemiş bir servis merkezi veya müşterinin kendisi tarafından açılan, onarılan veya üzerinde değişiklik yapılan ürünler;

- Ürünün üreticiden müşteriye nakliyesi sırasında oluşan hasarlar;
- İkinci kalite ürün veya kullanılmış ürün olarak satın alınan ürünler;
- Bu üründeki bir kusurdan kaynaklanan müteakip hasarlar (ancak bu durumda ürün sorumluluğu veya yasal zorunlu sorumluluk hükümleri uyarınca tüketici hakları olabilir).

Onarım veya komple değişim garanti süresini hiçbir şekilde uzatmaz.



Внимательно прочитайте данную инструкцию по применению, сохраните ее для последующего использования и предоставляйте другим пользователям возможность с ней ознакомиться, а также всегда следуйте ее указаниям.

Уважаемый покупатель!

Благодарим Вас за выбор продукции нашей компании. Мы производим тщательно протестированные, высококачественные изделия для обогрева, измерения температуры, массы тела, кровяного давления, пульса, а также для мягкой терапии, массажа и очистки воздуха.

С наилучшими пожеланиями,
Ваша команда Beurer



ПРЕДУПРЕЖДЕНИЕ

- Прибор предназначен только для домашнего/частного использования. Использование прибора в коммерческих целях запрещено.
- Не позволяйте детям играть с прибором.

- Очистку и техническое обслуживание дети могут выполнять только под присмотром взрослых.
- Данный прибор может использоваться детьми старше 8 лет, а также лицами с ограниченными физическими, сенсорными или умственными способностями или с недостаточными знаниями и опытом в том случае, если они находятся под присмотром взрослых или проинформированы о безопасном применении прибора и возможных опасностях.
- Никогда не используйте прибор рядом с ванной, умывальной раковиной, душем, емкостями с водой или другими жидкостями — опасность поражения электрическим током!
- В качестве дополнительной защиты рекомендуется установка устройства защитного отключения тока утечки (УЗО) с номинальным дифференциальным током срабатывания не более 30 мА в электрической цепи ванной комнаты. Соответствующую информацию можно получить в местной электроснабжающей организации.

Ознакомительная информация

Выпрямитель с аккумулятором beurer HS 20 поможет быстро и бережно выпрямить волосы и придать им желаемую форму.

Покрытые керамикой нагревательные пластины с кристаллами турмалина легко скользят по волосам. Кристаллы турмалина — это полудрагоценные камни, которые при нагревании выделяют отрицательные ионы, предотвращая тем самым статический заряд волос и придавая им шелковистость и блеск. Выпрямитель оснащен литий-ионным аккумулятором: его можно использовать без сетевого кабеля до 30 минут. Выпрямитель для волос с аккумулятором — лучший попутчик в любой поездке. Благодаря встроенной функции быстрого нагрева выпрямитель можно использовать уже через несколько минут после включения. Различные температурные режимы (в диапазоне 160–200 °C) позволяют профессионально укладывать любые типы волос. Светодиодный индикатор готовности к работе мигает во время нагрева. После того как нагревательные пластины достигнут заданной температуры, светодиодный индикатор готовности к работе будет гореть постоянно.

Содержание

1. Комплект поставки.....	119
2. Пояснения к символам.....	120
3. Использование по назначению	121
4. Указания по технике безопасности	122
5. Описание прибора.....	125
6. Подготовка к работе.....	126
7. Применение.....	127
8. Очистка и уход.....	129
9. Технические характеристики.....	130
10. Утилизация	131
11. Гарантия/сервисное обслуживание	132

1. Комплект поставки

Проверьте комплектность поставки и убедитесь, что на картонной упаковке нет внешних повреждений. Перед использованием убедитесь, что прибор и его принадлежности не имеют видимых повреждений, и удалите все упаковочные материалы. При возникновении сомнений не используйте прибор и обратитесь к продавцу или в сервисную службу по указанному адресу.

1x выпрямитель для волос с аккумулятором





1x кабель Mini-USB





1x инструкция по применению

1x термостойкий защитный колпачок

2. Пояснения к символам

На приборе, в инструкции по применению, на упаковке и на фирменной табличке прибора используются следующие символы.

 ПРЕДУПРЕЖДЕНИЕ	Прибор не должен использоваться рядом с водой или в воде (например, в раковине, душевой кабине, ванне) — опасность удара током!
 ПРЕДУПРЕЖДЕНИЕ	Предупреждает об опасности травмирования или нанесения вреда здоровью.
 ВНИМАНИЕ	Указывает на возможность повреждения прибора/принадлежностей.
 Указание	Содержит важную информацию.
	Прочтите инструкцию по применению
	Утилизация прибора в соответствии с директивой ЕС об отходах электрического и электронного оборудования — WEEE (Waste Electrical and Electronic Equipment)

	Утилизация упаковки в соответствии с предписаниями по охране окружающей среды
	Это изделие соответствует требованиям действующих европейских и национальных директив
	Класс защиты
	Изготовитель
IPX0	Водопроницаемый

3. Использование по назначению

Выпрямитель для волос с аккумулятором предназначен для личного использования — только для распрямления волос человека и придания им формы!

ПРЕДУПРЕЖДЕНИЕ

Используйте прибор исключительно в следующих целях:

- для наружного применения;
- в целях, для которых он был разработан, и только способом, описанным в данной инструкции по применению.

Любое применение не по назначению может быть опасным!

4. Указания по технике безопасности



ПРЕДУПРЕЖДЕНИЕ

Во избежание причинения вреда здоровью настоятельно не рекомендуется использовать прибор в описанных ниже случаях.

- **Никогда не погружайте прибор в воду или какую-либо другую жидкость! Опасность поражения электрическим током!**
- **Если (несмотря на все меры предосторожности) прибор упал в воду, не трогайте его! Опасность поражения электрическим током!**
- **Перед дальнейшим использованием прибора обратитесь в авторизованную специализированную мастерскую для проверки его исправности! Опасность для жизни из-за удара электрическим током!**
- **Если прибор упал или получил иные повреждения, продолжать пользоваться им нельзя. Опасность травмирования и поражения электрическим током!**
- **При наличии видимых повреждений прибора, USB-кабеля или принадлежностей. При возникновении сомнений не используйте прибор и обратитесь к продавцу или в сервисную службу по указанному адресу. Опасность поражения электрическим током!**
- **Не давайте упаковочные материалы детям — опасность удушья!**

ПРЕДУПРЕЖДЕНИЕ

Во избежание причинения вреда здоровью необходимо соблюдать приведенные ниже указания.

- Следите за тем, чтобы рядом с прибором не было легко воспламеняемых жидкостей. Опасность пожара!
- Кладите прибор только на огнестойкую поверхность. Опасность пожара!
- Не накрывайте прибор какими-либо предметами — опасность возгорания!
- Не используйте прибор для искусственных волос — опасность возгорания!

Указание

- Перед использованием прибора удалите с него все упаковочные материалы.
- Допускается включать прибор для зарядки только в розетку с указанным на типовой табличке напряжением.
- Извлекайте кабель Mini-USB из розетки только с адаптером Mini-USB.
- Не используйте дополнительные детали, которые не рекомендованы производителем и не предлагаются в качестве принадлежностей.
- Категорически запрещается открывать прибор и ремонтировать его самостоятельно, так как в данном случае надежность его работы больше не гарантируется. Несоблюдение этого требования ведет к потере гарантии.

- В случае неисправности или повреждения прибора обратитесь за квалифицированной помощью в специализированную мастерскую.
- Никогда не оставляйте прибор без присмотра во время использования.
- Не используйте прибор на улице.
- При передаче прибора третьему лицу следует передать также настоящую инструкцию по применению.





ПРЕДУПРЕЖДЕНИЕ

Обращение с аккумуляторами

- При попадании жидкости из аккумулятора на кожу или в глаза промойте соответствующий участок большим количеством воды и обратитесь к врачу.
- Защищайте аккумуляторы от чрезмерного воздействия тепла.
- Опасность взрыва! Не бросайте аккумуляторы в огонь.
- Не разбирайте, не вскрывайте и не разбивайте аккумуляторы.
- Перед использованием аккумуляторы необходимо правильно зарядить. Для правильной зарядки необходимо всегда соблюдать указания изготовителя и указания из данной инструкции по применению.
- Перед первым использованием полностью зарядите аккумулятор (см. главу «6. Подготовка к работе»).
- Чтобы максимально продлить срок службы аккумулятора, заряжайте его полностью не реже 2 раз в год.

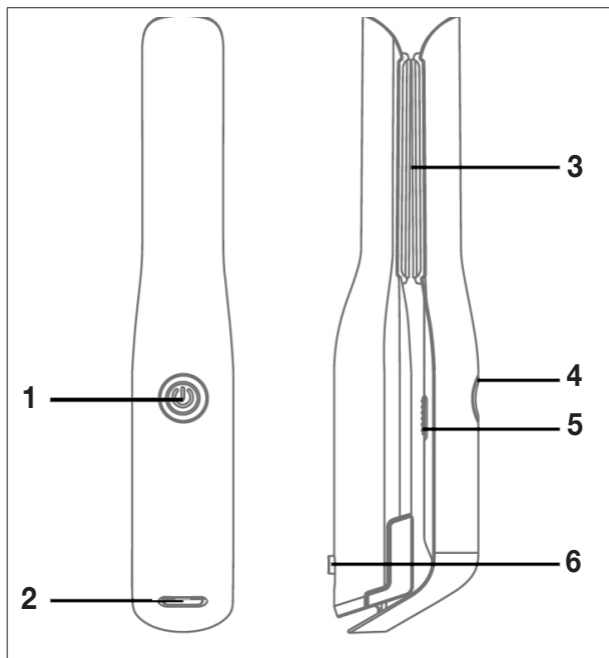
5. Описание прибора



1. Кнопка ВКЛ./ВЫКЛ. 
2. USB-разъем
3. Нагревательные пластины
4. Светодиодный индикатор готовности к работе
5. Предохранительный выключатель
6. Фиксатор
7. USB-кабель для зарядки

6. Подготовка к работе

Зарядка аккумулятора

i Указание

Перед первым применением выпрямитель для волос необходимо заряжать не менее 2 часов. Для этого выполните следующие действия.

1. Соедините выпрямитель для волос с USB-кабелем, входящим в комплект поставки [7], и совместимым USB-разъемом (мощность на выходе: макс. 5 В/2 А).



2. Светодиодный индикатор готовности к работе [4] загорится красным светом. Во время зарядки светодиодный индикатор готовности к работе [4] будет гореть красным. Как только аккумулятор полностью зарядится, светодиодный индикатор [4] начнет светиться зеленым.



i Указание

Во время зарядки использование прибора запрещено.

3. Когда светодиодный индикатор [4] загорится зеленым светом, вытащите USB-кабель для зарядки [7] из выпрямителя и USB-разъема [2].

7. Применение

Распрямление волос/придание формы волосам

1. Для разблокировки выпрямителя установите фиксатор [6] в положение .
2. Чтобы включить выпрямитель, переместите предохранительный выключатель [5] в положение I. Удерживайте кнопку ВКЛ./ВЫКЛ.  [1] нажатой в течение 3 секунд. Светодиодный индикатор готовности к работе [4] начнет мигать.
3. Нажав на кнопку ВКЛ./ВЫКЛ.  [1], выберите необходимую температуру (160, 180 или 200 °C). Индикатор выбранной температуры [4] начнет мигать белым светом. Как только светодиодный индикатор [4] начнет светиться белым светом без мигания, прибор набрал необходимую температуру. Если светодиод [4] загорится красным, требуется зарядка аккумулятора.

Мы рекомендуем следующие настройки температуры.

160 °C	180 °C	200 °C
Для тонких волос	Для нормальных волос	Для профессиональной укладки

4. Расчешите волосы расческой с крупными зубьями. Прежде чем использовать выпрямитель, полностью высушите волосы. Волосы должны быть чистыми и без средств для укладки. За исключением специальных средств, способствующих распрямлению волос.
5. Разделите волосы на отдельные пряди шириной примерно 1–2 см. Держите прядь натянутой и уложите ее у корней волос между нагревательными пластинами [3].
6. Медленно и равномерно передвигайте выпрямитель от корней к кончикам. Не оставляйте выпрямитель на одном месте более 2 секунд. Так Вы получите наилучшие результаты, не слишком сильно повреждая волосы.



7. Придать форму концам волос можно, поворачивая прибор соответственно наружу или внутрь, прежде чем раскроете зажим.

После применения

1. Чтобы включить выпрямитель для волос, в течение 3 секунд удерживайте нажатой кнопку ВКЛ./ВЫКЛ.  [1]. Светодиодный индикатор готовности к работе [4] гаснет.
2. Положите выпрямитель для волос на огнестойкую поверхность.
3. Сдвиньте предохранительный выключатель [5] в положение **0**. Теперь Вы не сможете включить выпрямитель по неосторожности.
4. Прибор должен полностью остыть!
5. Храните полностью остывший прибор в сухом месте, недоступном для детей.

8. Очистка и уход

Очистка

ПРЕДУПРЕЖДЕНИЕ

- Перед очисткой дайте прибору остыть. Следите за тем, чтобы внутрь прибора не попала вода! Опасность поражения электрическим током!
- Не используйте для очистки легко воспламеняющиеся жидкости! Опасность пожара!

Указание

- Ваш прибор не требует технического обслуживания.
- Защитите прибор от попадания пыли, грязи и влаги.
- Не мойте прибор в посудомоечной машине!

- Не используйте острые и заостренные предметы, абразивные и разъедающие чистящие средства или жесткие щетки!
- Корпус выпрямителя для волос и нагревательные пластины [3] можно очистить с помощью мягкой ткани, смоченной в теплой воде.

9. Технические характеристики

Вес	245 г
Питающее напряжение	5 В $\overline{=}$, 2 А макс.
Потребляемая мощность	25 Вт
Температура	160–200 °С
Класс защиты	
Условия использования	Только для помещений
Допустимый температурный диапазон	От –10 до +40 °С (температура окружающей среды)
<u>Аккумулятор</u>	
Емкость	4000 мА·ч
Номинальное напряжение	3,65 В
Тип	Литий-ионный
Размеры	21,8 x 4,8 x 3,5 см

Возможны технические изменения.

ПРЕДУПРЕЖДЕНИЕ

Встроенный аккумулятор нельзя извлекать с целью утилизации. Опасность взрыва и получения травм! Используемый в данном приборе литий-ионный ак-

кумулятор нельзя утилизировать вместе с бытовыми отходами. Необходима надлежащая утилизация. Для получения информации по утилизации свяжитесь с авторизованным продавцом или соответствующим пунктом приема. При утилизации укажите на то, что прибор содержит аккумулятор. Разрядите аккумулятор перед утилизацией. Возьмите прибор и оставьте его включенным, пока аккумулятор не разрядится.

i Указание

Если разрядка аккумулятора невозможна вследствие какого-либо дефекта или повреждения, обратитесь в соответствующий пункт приема.

10. Утилизация

В интересах защиты окружающей среды по окончании срока службы следует утилизировать прибор отдельно от бытового мусора.

Утилизация должна производиться через соответствующие пункты приема в Вашей стране.

Прибор следует утилизировать согласно директиве ЕС об отходах электрического и электронного оборудования — WEEE (Waste Electrical and Electronic Equipment).



При возникновении вопросов обращайтесь в коммунальную организацию, занимающуюся утилизацией.

11. Гарантия/сервисное обслуживание

Более подробная информация по гарантии/сервису находится в гарантийном/сервисном талоне, который входит в комплект поставки.

Производитель оставляет за собой право на внесение изменений и наличие каких-либо неточностей.



Należy dokładnie przeczytać i zachować niniejszą instrukcję obsługi, przechowywać ją w miejscu dostępnym dla innych użytkowników i przestrzegać podanych w niej wskazówek.

Drodzy Klienci!

Cieszymy się, że zdecydowali się Państwo na zakup naszego produktu. Firma Beurer oferuje dokładnie przetestowane, wysokiej jakości produkty przeznaczone do pomiaru wagi, ciśnienia krwi, temperatury ciała i tętna, a także przyrządy do łagodnej terapii, masażu, ogrzewania oraz poprawy jakości powietrza.

Z poważaniem
Zespół Beurer

⚠ OSTRZEŻENIE

- Urządzenie jest przeznaczone wyłącznie do użytku domowego/prywatnego, a nie do celów komercyjnych.
- Dzieciom nie wolno bawić się urządzeniem.

- Czyszczenie ani konserwacja urządzenia nie mogą być przeprowadzane przez dzieci, chyba że znajdują się one pod opieką osoby dorosłej.
- Urządzenie może być obsługiwane przez dzieci od 8 roku życia oraz osoby z ograniczoną sprawnością fizyczną, ruchową i umysłową lub brakiem doświadczenia i wiedzy tylko wtedy, gdy znajdują się one pod nadzorem albo otrzymały instrukcje dotyczące bezpiecznego korzystania z urządzenia i są świadome zagrożeń wynikających z jego użytkowania.
- Nigdy nie używać urządzenia w pobliżu wanien, umywalk, natrysków ani innych zbiorników wypełnionych wodą lub innymi cieczami – ryzyko porażenia prądem!
- Jako zabezpieczenie dodatkowe zaleca się zainstalowanie w obwodzie łazienki wyłącznika różnicowoprądowego o obliczeniowym prądzie zadziałania nie wyższym niż 30 mA. Informacje na ten temat można uzyskać w lokalnym warsztacie elektrycznym.

Informacje ogólne

Za pomocą bezprzewodowej prostownicy do włosów Beurer HS 20 można szybko i delikatnie prostować włosy oraz dowolnie je modelować.

Dzięki ceramicznym płytkom grzewczym pokrytym kryształami turmalinu prostownica bardzo łatwo przesuwa się po włosach. Kryształy turmalinu to kamienie półszlachetne, które przy ogrzewaniu uwalniają jony ujemne i w ten sposób zapobiegają elektryzowaniu się włosów i nadają włosom elastyczność i jedwabisty połysk. Prostownica akumulatorowa jest wyposażona w akumulator litowo-jonowy, który umożliwia bezprzewodową pracę do 30 minut. Dlatego prostownica bezprzewodowa doskonale sprawdza się podczas podróży. Dzięki funkcji szybkiego nagrzewania prostownica bezprzewodowa jest gotowa do użytku już po kilku minutach. Trzy zmienne poziomy temperatury (ok. 160–200°C) umożliwiają profesjonalne modelowanie różnego typu włosów. Podczas procesu nagrzewania miga dioda LED kontrolki gotowości do pracy. Gdy płytki grzewcze osiągną ustawioną temperaturę, dioda LED kontrolki gotowości do pracy świeci w sposób ciągły.

Spis treści

1. Zawartość opakowania	136
2. Objasnienie symboli	137
3. Uzytkowanie zgodne z przeznaczeniem	138
4. Zasady bezpieczenstwa	139
5. Opis urzadzenia.....	142
6. Uruchomienie	143
7. Zastosowanie	144
8. Czyszczenie i konserwacja.....	146
9. Dane techniczne.....	147
10. Utylizacja	148
11. Gwarancja/serwis	149







1. Zawartość opakowania



Zestaw należy sprawdzić pod kątem zewnętrznych uszkodzeń kartonowego opakowania oraz kompletności zawartości. Przed użyciem upewnić się, że na urządzeniu ani na akcesoriach nie widać żadnych uszkodzeń, a wszystkie części opakowania zostały usunięte. W razie wątpliwości zaprzestać używania urządzenia i zwrócić się do dystrybutora lub napisać na podany adres działu obsługi klienta.

- 1 x bezprzewodowa prostownica do włosów
- 1 x kabel mini USB
- 1 x instrukcja obsługi
- 1 x odporna na ciepło zatyczka

2. Objaśnienie symboli

Na urządzeniu, w instrukcji obsługi, na opakowaniu i tabliczce znamionowej urządzenia zastosowano następujące symbole:

 OSTRZEŻENIE	Nie używać urządzenia w pobliżu wody lub w wodzie (np. umywalka, prysznic, wanna) – ryzyko porażenia prądem!
 OSTRZEŻENIE	Ostrzeżenie przed niebezpieczeństwem utraty zdrowia lub odniesienia obrażeń ciała.
 UWAGA	Ostrzeżenie przed niebezpieczeństwem uszkodzenia urządzenia lub akcesoriów.
 Wskazówka	Ważne informacje.
	Należy przeczytać instrukcję obsługi.
	Utylizacja zgodna z dyrektywą WE o zużytych urządzeniach elektrycznych i elektronicznych EC – WEEE (Waste Electrical and Electronic Equipment).
 PAP	Opakowanie zutylizować w sposób przyjazny dla środowiska.

	<p>Niniejszy produkt spełnia wymagania obowiązujących dyrektyw europejskich i krajowych.</p>
	<p>Klasa ochronności.</p>
	<p>Producent.</p>
<p>IPX0</p>	<p>Brak zabezpieczenia przed wnikaniem wody.</p>

3. Użytkowanie zgodne z przeznaczeniem

Prostownicę akumulatorową wolno stosować wyłącznie do prostowania i modelowania ludzkich włosów w ramach prywatnego użytkowania!

OSTRZEŻENIE

Urządzenie może być stosowane wyłącznie:

- do użytku zewnętrznego,
- w celu zgodnym z przeznaczeniem oraz w sposób opisany w niniejszej instrukcji obsługi.

Użycie niezgodne z przeznaczeniem może być niebezpieczne!

4. Zasady bezpieczeństwa



OSTRZEŻENIE

Aby zapobiec odniesieniu obrażeń, kategorycznie odradza się używania urządzenia w następujących przypadkach:

- Nigdy nie zanurzać urządzenia w wodzie ani w innej cieczy! Niebezpieczeństwo porażenia prądem elektrycznym!
- Jeżeli mimo podjęcia wszelkich środków ostrożności urządzenie wpadnie do wody, nie wolno wkładać rąk do wody! Niebezpieczeństwo porażenia prądem elektrycznym!
- Przed ponownym użyciem urządzenie należy przekazać do specjalistycznego zakładu celem sprawdzenia! Zagrożenie życia w wyniku porażenia prądem elektrycznym!
- Nie używać urządzenia po tym, jak upadnie na podłogę, ani w przypadku, gdy zostanie ono w inny sposób uszkodzone. Niebezpieczeństwo porażenia prądem i odniesienia obrażeń ciała!
- W przypadku widocznego uszkodzenia urządzenia, kabla USB bądź akcesoriów. W razie wątpliwości należy zaprzestać używania urządzenia i zwrócić się do dystrybutora lub napisać na podany adres działu obsługi klienta. Niebezpieczeństwo porażenia prądem elektrycznym!
- Opakowanie należy trzymać w miejscu niedostępnym dla dzieci – niebezpieczeństwo uduszenia!



OSTRZEŻENIE

Aby zapobiec obrażeniom, należy przestrzegać następujących zasad:

- Należy zwrócić uwagę, aby w pobliżu urządzenia nie było łatwopalnych cieczy. Zagrożenie pożarowe!
- Urządzenie należy odkładać wyłącznie na niepalne podłoże. Zagrożenie pożarowe!
- Nie wolno przykrywać urządzenia – ryzyko pożaru!
- Nie używać urządzenia do sztucznych włosów – ryzyko pożaru!



Wskazówka

- Przed użyciem urządzenia usunąć wszystkie elementy opakowania.
- Urządzenie wolno podłączać jedynie do gniazdka z napięciem podanym na tabliczce znamionowej.
- Wyciągać kabel do ładowania mini USB z gniazdka tylko za zasilacz mini USB.
- Nie używać części, które nie są polecane przez producenta bądź nie są wymienione wśród akcesoriów.
- W żadnym wypadku nie wolno samodzielnie otwierać ani naprawiać urządzenia, gdyż może to zakłócić jego prawidłowe działanie. Nieprzestrzeganie powyższych zasad powoduje utratę gwarancji.
- W przypadku usterki lub uszkodzenia urządzenia jego naprawę należy zlecić specjalistycznemu zakładowi.
- Używając urządzenia, nie wolno pozostawiać go bez nadzoru.
- Nie używać urządzenia na zewnątrz.

- Przekazując urządzenie innym osobom, należy również przekazać niniejszą instrukcję obsługi.





OSTRZEŻENIE

Wskazówki dotyczące postępowania z akumulatorami

- Jeśli dojdzie do kontaktu elektrolitu ze skórą lub oczami, należy przemyć je wodą i skontaktować się z lekarzem.
- Należy chronić akumulatory przed działaniem zbyt wysokiej temperatury.
- Zagrożenie wybuchem! Nie należy wrzucać akumulatorów do ognia.
- Nie wolno rozmontowywać, otwierać ani rozdrabniać akumulatorów.
- Przed użyciem należy odpowiednio naładować akumulator. Należy zawsze przestrzegać zaleceń producenta i danych zawartych w niniejszej instrukcji obsługi dotyczących prawidłowego ładowania.
- Przed pierwszym użyciem należy całkowicie naładować akumulator (patrz rozdział „6. Uruchomienie“).
- Aby zapewnić możliwie długi czas eksploatacji akumulatora należy go całkowicie naładować co najmniej 2 razy w roku.

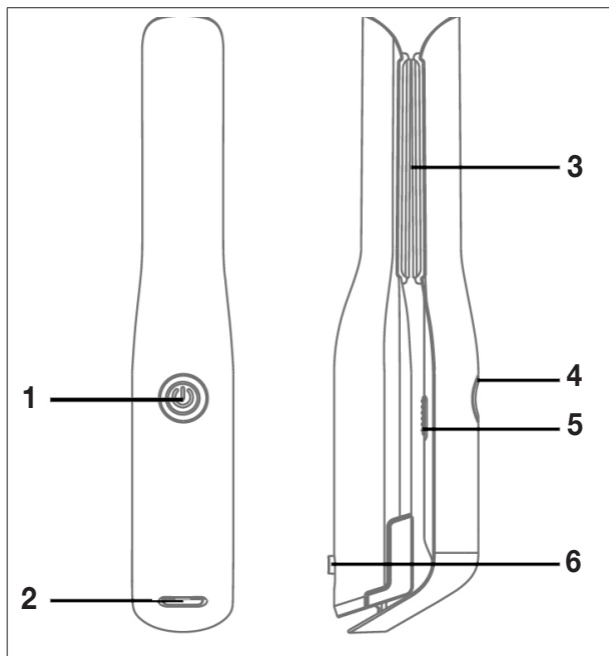
5. Opis urządzenia



1. Przycisk włączania/wyłączania 
2. Złącze USB
3. Płytkę grzewczą
4. Kontrolka LED informująca o gotowości do pracy
5. Wyłącznik bezpieczeństwa
6. Blokada
7. Kabel USB do ładowania

6. Uruchomienie

Ładowanie akumulatora

i Wskazówka

Przed pierwszym użyciu prostownicy bezprzewodowej trzeba ładować ją przez co najmniej 2 godz. Aby to zrobić, należy wykonać następujące czynności:

1. Podłączyć prostownicę bezprzewodową za pomocą dostarczonego kabla USB [7] i odpowiedniego przyłącza USB (wyjście: maks. 5V/2A).



2. Dioda LED kontrolki gotowości do pracy [4] zaczyna świecić na czerwono. Dioda LED kontrolki gotowości do pracy [4] podczas całego procesu ładowania świeci na czerwono. Gdy akumulator jest w pełni naładowany, dioda LED kontrolki gotowości do pracy [4] świeci na zielono.



i Wskazówka

Podczas ładowania nie wolno korzystać z urządzenia.

3. Gdy dioda LED kontrolki gotowości do pracy [4] zaświeci się na zielono, wyciągnąć kabel ładowania USB [7] z prostownicy bezprzewodowej i z przyłącza USB [2].

7. Zastosowanie

Prostowanie/modelowanie włosów

1. W celu odblokowania prostownicy przesunąć blokadę [6] na pozycję .
2. W celu włączenia prostownicy przesunąć przełącznik bezpieczeństwa [5] na pozycję „I”. Przytrzymać wciśnięty przycisk włączania/wyłączania  [1] przez 3 sekundy. Dioda LED kontrolki gotowości do pracy [4] zaczyna migać.
3. Wybrać poprzez krótkie naciśnięcie przycisku włączania/wyłączania  [1] odpowiednią temperaturę (160°C, 180°C lub 200°C). Dioda LED kontrolki gotowości do pracy [4] wybranej temperatury zaczyna migać na biało. Gdy dioda LED kontrolki gotowości do pracy [4] świeci stale na biało, oznacza to, że osiągnięto ustawioną temperaturę. Gdy dioda LED kontrolki gotowości do pracy [4] miga na czerwono, należy naładować akumulator. Zalecamy następujące ustawienia temperatury:

160°C	180°C	200°C
Do delikatnych włosów	Do normalnych włosów	Do profesjonalnego modelowania

4. Rozczesać włosy grubym grzebieniem, aby je rozprostować. Przed użyciem prostownicy bezprzewodowej dokładnie wysuszyć włosy. Włosy muszą być czyste i niepokryte środkami do modelowania. Wyjątek stanowią specjalne środki, które wspomagają prostowanie włosów.

5. Podzielić włosy na pasma o szerokości od ok. 1 do 2 cm. Przytrzymać pasma i umieścić je między płytkami grzewczymi [3], zaczynając od nasady włosów.
6. Powoli i równomiernie przesuwając prostownicę od nasady włosów po ich końcówki. Nie zatrzymywać prostownicy w jednym miejscu przez dłużej niż dwie sekundy. W ten sposób można uzyskać najlepsze efekty bez niszczenia ani uszkodzania włosów.



7. Końcówki włosów można modelować, obracając odpowiednio prostownicę bezprzewodową na zewnątrz lub do wewnątrz, a następnie ściągnając ją po końcówkach włosów na zewnątrz.

Po użyciu

1. Aby wyłączyć prostownicę bezprzewodową do włosów, należy nacisnąć przycisk włączania/wyłączania  [1] i przytrzymać go przez 3 sekundy. Dioda LED kontrolki gotowości do pracy [4] gaśnie.
2. Prostownicę należy odkładać na niepalne podłoże.
3. Przesunąć przełącznik bezpieczeństwa [5] na pozycję „O”. Nie można już przypadkowo włączyć prostownicy.

4. Począkać, aż urządzenie całkowicie ostygnie!
5. W pełni schłodzone urządzenie należy przechowywać w suchym miejscu poza zasięgiem dzieci.

8. Czyszczenie i konserwacja

Czyszczenie



OSTRZEŻENIE

- Przed czyszczeniem urządzenia należy odczekać, aż całkowicie ostygnie. Do wewnątrz urządzenia nie może dostać się woda! Niebezpieczeństwo porażenia prądem elektrycznym!
- Urządzenia nie wolno czyścić łatwopalnymi cieczami! Zagrożenie pożarowe!



Wskazówka

- Urządzenie nie wymaga konserwacji.
- Chronić urządzenie przed kurzem, zabrudzeniem i wilgocią.
- Nie myć urządzenia w zmywarce!
- Nie używać żadnych ostrych, szorujących czy agresywnych środków czyszczących ani twardych szczotek!
- Obudowę prostownicy oraz płytki grzewcze [3] można czyścić miękką ściereczką zwilżoną ciepłą wodą.

9. Dane techniczne

Masa	245 g
Napięcie zasilania	5 V $\overline{=}$, maks. 2 A
Pobór mocy	25 W
Temperatura	160–200°C
Klasa ochronności	
Warunki eksploatacji	Do stosowania tylko w pomieszczeniach zamkniętych
Dopuszczalny zakres temperatury	Od –10 do +40°C (temperatura otoczenia)
<u>Akumulator:</u>	
Pojemność	4000 mAh
Napięcie znamionowe	3,65 V
Oznaczenie typu	Litowo-jonowy
Wymiary	21,8 × 4,8 × 3,5 cm

Zastrzega się prawo do zmian technicznych.

OSTRZEŻENIE

Wbudowanego akumulatora nie można wyjąć do utylizacji. Ryzyko wybuchu i obrażeń. Akumulatora litowo-jonowego używanego w tym urządzeniu nie wolno wyrzucać razem ze zwykłymi odpadami domowymi, lecz należy go zutylizować w odpowiedni sposób. Aby uzyskać informacje na temat utylizacji, należy skontaktować się z autoryzowanym sprzedawcą lub komunalnym punktem zbiórki. Przy utylizacji urządzenia należy pamiętać, że zawiera ono akumulator. Przed utylizacją

należy rozładować akumulator. W tym celu pozostawić prostownicę włączoną do momentu rozładowania się akumulatora.

Wskazówka

Jeśli z powodu usterki lub uszkodzenia rozładowanie akumulatora jest niemożliwe, należy to zgłosić w punkcie zbiórki.

10. Utylizacja

W związku z wymogami w zakresie ochrony środowiska urządzenia nie wolno wyrzucać wraz z odpadami domowymi po zakończeniu jego eksploatacji.

Należy je oddać do utylizacji w odpowiednim punkcie zbiórki w danym kraju.

Urządzenie należy zutylizować zgodnie z dyrektywą WE o zużytych urządzeniach elektrycznych i elektronicznych – WEEE (Waste Electrical and Electronic Equipment).



W razie pytań zwrócić się do lokalnego urzędu odpowiedzialnego za utylizację odpadów.

11. Gwarancja/serwis

Firma Beurer GmbH, Söflinger Straße 218, D-89077 Ulm (zwana dalej „Beurer”) udziela gwarancji na ten produkt na następujących warunkach i w poniżej opisanym zakresie.

Poniższe warunki gwarancji nie naruszają ustawowych zobowiązań gwarancyjnych sprzedającego wynikających z umowy kupna zawartej z kupującym. Gwarancja obowiązuje również w sposób nienaruszający bezwzględnie obowiązujących przepisów dot. odpowiedzialności.

Firma Beurer gwarantuje bezawaryjne działanie oraz kompletność niniejszego produktu.

Obowiązujący na całym świecie okres gwarancji obejmuje 3 lat, licząc od zakupu nowego, nieużywanego produktu przez kupującego.

Niniejsza gwarancja dotyczy tylko produktów nabytych przez kupującego jako konsumenta wyłącznie w celach prywatnych w ramach użytku domowego.

Obowiązuje niemieckie prawo.

Jeśli w okresie obowiązywania gwarancji produkt zostanie uznany za niekompletny lub wadliwy w działaniu zgodnie z poniższymi postanowieniami, firma Beurer bezpłatnie wymieni go lub naprawi zgodnie z niniejszymi warunkami gwarancji.

Jeśli kupujący chce zgłosić reklamację gwarancyjną, najpierw kontaktuje się z lokalnym dealerem: patrz załączona lista „Service International” z adresami serwisowymi.

Następnie kupujący otrzymuje dalsze informacje dot. rozpatrywania reklamacji gwarancyjnej, np. gdzie wysłać produkt i jakie dokumenty są wymagane.

Roszczenie z tytułu gwarancji będzie rozpatrywane tylko wtedy, gdy kupujący może przedłożyć

- kopię faktury / paragon zakupu oraz
- oryginalny produkt

firmie Beurer lub autoryzowanemu partnerowi firmy Beurer.

Niniejsza gwarancja wyraźnie nie obejmuje:

- zużycia wynikającego z normalnego użytkowania lub zużywania się produktu;
- dostarczanych z tym produktem akcesoriów, które zużywają się lub ulegają zużyciu podczas prawidłowego użytkowania (np. baterii, akumulatorów, mankietów, uszczelek, elektrod, źródeł światła, nakładek i akcesoriów inhalatora);
- produktów, które były używane, czyszczone, przechowywane lub konserwowane w niewłaściwy sposób i/lub niezgodnie z treścią instrukcji obsługi, a także produktów, które zostały otwarte, naprawione lub zmodyfikowane przez kupującego lub centrum serwisowe nieautoryzowane przez firmę Beurer;

- uszkodzeń powstałych podczas transportu między producentem a klientem lub między centrum serwisowym a klientem;
- produktów, które zostały zakupione jako artykuły grupy B („B-Ware”) lub jako artykuły używane;
- szkód następczych, które wynikają z wady tego produktu (w tym przypadku mogą jednak istnieć roszczenia z tytułu odpowiedzialności za produkt lub wynikające z innych bezwzględnie obowiązujących przepisów prawa dot. odpowiedzialności).

Naprawy lub całkowita wymiana w żadnym wypadku nie przedłużają okresu gwarancji.



Beurer GmbH • Söflinger Str. 218 • 89077 Ulm,
Germany • www.beurer.com

- www.beurer-gesundheitsratgeber.com
- www.beurer-healthguide.com